



aquaform

Well-being through water

Benvenuto nelle water experiences

I sistemi aquaform danno vita a esperienze multisensoriali uniche, combinando l'energia vitale dell'acqua, il fascino evocativo della luce e la magia eterea di profumi e suoni.

Chi siamo **04**

Benvenuti nelle water experiences **06**

Benefici **08**

Aree della SPA **20**

Acqua **26**

Experience shower - *Sensus*28

Emotional tunnel / Rain walk - *Spatium*.....42

Kneipp walk - *Vitalis*.....52

Swiss shower - *Helvetica*62

Foot bath - *Planta*78

Wall experience shower - *Futura*88

Sky rain over the pool/ Water curtain - *Velum*.....98

Caldo **104**

Reaction shower - *Reactio*.....106

Kneipp hose - *Regenera*114

Humidistat for hammam - *Modera*.....124

Freddo **132**

Cold shower - *Polaris*.....134

Contrast shower - *Contra*.....144

Rain room - *Pluvia*.....154

Scottish shower - *Glasis*164

Trattamenti **172**

Horizontal shower / Vichy shower - *Aquamotus*174

Horizontal shower / Vichy shower - *Af-fusion*180

Horizontal shower / Vichy shower - *Zenit*186

Horizontal shower / Vichy shower - *Nadir*192

Post-treatments shower - *Pura*204

Spa privata **212**

Modular shower - *Libera*.....214

Sensory shower - *Sensora*222

Shower all over the pool - *Planetea*232

Seat shower - *Comforta*.....240

Spogliatoio **250**

White light shower - *Lumina*252

Shower - *Essentia*262

Approfondimento **272**

Custom made294

Mission.....298

Per tornare all'indice mentre leggi il catalogo, clicca qui.

BENVENUTI

Chi siamo

Con oltre trent'anni di esperienza, aquaform offre una vasta gamma di prodotti dedicati al benessere. Grazie alla nostra competenza, specializzazione e capacità di adattarci a diverse esigenze, le water experiences si rivelano ideali per le SPA che puntano su qualità, innovazione e unicità.



LUCE

AROMA

MUSICA

ACQUA

Gli ingredienti del benessere

aquaform propone soluzioni pensate per arricchire l'ambiente della SPA attraverso l'unione di elementi chiave: acqua, cromoterapia, suono e aromi. Questi componenti si integrano per offrire esperienze multisensoriali complete. Attraverso l'acqua aquaform delinea un'esperienza unica attraverso una varietà di getti progettati per favorire non solo il benessere fisico, ma anche quello mentale. Ogni getto d'acqua è progettato con cura per offrire non solo una sensazione, ma per trasportarti in un mondo di atmosfere. L'unione dell'aromaterapia con l'acqua crea un'atmosfera che richiama scenari unici, influenzando positivamente il nostro sistema nervoso e contribuendo al nostro equilibrio fisico ed energetico. Gli aromi, in questo contesto, assumono un ruolo potente nel richiamare ricordi, suscitare emozioni e creare sensazioni che vanno al di là della semplice esperienza sensoriale, arricchendo il nostro benessere complessivo.

La cromoterapia si presenta come un prezioso arricchimento per le water experiences di aquaform, intervenendo sulla stimolazione visiva dell'individuo. Ogni colore dello spettro, con il suo valore energetico ed emotivo, rappresenta uno stato d'animo unico. Il corpo risponde in modo differenziato a queste stimolazioni visive: le luci e i colori trasmettono onde elettromagnetiche, con il potenziale di migliorare il nostro benessere psicofisico. Tale approccio si configura come una significativa integrazione nelle nostre water experiences e nei relativi trattamenti, ottimizzandone i risultati e contribuendo a un rinnovamento spirituale più completo. L'abbinamento dei suoni con l'acqua nelle esperienze di benessere mira a potenziare l'esperienza sensoriale. I suoni contribuiscono alla stimolazione sensoriale promuovono il benessere generale attraverso una connessione armoniosa tra udito ed emozione.

Il tuo benessere, un'esperienza rigenerante attraverso l'acqua

Le water experiences progettate con cura da aquaform sono pensate per offrire una vasta gamma di benefici al nostro corpo. Ogni componente è studiato nei minimi dettagli per contribuire al benessere generale, influenzando sia il nostro stato fisico che mentale.

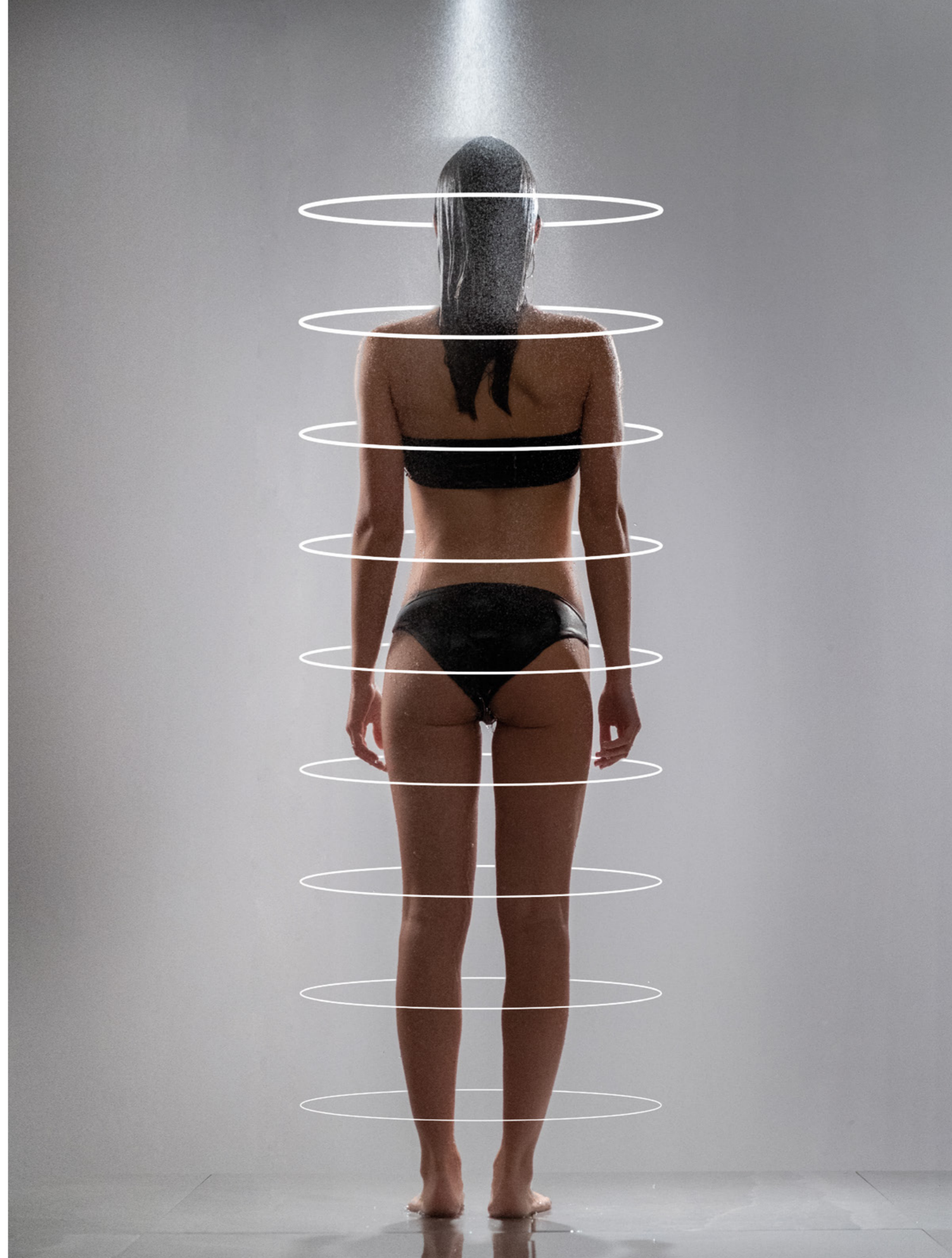



BENEFICI

Sistema nervoso

Lidroterapia offre numerosi benefici al sistema nervoso, soprattutto grazie alla sua capacità di favorire il rilassamento, ridurre lo stress e stimolare vari recettori sensoriali, migliorando il benessere complessivo.

- › **Riduzione dello stress:** l'idroterapia, specialmente se combinata con acqua calda e movimenti delicati, ha un effetto profondamente calmante sul sistema nervoso. Il calore dell'acqua contribuisce a ridurre la produzione di ormoni dello stress, come il cortisolo, promuovendo una sensazione di rilassamento e tranquillità generale.
- › **Miglioramento del sonno:** il rilassamento indotto dall'idroterapia può migliorare la qualità del sonno. Un sonno ristoratore è fondamentale per il benessere complessivo del sistema nervoso, inclusa la funzione cognitiva e la stabilità emotiva.
- › **Miglioramento dell'umore:** il rilascio di endorfine durante l'idroterapia contribuisce a sollevare l'umore e ad alleviare i sintomi di ansia e depressione. Queste sostanze naturali, agiscono come potenti stimolatori dell'umore, influenzando positivamente il sistema nervoso e favorendo un maggiore senso di benessere psicofisico.
- › **Stimolazione sensoriale:** l'idroterapia spesso include elementi sensoriali come getti d'acqua, aromaterapia, musica rilassante o luci soffuse. Questi stimoli sensoriali possono coinvolgere e rilassare il sistema nervoso, favorendo una maggiore sensazione di benessere generale.
- › **Benefici cognitivi:** un maggiore rilassamento e una riduzione dello stress possono migliorare la funzione cognitiva. Le sessioni di idroterapia aiutano a liberare la mente, migliorare la concentrazione e favorire la chiarezza mentale.
- › **Miglior flusso sanguigno al cervello:** gli effetti dell'idroterapia sulla circolazione interessano anche il cervello. Un afflusso sanguigno più efficiente migliora le funzioni cognitive e supporta la salute complessiva del sistema nervoso, potenziando la chiarezza mentale e il benessere neurologico.
- › **Soddisfazione e appagamento:** partecipare a esperienze piacevoli di idroterapia può stimolare il rilascio di dopamina, un neurotrasmettitore associato al piacere e alla ricompensa. Questo effetto può migliorare l'umore e influenzare positivamente il funzionamento complessivo del sistema nervoso, contribuendo al benessere emotivo e psicofisico.

Sistema circolatorio

L'idroterapia offre significativi benefici ai sistemi linfatico e circolatorio, grazie all'azione combinata dell'acqua, delle variazioni di temperatura e della pressione idrostatica esercitata durante i trattamenti. Questi elementi lavorano insieme per stimolare la circolazione, favorire il drenaggio linfatico e migliorare la salute generale del corpo.

- › **Miglioramento della circolazione:** l'idroterapia, specialmente con l'alternanza tra acqua calda e fredda, può ottimizzare il flusso sanguigno. Il contrasto tra temperature provoca la dilatazione (vasodilatazione) e la contrazione (vasocostrizione) dei vasi sanguigni, un fenomeno noto come "ginnastica vascolare". Questo meccanismo stimola efficacemente la circolazione in tutto il corpo, favorendo una migliore salute circolatoria complessiva.
- › **Attivazione del sistema linfatico:** l'idroterapia, come il percorso Kneipp (alternanza tra acqua calda e fredda), stimola efficacemente il sistema linfatico. Le variazioni di temperatura e la pressione idrostatica dell'acqua incoraggiano il movimento del fluido linfatico, fondamentale per il funzionamento del sistema immunitario e per l'eliminazione delle tossine dal corpo
- › **Rilassamento dei vasi sanguigni:** l'acqua calda provoca la dilatazione dei vasi sanguigni, il che può contribuire a ridurre la pressione sanguigna. Questo effetto può risultare particolarmente benefico per le persone che soffrono di ipertensione (pressione alta).
- › **Miglioramento della funzione immunitaria:** il sistema linfatico è strettamente legato alla funzione immunitaria del corpo. Promuovendo la circolazione linfatica, l'idroterapia può supportare la capacità del sistema immunitario di combattere le infezioni.
- › **Miglioramento della salute della pelle:** i trattamenti di idroterapia spesso includono la stimolazione della pelle attraverso getti d'acqua o altre caratteristiche dell'acqua. Questa stimolazione favorisce la salute della pelle promuovendo il flusso sanguigno e incoraggiando l'eliminazione delle tossine attraverso il sistema linfatico.
- › **Disintossicazione:** una migliore circolazione linfatica supporta e potenzia i processi naturali di disintossicazione del corpo, facilitando l'eliminazione di tossine e scorie in modo più efficiente.



Sistema muscolare

I benefici del rilassamento muscolare, del sollievo dal dolore, del miglioramento della circolazione e della riduzione dello stress si fondano su principi scientifici ben consolidati riguardanti gli effetti dell'acqua calda e dell'idroterapia sul sistema muscoloscheletrico. Questi effetti combinati migliorano il benessere fisico e aiutano a ridurre lo stress sia a livello fisico che mentale.

- › **Rilassamento muscolare:** l'acqua calda può causare vasodilatazione (dilatazione dei vasi sanguigni) nei muscoli, aumentando il flusso sanguigno. Questo maggior apporto di sangue ai muscoli aiuta a ridurre la tensione muscolare e favorisce il rilassamento, contribuendo a una sensazione di benessere e sollievo dal dolore muscolare.
- › **Miglioramento della circolazione:** l'idroterapia può potenziare la circolazione sanguigna, favorendo l'afflusso di ossigeno e nutrienti a muscoli e articolazioni. Questo processo promuove la guarigione e riduce il rischio di crampi o spasmi muscolari, contribuendo a una migliore salute muscolare e articolare.
- › **Riduzione dello stress:** lo stress e l'ansia possono aggravare i sintomi muscoloscheletrici, come la tensione e il dolore muscolare. Il rilassamento indotto dall'acqua calda e dall'idroterapia aiuta a ridurre lo stress, beneficiando indirettamente il sistema muscoloscheletrico. Questo effetto calmante contribuisce a sciogliere le tensioni muscolari e a migliorare il benessere generale, riducendo l'impatto negativo dello stress sul corpo.



Mindfulness

L'idroterapia offre numerosi benefici al sistema nervoso, principalmente grazie alla sua capacità di promuovere il rilassamento, ridurre lo stress e stimolare vari recettori sensoriali. Questi effetti favoriscono il benessere psicofisico, contribuendo a un miglior equilibrio del sistema nervoso.

- › **Riduzione dello stress:** l'idroterapia, specialmente quando combinata con acqua calda e movimenti delicati, ha un effetto calmante e rilassante sul sistema nervoso. L'acqua calda aiuta a ridurre la produzione di ormoni dello stress, come il cortisolo, inducendo una sensazione di rilassamento e tranquillità.
- › **Miglioramento del sonno:** il rilassamento indotto dall'idroterapia può migliorare la qualità del sonno. Un sonno ristoratore è fondamentale per il benessere complessivo del sistema nervoso, contribuendo al corretto funzionamento cognitivo e alla stabilità emotiva.
- › **Miglioramento dell'umore:** il rilascio di endorfine durante l'idroterapia può migliorare significativamente l'umore e ridurre i sintomi di ansia e depressione. Queste sostanze naturali agiscono come stimolanti dell'umore, influenzando positivamente il sistema nervoso e contribuendo al benessere psicofisico complessivo.
- › **Stimolazione sensoriale:** l'idroterapia spesso include elementi sensoriali come getti d'acqua, aromaterapia, musica rilassante o luci soffuse. Questi stimoli sensoriali possono attivare e distendere il sistema nervoso, promuovendo una sensazione di benessere e relax profondo.
- › **Benefici cognitivi:** un maggiore rilassamento e una riduzione dello stress possono migliorare le funzioni cognitive. Le sessioni di idroterapia aiutano a liberare la mente, migliorare la concentrazione e favorire una maggiore chiarezza mentale, promuovendo così una migliore capacità di attenzione e lucidità.
- › **Miglior flusso sanguigno al cervello:** gli effetti dell'idroterapia sulla circolazione coinvolgono anche il cervello. Un migliore afflusso di sangue al cervello può migliorare le funzioni cognitive e supportare la salute complessiva del sistema nervoso, favorendo una maggiore lucidità mentale e benessere neurologico.
- › **Soddisfazione e appagamento** partecipare a esperienze piacevoli di idroterapia può favorire il rilascio di dopamina, un neurotrasmettitore associato al piacere e al sistema di ricompensa. Questo meccanismo influisce positivamente sull'umore e migliora il funzionamento generale del sistema nervoso, favorendo una sensazione di benessere e appagamento psicofisico.



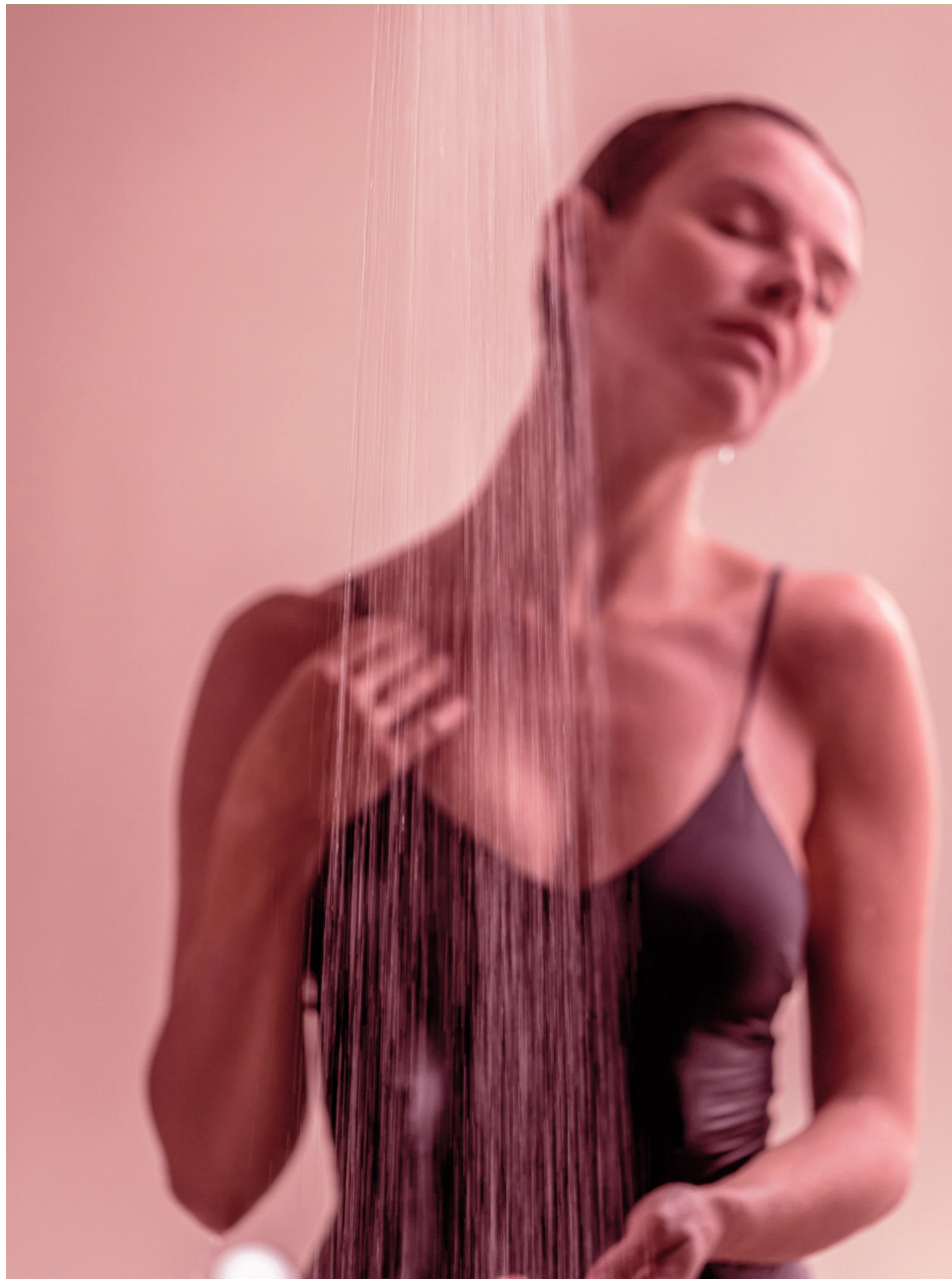

BENEFICI

Delight

Le water experiences di aquaform sono progettate per coinvolgere diversi sensi, creando un'esperienza piacevole e rigenerante. I piaceri sensoriali di una doccia esperienziale possono includere:

- › **Aromaterapia:** l'aromaterapia è una tecnica sensoriale che unisce i benefici dell'acqua e delle fragranze profumate per un'esperienza di benessere olistico. Una leggera nebbiolina diffonde le fragranze, avvolgendo gli ospiti in una nuvola di aromi rilassanti. La combinazione di acqua, tatto e profumi crea un'esperienza multisensoriale che promuove il rilassamento e la rigenerazione. Nelle docce emozionali, l'aromaterapia mira a ridurre lo stress, migliorare l'umore e potenziare il benessere generale attraverso l'inalazione di essenze accuratamente selezionate, adattate a specifiche esigenze o stati d'animo.
- › **Effetti di illuminazione:** le luci per il miglioramento dell'umore, inclusa la cromoterapia, creano un'esperienza visivamente coinvolgente e suggestiva. La cromoterapia nelle esperienze Aquaform utilizza colori specifici per suscitare diversi stati d'animo ed emozioni: ad esempio, il blu favorisce il rilassamento, mentre il verde promuove l'equilibrio. Ogni colore è associato a proprietà terapeutiche uniche. Attraverso l'immersione in luci colorate, la doccia emozionale mira a riequilibrare e rinvigorire mente e corpo. Gli ospiti possono spesso personalizzare l'illuminazione per adattarla alle loro preferenze e obiettivi terapeutici.

Aree della SPA

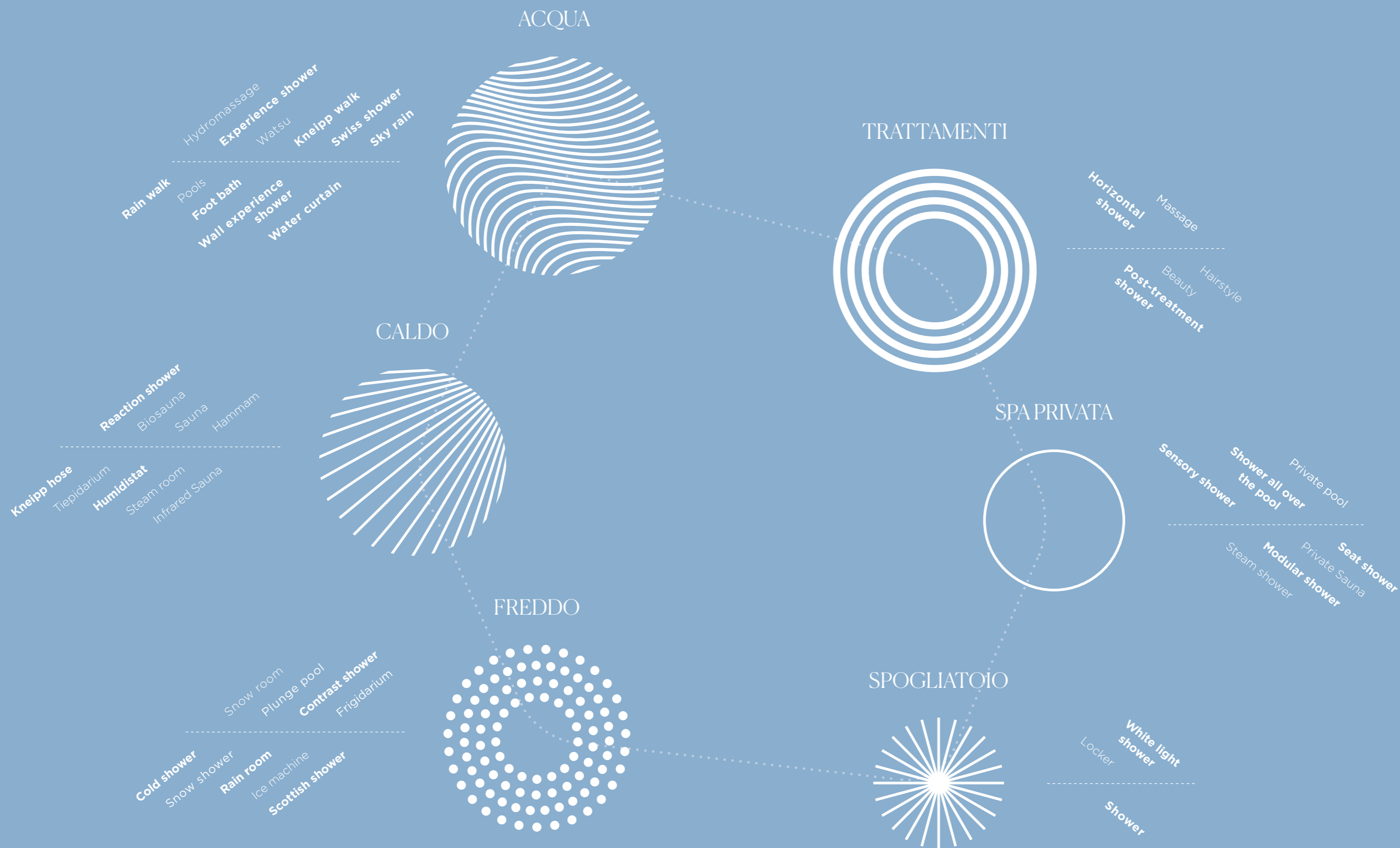

Esplora il percorso SPA con l'integrazione delle water experiences

Questo percorso propone una sequenza di esperienze integrate, arricchite da numerosi trattamenti con l'acqua pensati per rilassare e rigenerare. Ogni esperienza si combina armoniosamente con la successiva, creando un effetto complessivo di profondo benessere e rivitalizzazione per gli ospiti. Il percorso è concepito per essere privo di frenesia, con trattamenti prolungati che permettono un rilassamento profondo. I cambiamenti di temperatura bruschi vengono evitati, garantendo una transizione fluida e rilassante tra un trattamento e l'altro, offrendo un'esperienza rigenerante e piacevole.

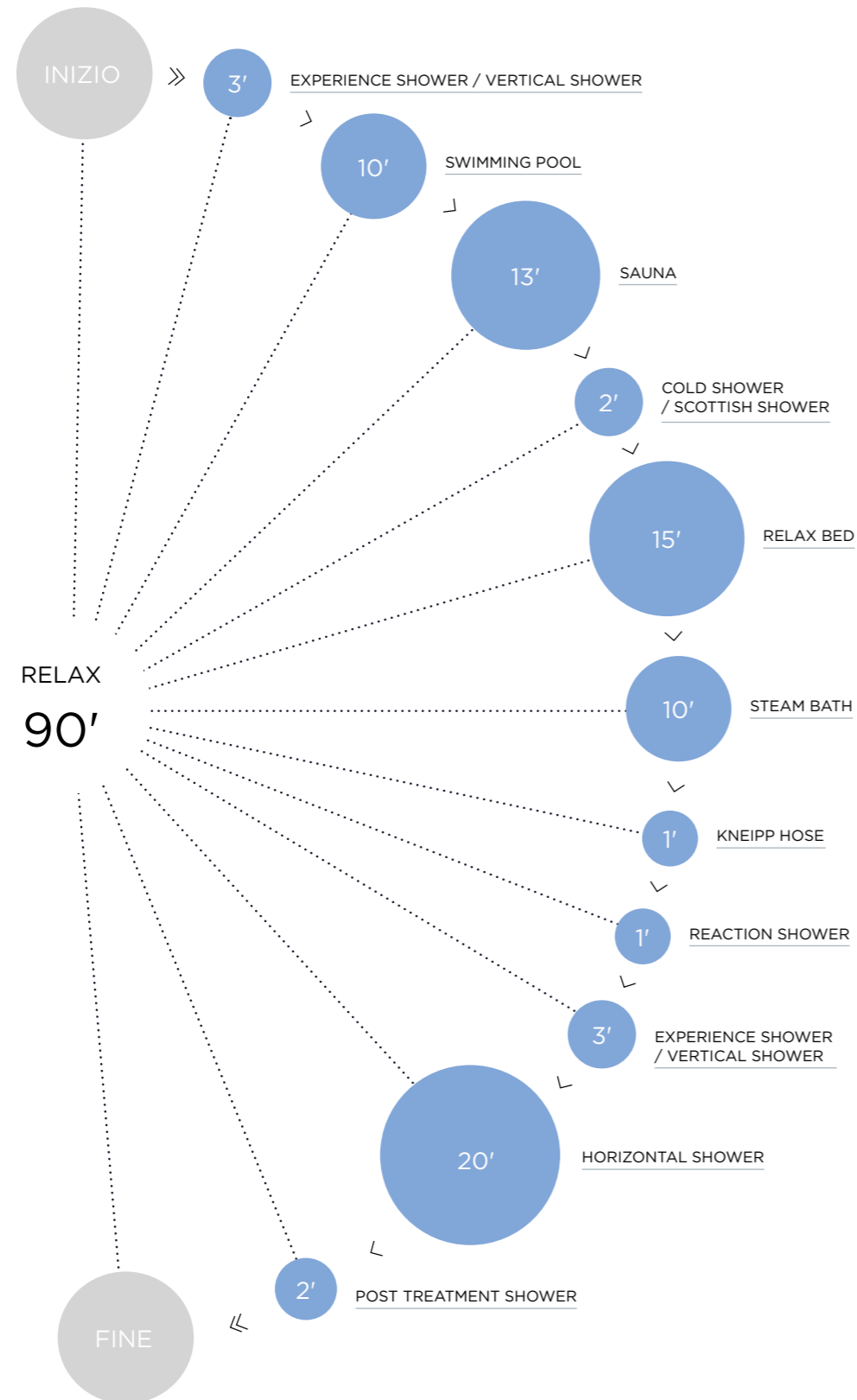

Questo percorso offre una varietà di esperienze dinamiche, integrate da numerosi trattamenti con l'acqua rinvigorenti. Ogni esperienza si intensifica progressivamente, creando un effetto complessivo che rigenera e ricarica profondamente gli ospiti, lasciandoli energizzati e rinfrescati. I trattamenti fanno ampio uso di contrasti di temperatura per ottenere un effetto altamente tonificante, garantendo che ogni fase del percorso incrementi i livelli di energia e promuova una sensazione di vitalità e benessere duraturi.

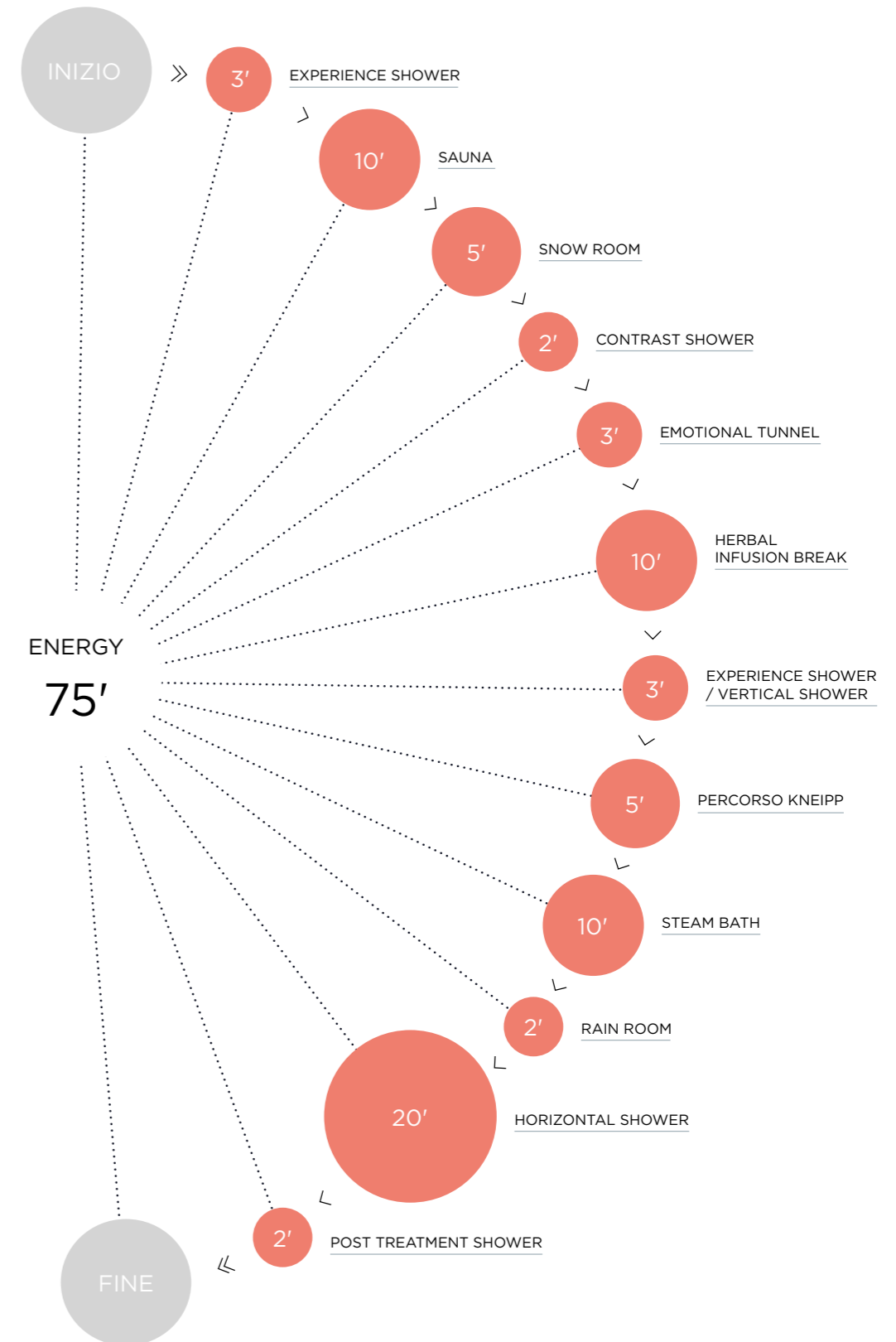

I principi fondamentali delle aquaform water experiences

Ogni prodotto aquaform è progettato per offrire un'esperienza specifica e per essere posizionato strategicamente all'interno della SPA, sia come complemento ad altre attrezzature, sia come percorso idrotermale autonomo.

Grazie alla nostra esperienza, abbiamo sviluppato soluzioni che combinano armoniosamente i principi fondamentali delle esperienze d'acqua, arricchendo il percorso di benessere offerto da altri prodotti della SPA.

I nostri prodotti si basano su due concetti chiave: scenari e programmi, progettati per lavorare in sinergia e integrarsi perfettamente con altri trattamenti e aree della SPA.

Programma

Questi programmi sono sequenze attentamente create che combinano vari scenari per offrire un percorso di benessere coeso e variegato. Ogni programma è progettato per offrire un'esperienza multisensoriale, articolata in diverse fasi, coinvolgendo emotivamente gli ospiti e guidandoli attraverso un

percorso personalizzato, adattato alle loro esigenze e preferenze. Ogni water experience è studiata con precisione per integrare scenari e programmi specifici, garantendo un'offerta di benessere che si allinea perfettamente con l'ambiente della SPA e si armonizza con altri trattamenti, offrendo un'esperienza olistica e su misura

Come leggere un programma

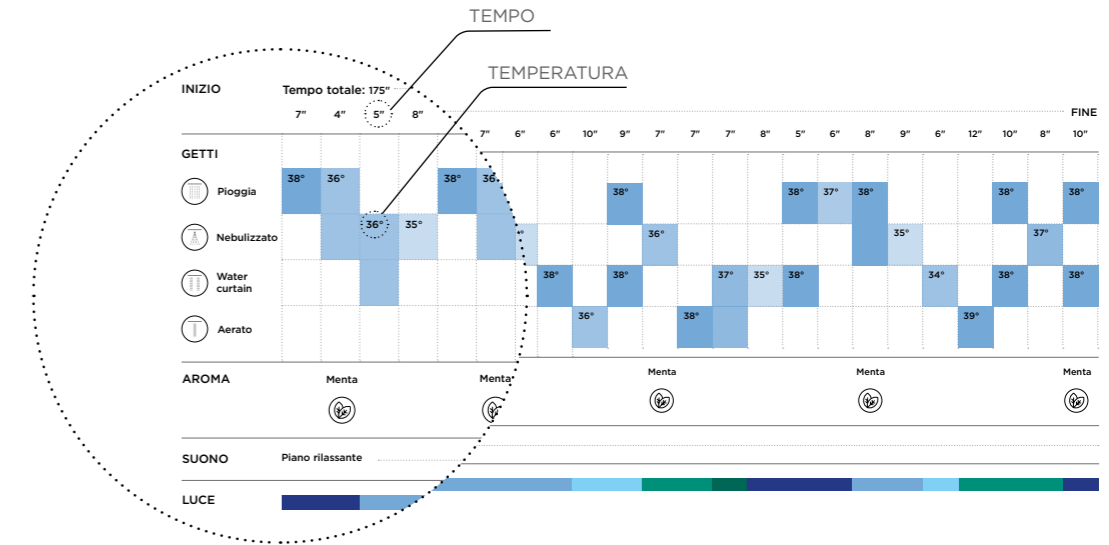

Scenario

Gli scenari sono esperienze lineari e individuali, progettate per offrire momenti di benessere unici e ben definiti. Ogni scenario include un singolo getto d'acqua, configurato con parametri specifici come luce, fragranza, suono, temperatura e durata, creando un'esperienza semplice

ma completa. Questi scenari sono pensati per integrarsi armoniosamente con altri trattamenti, come massaggi o saune, offrendo un'esperienza sensoriale che si fonde perfettamente con il percorso di benessere complessivo.

Grafico water experiences

Ogni water experience è progettata per offrire benefici psicofisici. Questi benefici sono presenti in tutte le esperienze, anche se la loro intensità può variare in base alla configurazione scelta. Alcune esperienze d'acqua possono enfatizzare determinati benefici più di altre. Per chiarire come ciascuna esperienza contribuisce

a questi benefici, abbiamo creato una tabella che rappresenta i cinque principali vantaggi. Questa tabella mostra come ogni esperienza si focalizza su questi benefici, offrendo una panoramica chiara dell'impatto e dell'efficacia di ciascuna esperienza nel percorso di benessere complessivo.

Come leggere uno scenario

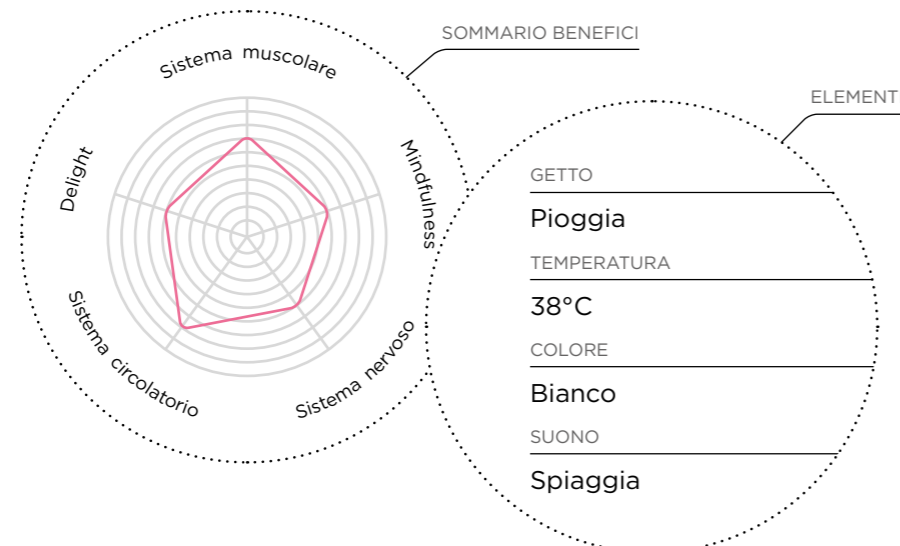

Come leggere un grafico

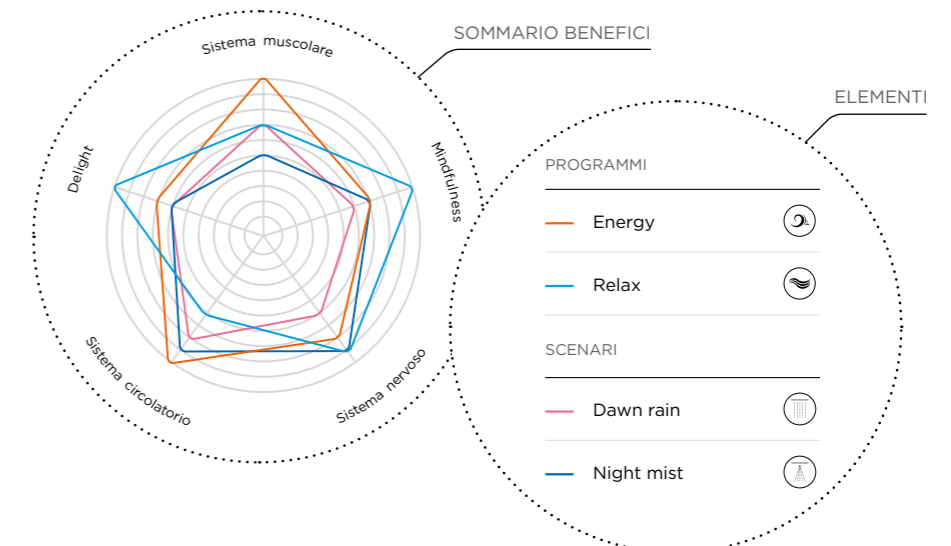



AREA ACQUA

L'area acqua all'interno delle spa è un ambiente dedicato a esperienze di benessere che sfruttano strategicamente l'uso dell'acqua. Questa area è progettata per offrire una varietà di esperienze di idroterapia e rilassamento, contribuendo

al benessere fisico e mentale degli ospiti attraverso calore, vapore e umidità. Tale spazio è spesso considerato un elemento essenziale all'interno di una spa, offrendo un ambiente sereno e rigenerante.

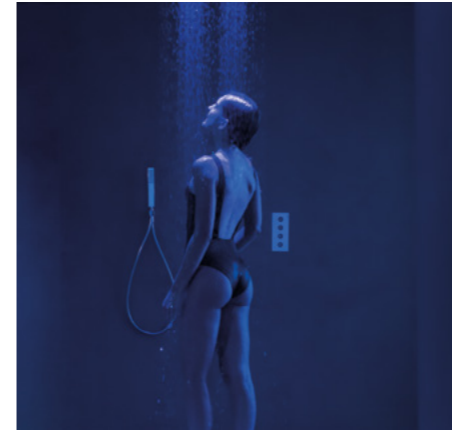

SENSUS

› **Experience shower**



SPATIUM

› **Emotional tunnel - Rain walk**



VITALIS

› **Kneipp walk**



HELVETICA

› **Swiss shower**



PLANTA

› **Foot bath**



FUTURA

› **Wall experience shower**



VELUM

› **Sky rain over the pool - Water curtain**

SENSUS



La doccia emozionale rappresenta un viaggio multisensoriale che coinvolge i sensi, offrendo esperienze uniche che evocano momenti legati all'esperienza umana e al legame con la natura. Questo approccio innovativo alla cura del corpo utilizza elementi come acqua, luci, aromi e suoni per creare un'atmosfera immersiva e autentica. Sensus offre quattro esperienze uniche, ciascuna studiata per stimolare specifiche reazioni corporee in armonia con il percorso SPA. I principali scenari sono Night mist, affiancati da due Programmi dinamici che consentono di personalizzare l'esperienza in base all'umore e agli obiettivi desiderati. Questi Programmi possono offrire trattamenti energizzanti per stimolare corpo e mente oppure trattamenti rilassanti per promuovere il benessere e la serenità. La doccia emozionale Sensus rappresenta quindi un modo innovativo e personalizzato di intraprendere un percorso di benessere, offrendo una gamma completa di sensazioni e risposte adattate alle esigenze e agli obiettivi individuali dell'utente.



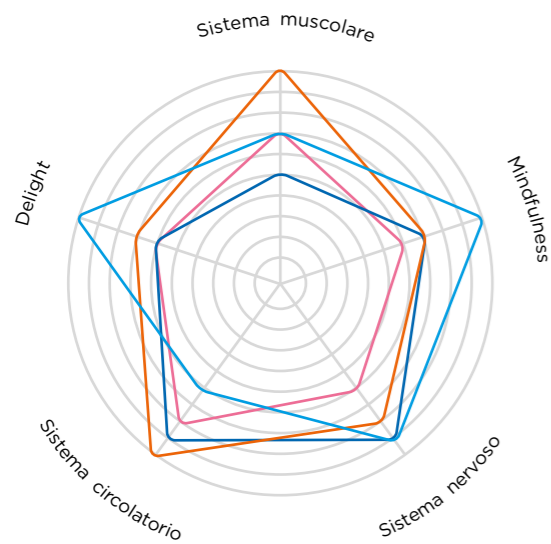

DIAGRAMMI



PROGRAMMI

- Energy 
- Relax 

SCENARI

- Dawn rain 
- Night mist 



DAWN RAIN

Lo scenario Dawn rain è progettato per migliorare l'esperienza complessiva di benessere, offrendo benefici sia fisici che mentali. Questo ambiente particolare può servire come fase preparatoria per altri trattamenti termali, come saune o bagni di vapore, facilitando l'adattamento graduale del corpo a temperature più elevate. L'acqua calda ha la capacità di aprire i pori

della pelle, aiutando nel processo di pulizia e rimozione delle impurità. Questa sensazione avvolgente di immergersi nell'acqua calda non solo favorisce il relax fisico, ma prepara anche la mente per una giornata dedicata al benessere.



- GETTO _____
- Pioggia**
- TEMPERATURA _____
- 38°C**
- LUCE _____
- Bianca**
- SUONO _____
- Spiaggia**

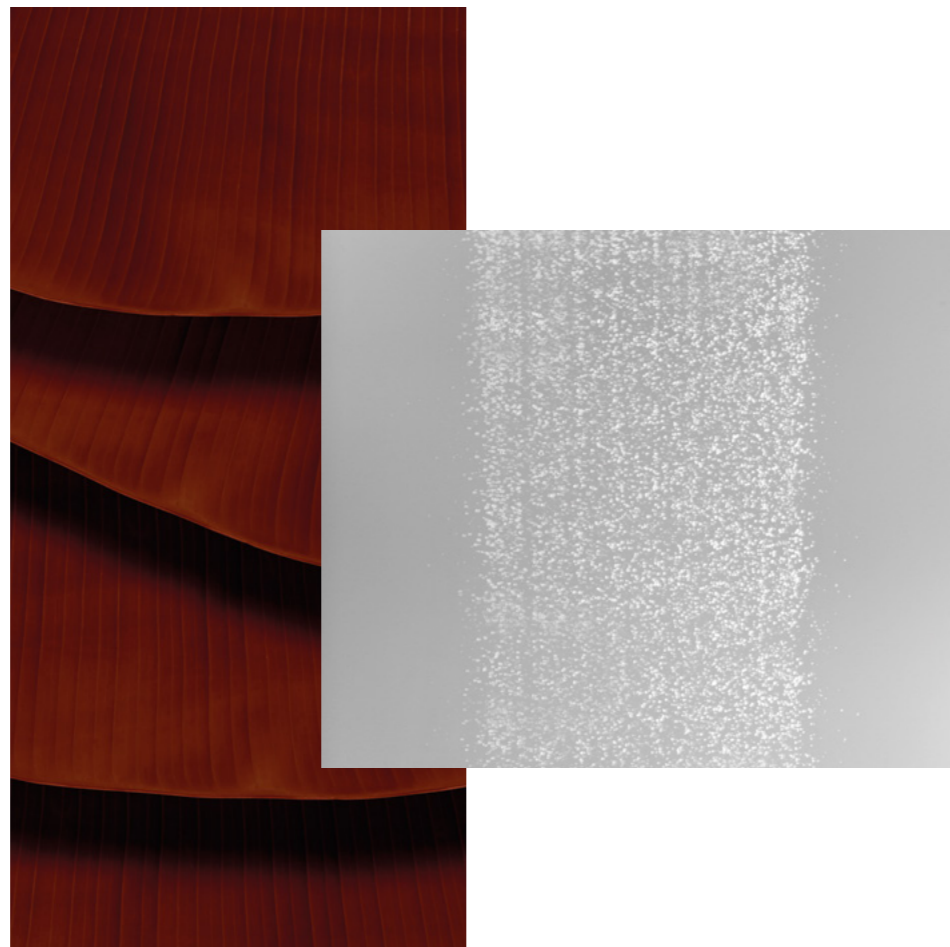

NIGHT MIST

I nebulizzatori freddi arricchiscono l'esperienza termale, offrendo vari benefici per la pelle, la circolazione e lo stato mentale. Questo elemento rinfresca la pelle, particolarmente apprezzato dopo trattamenti caldi, e stimola la circolazione sanguigna, migliorando l'ossigenazione dei tessuti e favorendo il recupero muscolare. L'aromaterapia alla menta arricchisce l'esperienza, offrendo

una sensazione di freschezza. La combinazione di nebbia fredda e aroma di menta crea un ambiente rivitalizzante e multisensoriale, migliorando il benessere complessivo e lasciando gli ospiti rinvigoriti e rinfrescati.

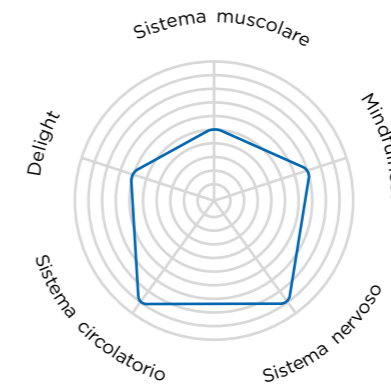

- GETTO _____
- Nebulizzato**
- TEMPERATURA _____
- 24°C**
- LUCE _____
- Blu**
- AROMA _____
- Menta**
- SUONO _____
- Giungla**

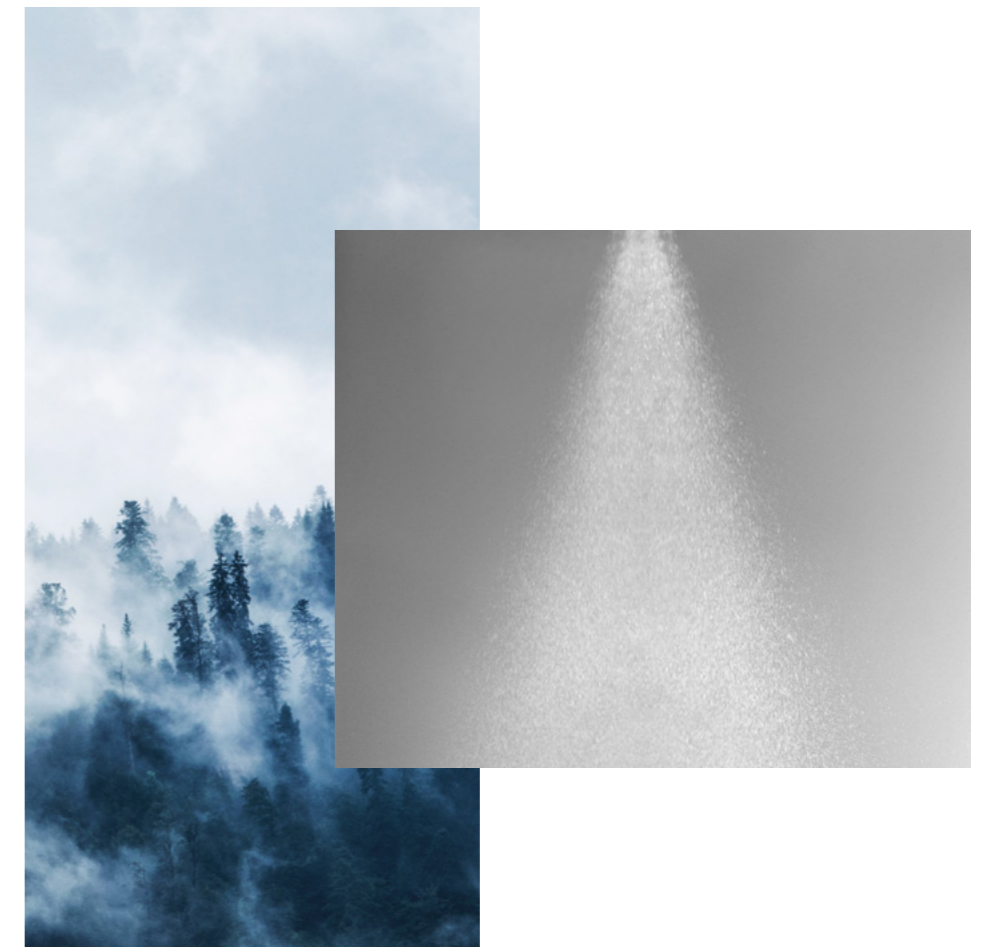

ENERGY



Il programma Energy è caratterizzato da un dinamismo dei getti progettati per risvegliare e energizzare l'individuo. Mirato a fornire un impulso di vitalità, si distingue per l'alternanza di temperature contrastanti, creando variazioni di caldo e freddo che tonificano non solo i muscoli, ma anche la pelle. Ideale come risveglio mattutino o per concludere una giornata in SPA, il Programma Energy riattiva il sistema nervoso e stimola i sensi. La cromoterapia, attraverso l'uso sapiente di colori caldi, contribuisce a creare un effetto visivo dinamico e

stimolante. Suoni tribali si fondono in una danza sensoriale, offrendo un'esperienza uditiva coinvolgente. Gli aromi agrumati, come limone e arancia, aggiungono un tocco fresco e vivace, intensificando la sensazione di energia e vitalità.

Esempio di SENSUS 70

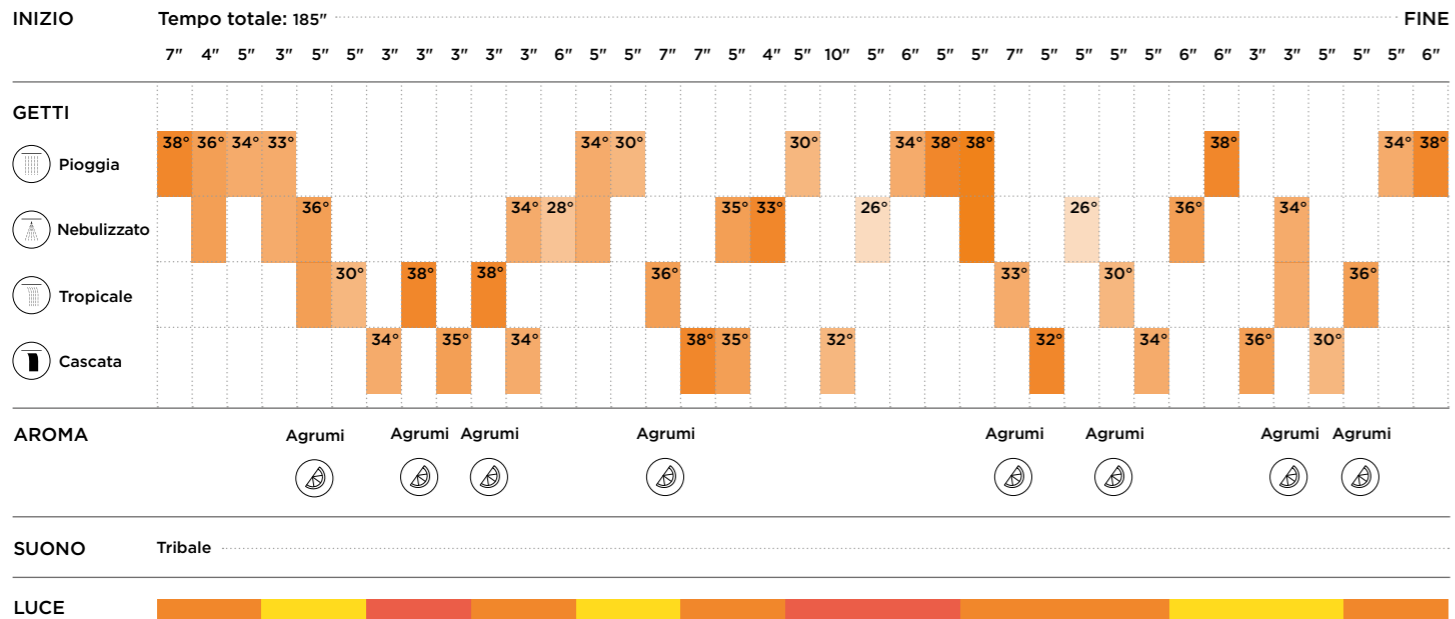

RELAX

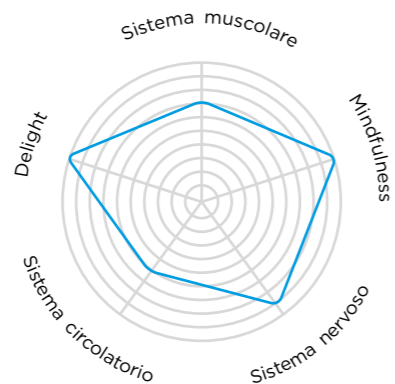

Il programma Relax è stato concepito per offrire un'esperienza completa di benessere per corpo e mente. La pressione dell'acqua è delicata e bilanciata, e le temperature restano costanti, creando un ambiente termale che favorisce l'equilibrio corporeo. La cromoterapia ha un ruolo fondamentale, utilizzando colori come blu, indaco e azzurro con le relative sfumature, per indurre uno stato mentale di profondo rilassamento e creare un'atmosfera calmante. Gli elementi sonori e aromatici sono scelti con cura per avvolgere l'utente in una sensazione

di serenità. Melodie delicate e aromi freschi intensificano il relax, coinvolgendo tutti i sensi in armonia. In questo contesto, il Programma di relax offre un rifugio di serenità e benessere, offrendo un'opportunità preziosa per ripristinare l'equilibrio tra corpo e mente.

Esempio di SENSUS T65

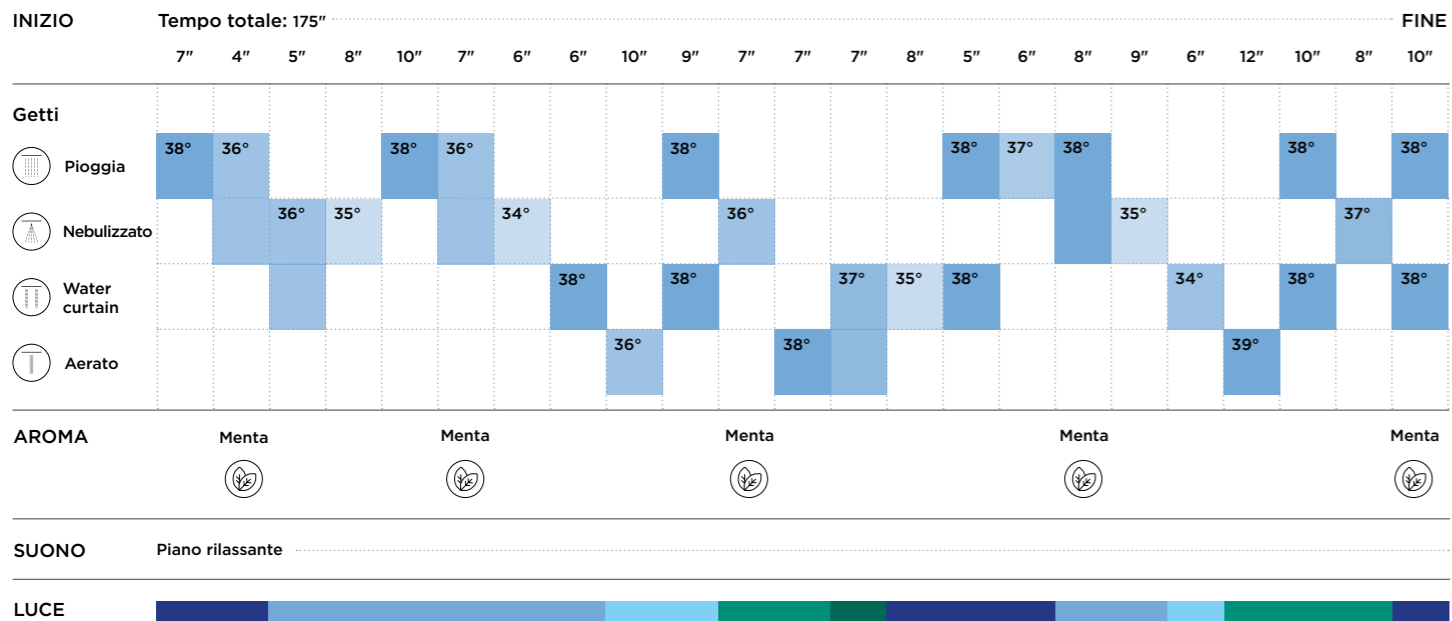

SENSUS 70
OA-100

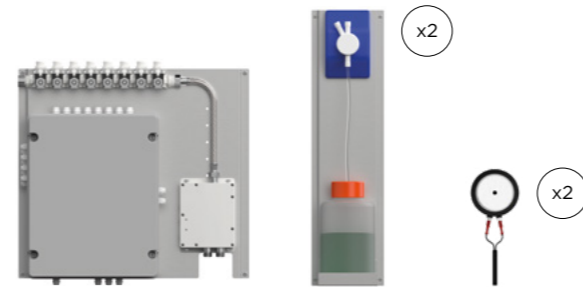
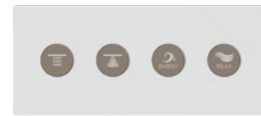
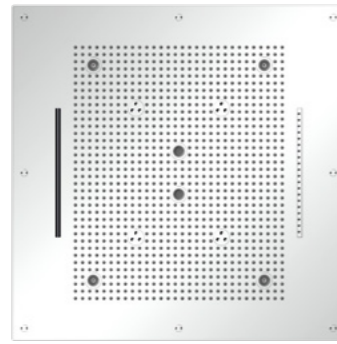

Descrizione

Info tecniche

Soffione quadro da incasso a soffitto 700 x 700 mm con 6 LED RGBW.

Profondità incasso: 150 mm
Alimentazione acqua: 1/2"
Pressione di esercizio: 1,5/5 bar

Unità di controllo

Alimentazione elettrica: 230 V
Consumo: 100 W
Alimentazione acqua: 1/2" M
Dimensioni: 525 x 500 x 149,5 mm

Pannello di controllo pre-cablato con supporto in acciaio inox da installare nel compartimento tecnico. Interfaccia utente con display per impostare i parametri. Miscelatore elettronico per gestione temperatura automatica e alimentazione a 12V.

Funzioni

Optional

N. 2 telai di supporto con pompe per aromi integrate, dotati di serbatoi per menta e agrumi. Dimensioni di un set aroma: 830 x 198 h 201 mm. N. 2 trasduttori integrati sulla parte superiore del soffione e sistema audio con scheda micro SD.

Programmi

Attivazione: tastiera con 4 pulsanti in acciaio inox super mirror
Dimensioni della tastiera: 210 x 90 x 3 mm

Funzioni:

1 Scenario:
SC-1 Dawn rain
2 Scenario:
SC-2 Night mist

3 Programma:
P-RELAX Programma relax
4 Programma:
P-ENERGY Programma energy

Getti

Pioggia x1



Nebulizzato x4

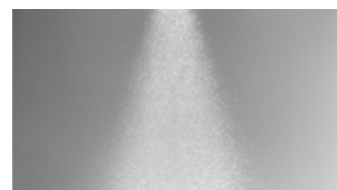

Tropicale x1

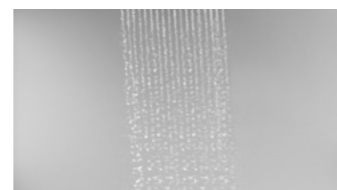

Cascata x1



Finiture

Chrome OA-100C
Brushed chrome OA-100X
White OA-100W
Matt black OA-100BK

Gold OA-100AU
Copper bronze OA-100CBR
Gun metal OA-100GM
Gold brushed OA-100AUX

Copper bronze brushed OA-100CBRX
Gun metal brushed OA-100GMX

SENSUS 70 PRO
OA-110

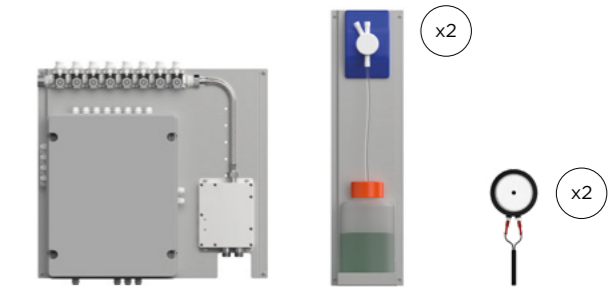
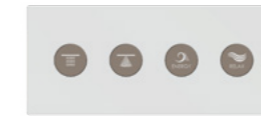
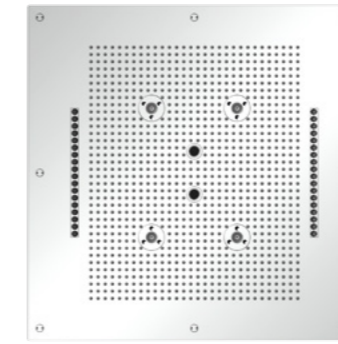

Descrizione

Informazioni tecniche

Soffione quadro da incasso a soffitto 700 x 700 mm con 4 LED RGBW.

Profondità incasso: 150 mm
Alimentazione acqua: 1/2"
Pressione di esercizio: 1,5/5 bar

Unità di controllo

Alimentazione elettrica: 230 V
Consumo: 100 W
Alimentazione acqua: 1/2" M
Dimensioni: 525 x 500 x 149,5 mm

Pannello di controllo pre-cablato con supporto in acciaio inox da installare nel compartimento tecnico. Interfaccia utente con display per impostare i parametri. Miscelatore elettronico per gestione temperatura automatica e alimentazione a 12V.

Funzioni

Optional

N. 2 telai di supporto con pompe per aromi integrate, dotati di serbatoi per menta e agrumi. Dimensioni di un set aroma: 830 x 198 h 201 mm. N. 2 trasduttori integrati sulla parte superiore del soffione e sistema audio con scheda micro SD.

Programmi

Attivazione: tastiera con 4 pulsanti in acciaio inox super mirror .
Dimensioni della tastiera: 210 x 90 x 3 mm

Funzioni:

1 Scenario:
SC-1 Dawn rain
2 Scenario:
SC-2 Night mist

3 Programma:
P-RELAX Programma relax
4 Programma:
P-ENERGY Programma energy

Getti

Pioggia x1

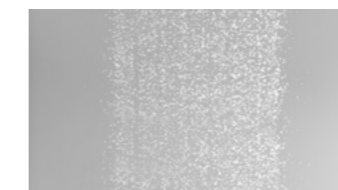

Nebulizzato x4

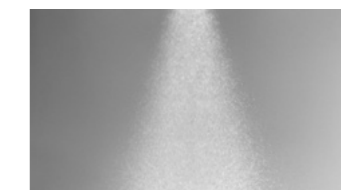

Aereato x2



Tropicale Aereato x2



Finiture

Chrome OA-110C
Brushed chrome OA-110X
White OA-110W
Matt black OA-110BK

Gold OA-110AU
Copper bronze OA-110CBR
Gun metal OA-110GM
Gold brushed OA-110AUX

Copper bronze brushed OA-110CBRX
Gun metal brushed OA-110GMX

SENSUS T65
OA-120

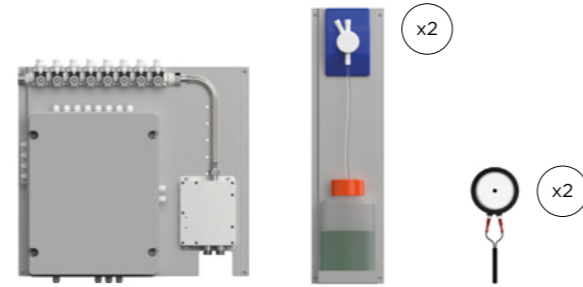

Descrizione

Informazioni tecniche

Soffione tondo da incasso a soffitto 650 mm con 5 LED RGBW.

Profondità incasso: 150 mm
Alimentazione acqua: 1/2"
Pressione di esercizio: 1,5/5 bar

Unità di controllo

Alimentazione elettrica: 230 V
Consumo: 100 W
Alimentazione acqua: 1/2" M

Dimensioni: 525 x 500 x 149,5 mm
Pannello di controllo pre-cablato con supporto in acciaio inox da installare nel compartimento tecnico. Interfaccia utente con display per impostare i parametri. Miscelatore elettronico per gestione temperatura automatica e alimentazione a 12V.

Funzioni

Optional

N. 2 telai di supporto con pompe per aromi integrate, dotati di serbatoi per menta e agrumi. Dimensioni di un set aroma: 830 x 198 h 201 mm. N. 2 trasduttori integrati sulla parte superiore del soffione e sistema audio con scheda micro SD

Programmi

Attivazione: tastiera con 4 pulsanti in acciaio inox super mirror.
Dimensioni della tastiera: 210 x 90 x 3 mm

Funzioni:
1 Scenario:
SC-1 Dawn rain
2 Scenario:
SC-2 Night mist

3 Programma:
P-Programma relax relax
4 Programma:
P-Programma energy energy

Getti

Pioggia x1



Nebulizzato x3

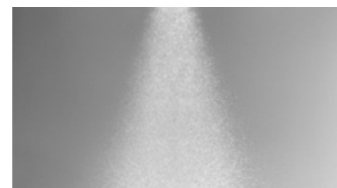

Aereato x1



Water curtain x1



Finiture

Chrome OA-120C
Brushed chrome OA-120X
White OA-120W
Matt black OA-120BK

Gold OA-120AU
Copper bronze OA-120CBR
Gun metal OA-120GM
Gold brushed OA-120AUX

Copper bronze brushed OA-120CBRX
Gun metal brushed OA-120GMX

SENSUS 42
OA-130

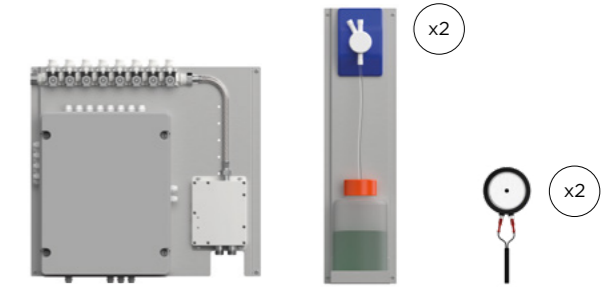
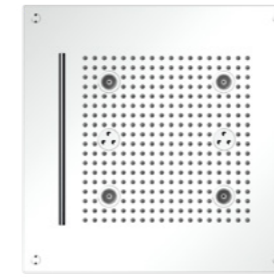

Descrizione

Informazioni tecniche

Soffione quadro da incasso a soffitto 420 x 420 mm con 4 LED RGBW.

Profondità incasso: 150 mm
Alimentazione acqua: 1/2"
Pressione di esercizio: 1,5/5 bar

Unità di controllo

Alimentazione elettrica: 230 V
Consumo: 100 W
Alimentazione acqua: 1/2" M

Dimensioni: 525 x 500 x 149,5 mm
Pannello di controllo pre-cablato con supporto in acciaio inox da installare nel compartimento tecnico. Interfaccia utente con display per impostare i parametri. Miscelatore elettronico per gestione temperatura automatica e alimentazione a 12V.

Funzioni

Optional

N. 2 telai di supporto con pompe per aromi integrate, dotati di serbatoi per menta e agrumi. Dimensioni di un set aroma: 830 x 198 h 201 mm. N. 2 trasduttori integrati sulla parte superiore del soffione e sistema audio con scheda micro SD.

Programmi

Attivazione: tastiera con 4 pulsanti in acciaio inox super mirror.
Dimensioni della tastiera: 210 x 90 x 3 mm

Funzioni:
1 Scenario:
SC-1 Dawn rain
2 Scenario:
SC-2 Night mist

3 Programma:
P-Programma relax relax
4 Programma:
P-Programma energy energy

Getti

Pioggia x1

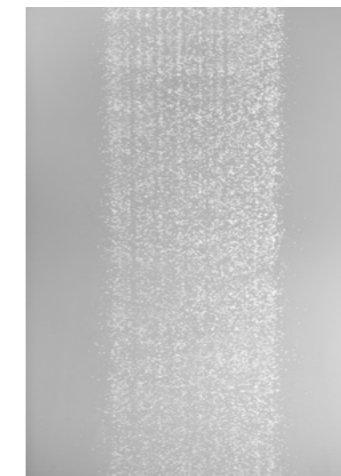

Nebulizzato x2

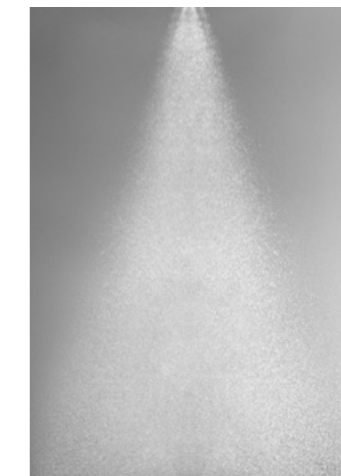

Cascata x1



Finiture

Chrome OA-130C
Brushed chrome OA-130X
White OA-130W
Matt black OA-130BK

Gold OA-130AU
Copper bronze OA-130CBR
Gun metal OA-130GM
Gold brushed OA-130AUX

Copper bronze brushed OA-130CBRX
Gun metal brushed OA-130GMX

Flessibilità

Una delle caratteristiche più distintive di Sensus è la sua eccezionale flessibilità, resa possibile da un sofisticato sistema di controllo elettronico. Questo consente ai consulenti SPA di **personalizzare ampiamente le sequenze, adattando le esperienze alle preferenze individuali e agli specifici obiettivi di benessere.** Tale flessibilità consente ai consulenti di creare esperienze veramente personalizzate e memorabili per i propri clienti, migliorando la soddisfazione e il benessere complessivi.

Integrazione multisensoriale

Sensus integra perfettamente vari **elementi sensoriali**, come la cromoterapia, l'aromaterapia e suoni ambientali. Questa integrazione favorisce **un'esperienza complessiva che coinvolge più sensi**, promuovendo rilassamento e benessere.

Efficienza energetica

Sensus è progettato con particolare attenzione all'efficienza energetica, incorporando tecnologie e materiali avanzati per ridurre il consumo energetico complessivo e **promuovere la sostenibilità ambientale.** Un elemento chiave di questo design è l'uso di membrane in silicone liquido esclusive, che aiutano a **limitare il consumo d'acqua** senza compromettere l'esperienza dell'utente. Questa caratteristica non solo conserva le risorse idriche, ma garantisce anche un'ottima esperienza senza sprechi. **L'illuminazione integrata nella doccia emozionale è progettata per un'eccezionale efficienza energetica**, con ciascun riflettore che consuma solo 3 watt, paragonabile a quella di una tradizionale lampadina. Ciò riduce il consumo energetico totale e contribuisce a mantenere bassi i costi operativi, minimizzando l'impatto ambientale.

Materiali qualitativi



La costruzione prevede l'uso di materiali di alta qualità, selezionati per garantire la durabilità del prodotto e la **resistenza agli effetti di umidità e acqua.**

Stile e design

Lo stile e il design di Sensus si caratterizzano per la l'adattabilità universale a tutte le situazioni architettoniche. **Il suo stile minimale e contemporaneo** consente un'integrazione armoniosa in ambienti sia moderni che tradizionali. La versatilità è ulteriormente accentuata dalla possibilità di **personalizzare le finiture**, offrendo flessibilità per soddisfare diverse preferenze. Le finiture personalizzabili permettono a SENSUS di riflettere lo stile e l'atmosfera desiderati, rendendolo una scelta versatile, ideale per una varietà di contesti, **dai centri benessere di lusso agli ambienti minimalisti e moderni.**

ESEMPIO DI INSTALLAZIONE

Legenda

-  Alimentazione acqua 1/2"
-  Aroma
-  Cavi elettrici in tubo corrugato con diametro 25 mm. Lunghezza cavi: 5 m.

Informazioni tecniche

Flusso d'acqua	min 25 l/m
Alimentazione acqua	1/2" inch
Pressione d'esercizio	1,5/5 bar
Pressione consigliata	3 bar

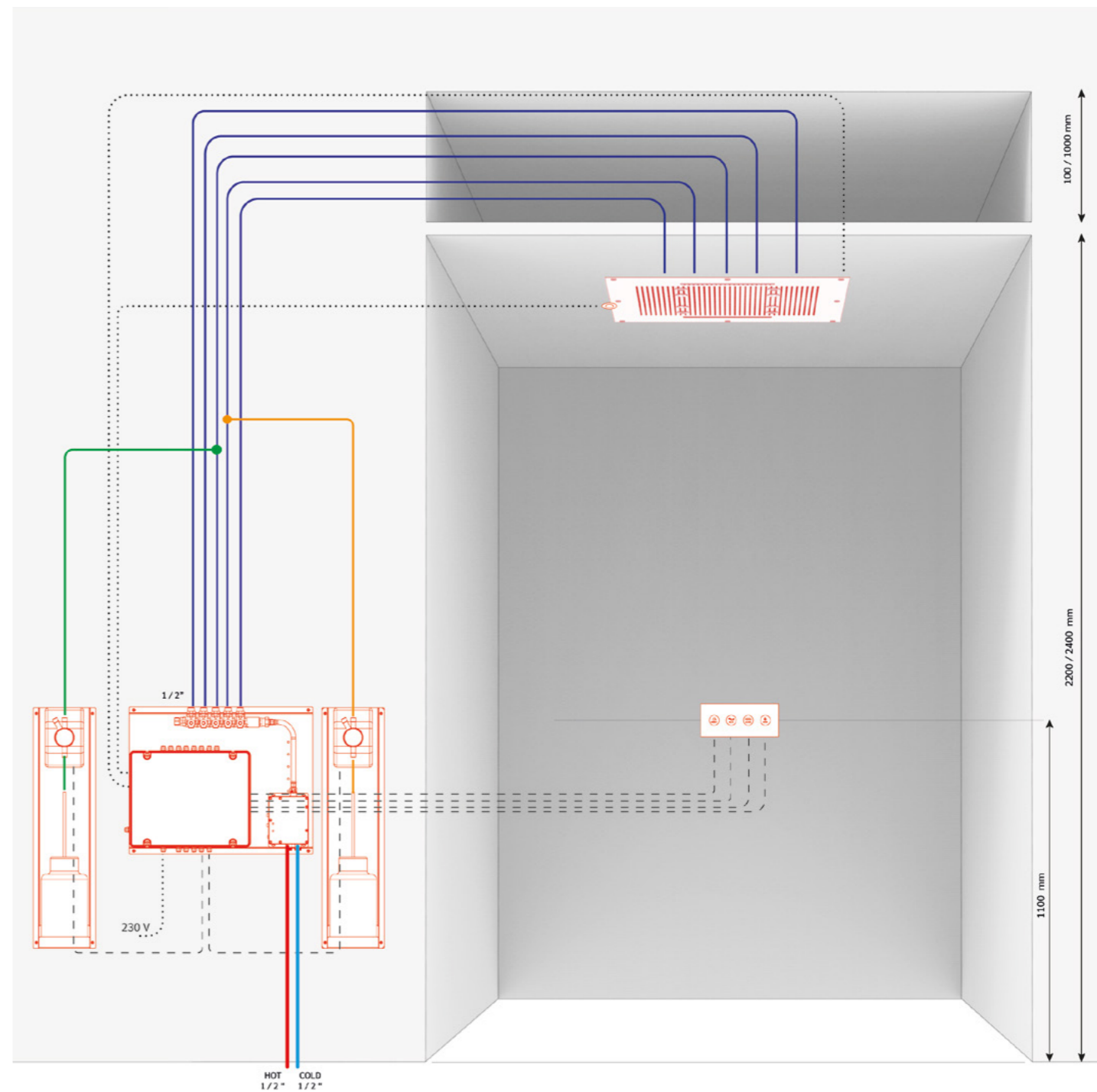

SPATIUM

Spatium Rain Walk offre un viaggio unico che combina esperienze sensoriali, trasformando la tradizionale SPA in un'avventura immersiva. Gli utenti vengono invitati a esplorare paesaggi emotivi attraverso l'integrazione di acqua, luce, aroma e suono. L'esperienza inizia con una gamma dinamica di getti d'acqua, variabili in intensità e modelli. Le luci amplificano l'impatto sensoriale, mentre le fragranze selezionate creano un ambiente che calma e rinvigorisce. Suoni curati, come l'acqua che scorre e melodie rilassanti, arricchiscono ulteriormente l'esperienza, creando una sinfonia armoniosa di sensazioni visive e tattili.

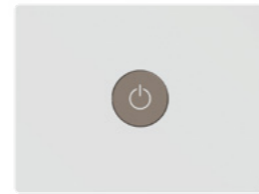

DIAGRAMMI



PROGRAMMI

— Promenade 



PROMENADE



Il programma Promenade del tunnel emozionale offre un'esperienza multisensoriale, consentendo agli ospiti di incontrare diverse sensazioni, dai delicati getti atomizzati a getti più vigorosi. Questa diversità sensoriale è studiata per creare un'esperienza coinvolgente e stimolante. La cromoterapia, integrata nel percorso, amplifica l'atmosfera emozionale, trasformando lo spazio e intensificando l'esperienza sensoriale complessiva. I colori selezionati influenzano emotivamente le persone, contribuendo a creare un ambiente che si adatta alle varie fasi del percorso. Gli aromi che

permeano lo Spatium aggiungono un ulteriore livello all'esperienza. Queste fragranze sottili influenzano delicatamente l'umore, arricchendo la dimensione olfattiva del percorso e modulando la percezione dell'ambiente circostante. Infine, i suoni che accompagnano il viaggio sono scelti con cura per creare un'atmosfera sonora avvolgente e armoniosa. Dalle melodie rilassanti ai suoni naturali, come il fruscio dell'acqua o il canto degli uccelli, la variegata colonna sonora completa l'esperienza, stimolando l'udito e arricchendo il legame emotivo con l'ambiente.

Esempio di SPATIUM 35

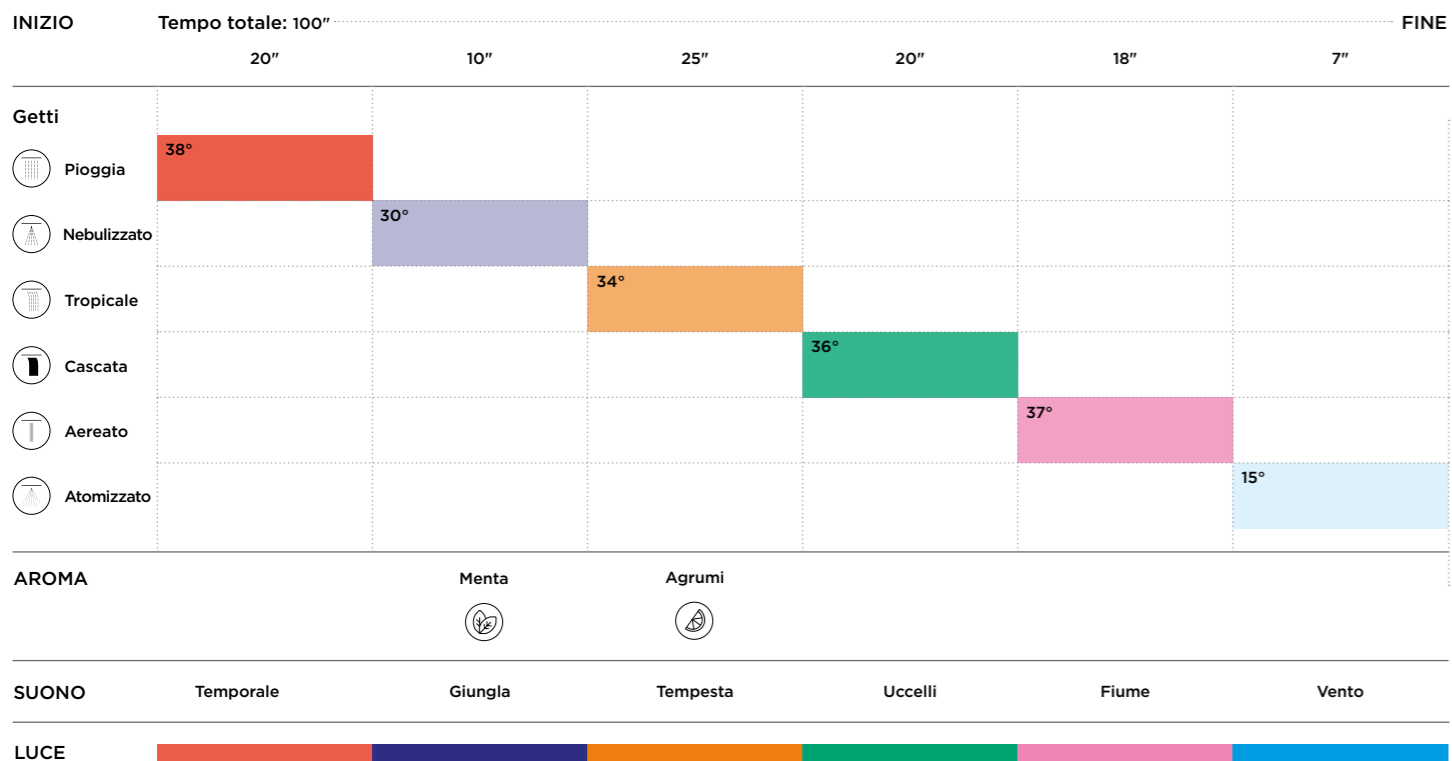

SPATIUM 35
OA-140

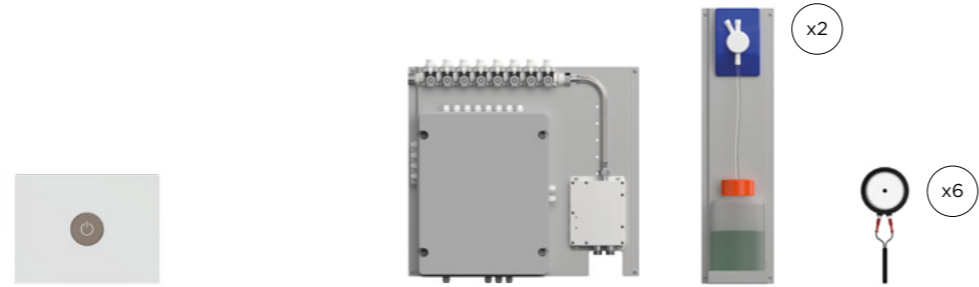

Descrizione

Informazioni tecniche

N.6 soffioni quadri da incasso 350 x 350 mm con 2 led RGBW

Profondità incasso: 150 mm
Alimentazione acqua: 1/2"
Pressione di esercizio: 1,5/5 bar

Unità di controllo

Alimentazione elettrica: 230 V
Consumo: 100 W
Alimentazione acqua: 1/2" M
Dimensioni: 525 x 500 x 149,5 mm
Pannello di controllo pre-cablato con supporto in acciaio inox da installare nel compartimento tecnico. Interfaccia utente con display per impostare i parametri. Miscelatore elettronico per gestione temperatura automatica e alimentazione a 12V.

Funzioni

Optional

N. 2 telai di supporto con pompe per aromi integrate, dotati di serbatoi per menta e agrumi. Dimensioni di un set aroma: 830 x 198 h 201 mm. N. 2 trasduttori integrati sulla parte superiore del soffione e sistema audio con scheda micro SD.

Programmi

Attivazione: 1 tastiera a pulsante in acciaio inox super mirror.
Dimensioni della tastiera: 120 x 90 x 3 mm.

Funzioni:
1 Programma:
P-PATH Programma Promenade

Getti

Pioggia

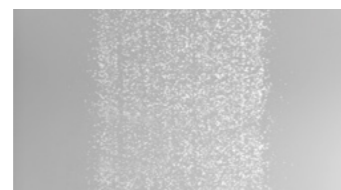
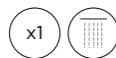

Nebulizzato

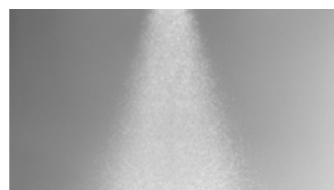
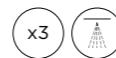

Tropicale

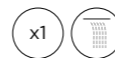

Cascata

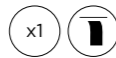

Aereato

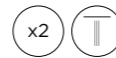

Atomizzato

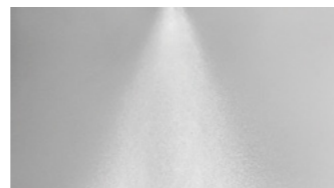
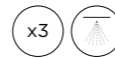

Finiture

Chrome	OA-140C	Gold	OA-140AU	Copper bronze brushed	OA-140CBRX
Brushed chrome	OA-140X	Copper bronze	OA-140CBR	Gun metal brushed	OA-140GMX
White	OA-140W	Gun metal	OA-140GM		
Matt black	OA-140BK	Gold brushed	OA-140AUX		

SPATIUM T50
OA-150

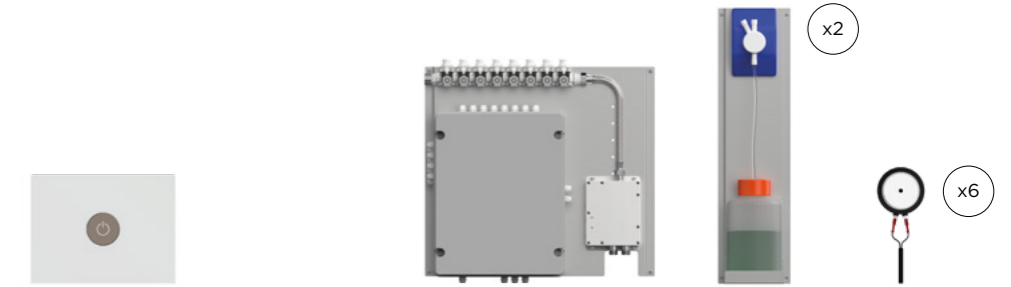

Descrizione

Informazioni tecniche

N.3 Soffioni tondi da incasso diam. 500 mm con 3 led RGBW

Profondità incasso: 150 mm
Alimentazione acqua: 1/2"
Pressione di esercizio: 1,5/5 bar

Unità di controllo

Alimentazione elettrica: 230 V
Consumo: 100 W
Alimentazione acqua: 1/2" M
Dimensioni: 525 x 500 x 149,5 mm
Pannello di controllo pre-cablato con supporto in acciaio inox da installare nel compartimento tecnico. Interfaccia utente con display per impostare i parametri. Miscelatore elettronico per gestione temperatura automatica e alimentazione a 12V.

Funzioni

Optional

N. 2 telai di supporto con pompe per aromi integrate, dotati di serbatoi per menta e agrumi. Dimensioni di un set aroma: 830 x 198 h 201 mm. N. 2 trasduttori integrati sulla parte superiore del soffione e sistema audio con scheda micro SD.

Programmi

Attivazione: 1 tastiera a pulsante in acciaio inox super mirror.
Dimensioni della tastiera: 120 x 90 x 3 mm.

Funzioni:
1 Programma:
P-PATH Programma Promenade

Getti

Pioggia

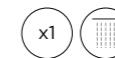

Turbine

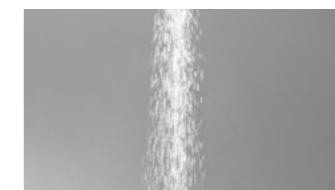
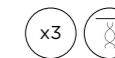

Nebulizzato

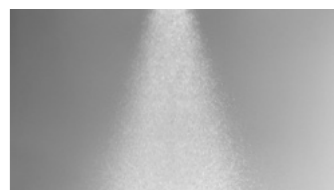

Tropicale Aereato

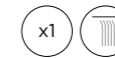

Atomizzato

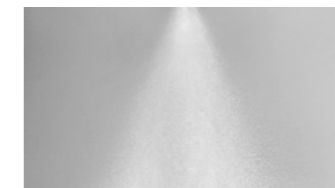
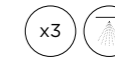

Cascata



Finiture

Chrome	OA-150C	Gold	OA-150AU	Copper bronze brushed	OA-150CBRX
Brushed chrome	OA-150X	Copper bronze	OA-150CBR	Gun metal brushed	OA-150GMX
White	OA-150W	Gun metal	OA-150GM		
Matt black	OA-150BK	Gold brushed	OA-150AUX		

SPATIUM LIBERA
OA-160

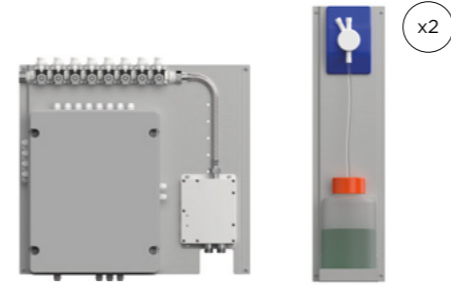
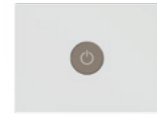

Descrizione

Informazioni tecniche

N. 6 doccia rettangolari a soffitto incorporati 350 x 150 mm con 1 LED RGBW.

Profondità incasso: 150 mm
Alimentazione acqua: 1/2"
Pressione di esercizio: 1,5/5 bar

Unità di controllo

Alimentazione elettrica: 230 V
Consumo: 100 W
Alimentazione acqua: 1/2" M
Dimensioni: 525 x 500 x 149,5 mm

Pannello di controllo pre-cablato con supporto in acciaio inox da installare nel compartimento tecnico. Interfaccia utente con display per impostare i parametri. Miscelatore elettronico per gestione temperatura automatica e alimentazione a 12V.

Funzioni

Optional

N. 2 telai di supporto con pompe per aromi integrate, dotati di serbatoi per menta e agrumi. Dimensioni di un set aroma: 830 x 198 h 201 mm.

Programmi

Attivazione: tastiera con 1 pulsante in acciaio inox super mirror.
Dimensioni della tastiera: 120 x 90 x 3 mm.

Funzioni:
1 Programma:
Programma Promenade

Getti

Pioggia  x1

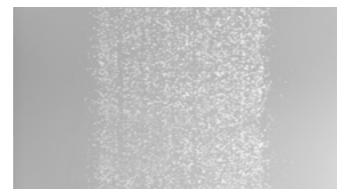

Nebulizzato  x2

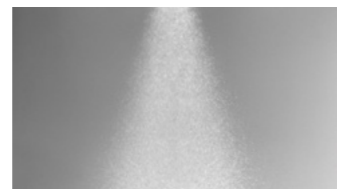

Tropicale Aereato  x1

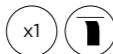

Cascata  x1



Aereato  x2



Atomizzato  x2



Finiture

Chrome OA-160C
Brushed chrome OA-160X
White OA-160W
Matt black OA-160BK

Gold OA-160AU
Copper bronze OA-160CBR
Gun metal OA-160GM
Gold brushed OA-160AUX

Copper bronze brushed OA-160CBRX
Gun metal brushed OA-160GMX

SPATIUM ISLAND WALK
OA-170

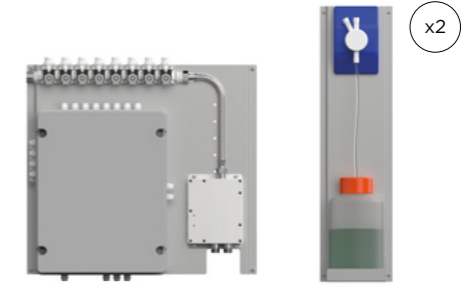
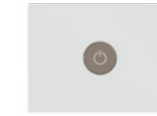
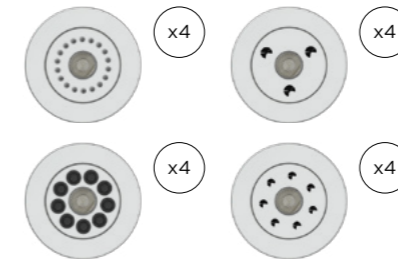

Descrizione

Informazioni tecniche

N. 16 getti tondi a soffitto incorporati da 85 mm con LED RGBW integrato.

Profondità incasso: 150 mm
Alimentazione acqua: 1/2"
Pressione di esercizio: 1,5/5 bar

Unità di controllo

Alimentazione elettrica: 230 V
Consumo: 100 W
Alimentazione acqua: 1/2" M
Dimensioni: 525 x 500 x 149,5 mm

Pannello di controllo pre-cablato con supporto in acciaio inox da installare nel compartimento tecnico. Interfaccia utente con display per impostare i parametri. Miscelatore elettronico per gestione temperatura automatica e alimentazione a 12V.

Funzioni

Optional

N. 2 telai di supporto con pompe per aromi integrate, dotati di serbatoi per menta e agrumi. Dimension 1 set aroma: 830 x 198 h 201 mm.

Programmi

Activation: tastiera con 1 pulsante in acciaio inox super mirror.
Dimensioni della tastiera: 120 x 90 x 3 mm

Funzioni:
1 Programma:
Programma Promenade

Getti

Pioggia  x4

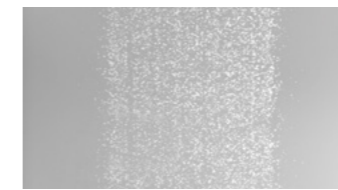

Nebulizzato  x4

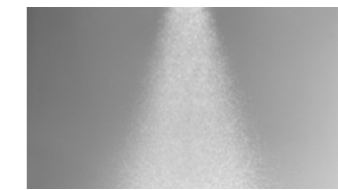

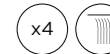
Tropicale Aereato  x4



Atomizzato  x4

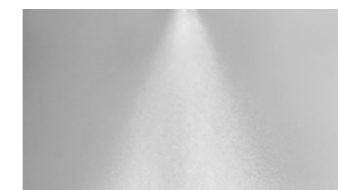

Finiture

Chrome OA-170C
Brushed chrome OA-170X
White OA-170W
Matt black OA-170BK

Gold OA-170AU
Copper bronze OA-170CBR
Gun metal OA-170GM
Gold brushed OA-170AUX

Copper bronze brushed OA-170CBRX
Gun metal brushed OA-170GMX

Promozione di programmi tematici

Il tunnel emozionale può essere integrato in eventi tematici speciali all'interno della SPA, offrendo opportunità creative per coinvolgere gli ospiti in **esperienze uniche** attraverso la personalizzazione del programma.

Attrazione per nuovi clienti



La presenza di un tunnel emozionale può distinguere un'offerta SPA dalla concorrenza, attirando nuovi clienti desiderosi di vivere un **approccio innovativo** al benessere.

Risorsa

L'aspetto architettonico gioca un ruolo cruciale nel garantire un'esperienza unica e duratura per i visitatori. In questo contesto, la personalizzazione degli spazi è fondamentale, poiché consente variazioni nel percorso e la **creazione di zone su misura per soddisfare diverse esigenze.**

Tecnologia all'avanguardia

I percorsi sono dotati di avanzati sistemi di controllo elettronico per una **gestione sofisticata del programma.** La tecnologia consente anche la personalizzazione in base alle preferenze dei consulenti o dei responsabili della SPA.

-  Alimentazione acqua 1/2"
-  Aroma
-  Cavi elettrici in tubo corrugato con diametro 25 mm. Lunghezza cavi: 5 m.

Flusso d'acqua	min 20 l/m
Alimentazione acqua	1/2" inch
Pressione d'esercizio	1,5/5 bar
Pressione consigliata	3 bar

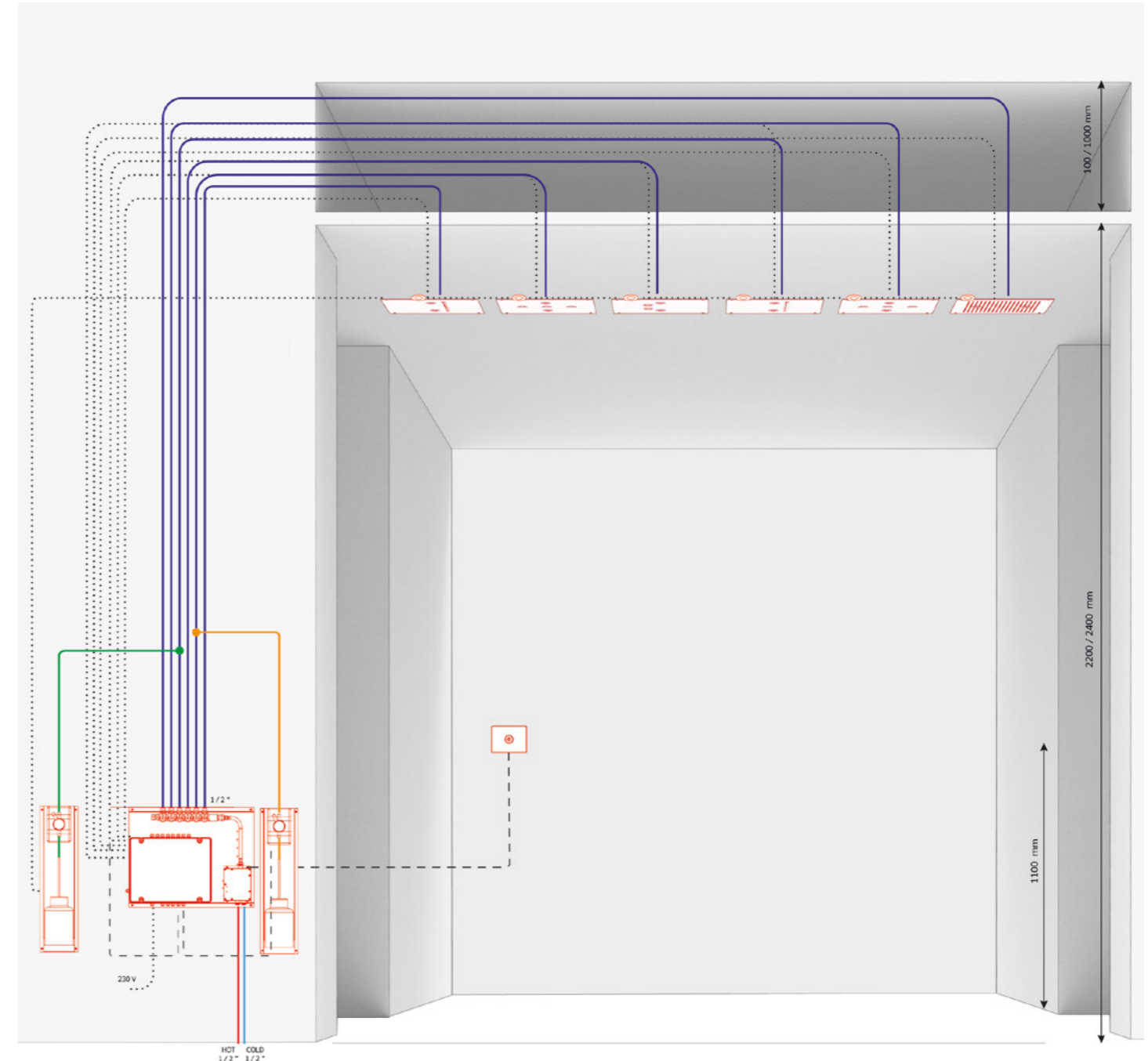

VITALIS

Il percorso Vitalis Kneipp offre un'esperienza di benessere innovativa, caratterizzata da getti a parete che erogano acqua calda e fredda. Questa esperienza sensoriale unica è arricchita da faretti RGB LED integrati, creando un'atmosfera coinvolgente. L'unità di controllo garantisce un'interattività automatica avanzata, regolando le temperature dell'acqua e i tempi di erogazione per un percorso personalizzato e ottimale.

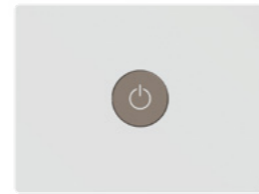

DIAGRAMMI



PROGRAMMI

— Ying yang 

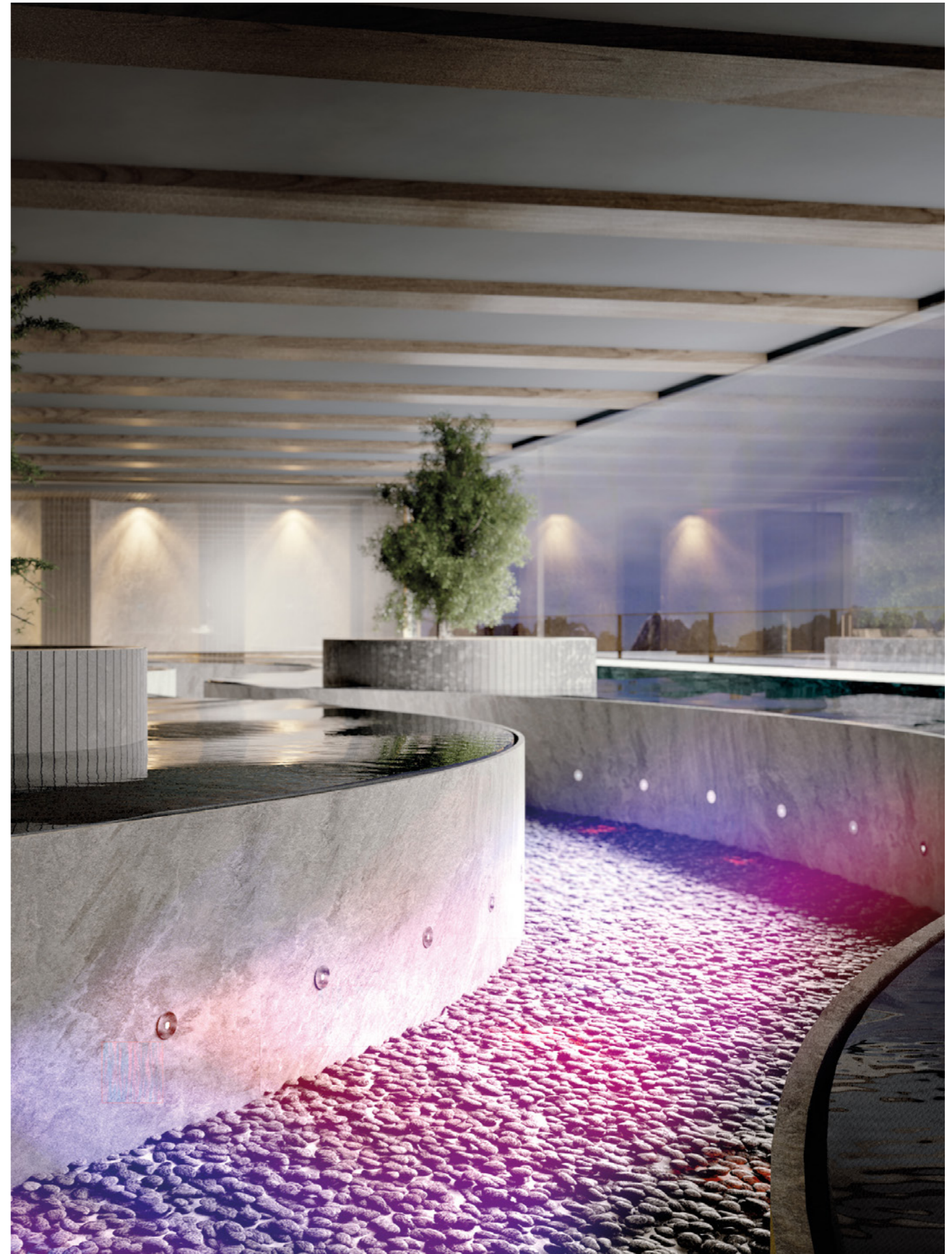

YING YANG

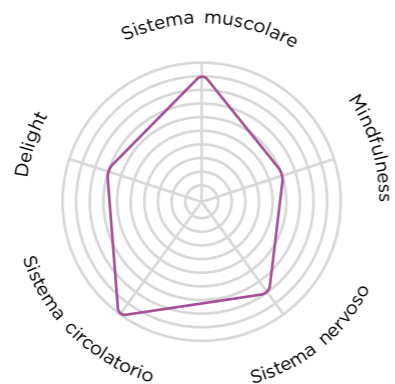

Il programma Ying Yang è progettato con cura per creare un viaggio dinamico all'interno della SPA, sfruttando l'alternanza di getti caldi e freddi con obiettivi specifici mirati al benessere fisico e al potenziamento del sistema immunitario. Questa sequenza di temperature diverse stimola il sistema circolatorio attraverso i principi di vasocostrizione e vasodilatazione. L'effetto combinato di caldo e freddo contribuisce a migliorare la circolazione sanguigna e può favorire la microcircolazione, apportando nutrienti e ossigeno ai tessuti. L'esperienza dinamica aiuta a

liberare la tensione e promuove uno stato di calma e benessere.

Esempio di VITALIS 8

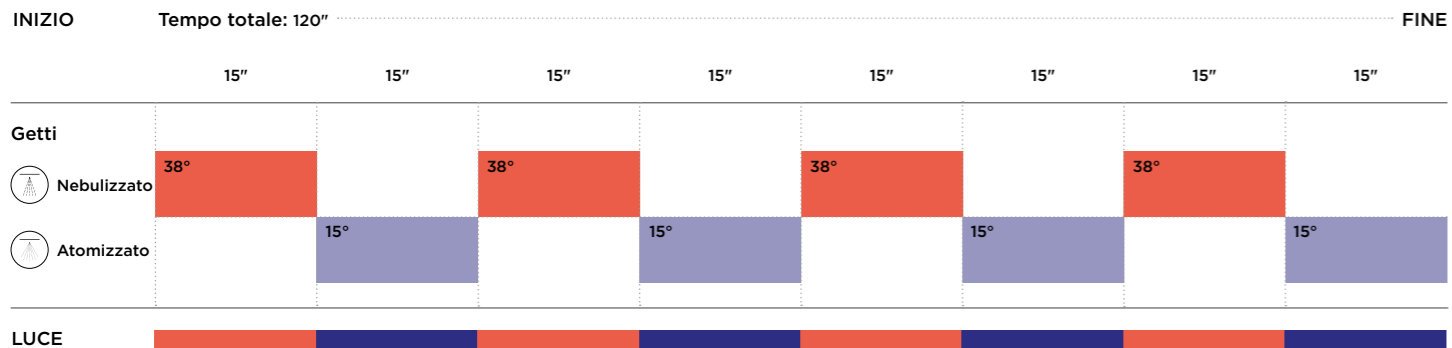

VITALIS 8
OA-180

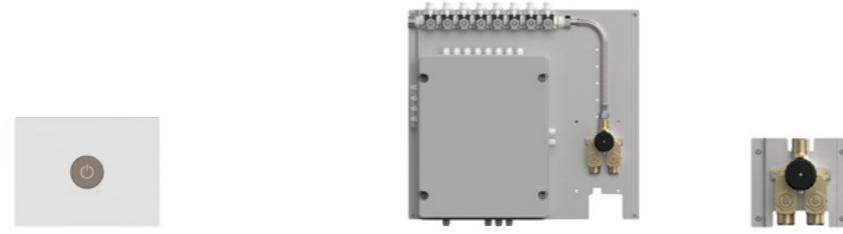

Descrizione

Informazioni tecniche

N. 16 getti laterali tondi incassati a parete da 85 mm con LED RGBW integrati.
Profondità di incasso nel muro: 55/68 mm
Rifornimento d'acqua: 1/2" pollice
Pressione di esercizio: 1,5-5 bar / 3 bar

Unità di controllo

Alimentazione elettrica: 230 V
Consumo: 100 W
Alimentazione d'acqua: 3/4" M
Dimensioni: 525 x 500 x 149,5 mm
 Pannello di controllo pre-cablato con supporto in acciaio inox da installare nel compartimento tecnico.
 Interfaccia utente con display per impostare i parametri.
 N. 2 termostatici manuali per gestire la temperatura e alimentazione a 12V.

Funzioni

Programmi

Attivazione dei programmi: tastiera con 1 pulsante in acciaio super mirror.
Dimensioni della tastiera: 120 x 90 x 3 mm.

Funzioni:
1 Programma:
 P-PATH Programma Yin Yang

Getti

Atomizzato

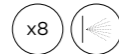

Nebulizzato

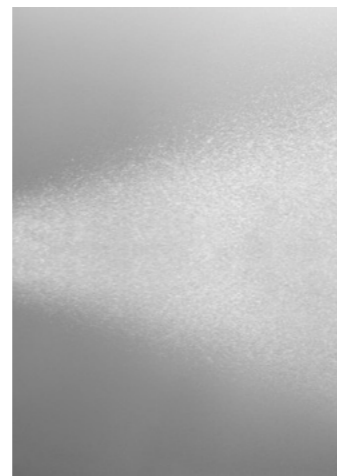

Finiture

Chrome	OA-180C	Gold	OA-180AU	Copper bronze brushed	OA-180CBRX
Brushed chrome	OA-180X	Copper bronze	OA-180CBR	Gun metal brushed	OA-180GMX
White	OA-180W	Gun metal	OA-180GM		
Matt black	OA-180BK	Gold brushed	OA-180AUX		

VITALIS 6
OA-181

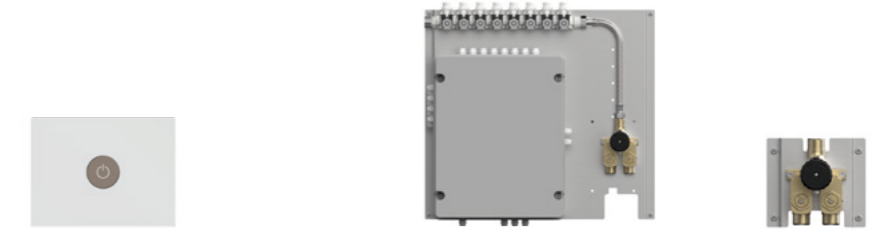

Descrizione

Informazioni tecniche

N. 12 getti laterali tondi incassati a parete da 85 mm con LED RGBW integrati.
Profondità di incasso nel muro: 55/68 mm
Rifornimento d'acqua: 1/2" pollice
Pressione di esercizio: 1,5-5 bar / 3 bar

Unità di controllo

Alimentazione elettrica: 230 V
Consumo: 100 W
Alimentazione d'acqua: 3/4" M
Dimensioni: 525 x 500 x 149,5 mm
 Pannello di controllo pre-cablato con supporto in acciaio inox da installare nel compartimento tecnico.
 Interfaccia utente con display per impostare i parametri.
 N. 2 termostatici manuali per gestire la temperatura e alimentazione a 12V.

Funzioni

Programmi

Attivazione dei programmi: tastiera con 1 pulsante in acciaio super mirror.
Dimensioni della tastiera: 120 x 90 x 3 mm.

Funzioni:
1 Programma:
 P-PATH Programma Yin Yang

Getti

Atomizzato

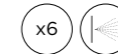

Nebulizzato

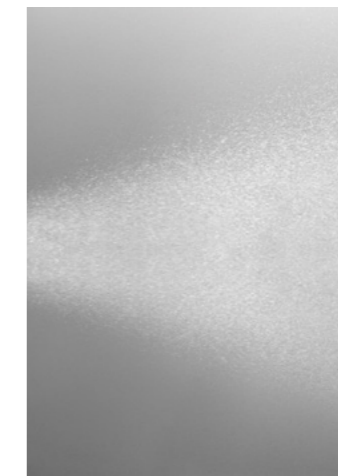
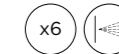

Finiture

Chrome	OA-181C	Gold	OA-181AU	Copper bronze brushed	OA-181CBRX
Brushed chrome	OA-181X	Copper bronze	OA-181CBR	Gun metal brushed	OA-181GMX
White	OA-181W	Gun metal	OA-181GM		
Matt black	OA-181BK	Gold brushed	OA-181AUX		

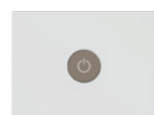
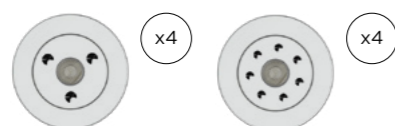

Descrizione

Informazioni tecniche

N. 8 getti laterali rotondi incassati a muro da 85 mm con LED RGBW integrati.
Profondità di incasso nel muro: 55/68 mm
Rifornimento d'acqua: 1/2" pollice
Pressione di esercizio: 1,5-5 bar / 3 bar

Unità di controllo

Alimentazione elettrica: 230 V
Consumo: 100 W
Alimentazione d'acqua: 3/4" M
Dimensioni: 525 x 500 x 149,5 mm
 Pannello di controllo pre-cablato con supporto in acciaio inox da installare nel compartimento tecnico.
 Interfaccia utente con display per impostare i parametri.
 N. 2 termostatici manuali per gestire la temperatura e alimentazione a 12V.

Funzioni

Programmi

Attivazione dei programmi: tastiera con 1 pulsante in acciaio super mirror.
Dimensioni della tastiera: 120 x 90 x 3 mm.

Funzioni:
1 Programma:
 P-PATH Programma Yin Yang

Getti

Atomizzato

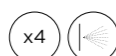

Nebulizzato

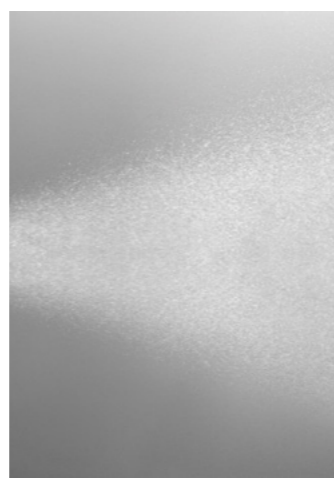
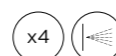

Finiture

	Chrome	OA-182C		Gold	OA-182AU		Copper bronze brushed	OA-182CBRX
	Brushed chrome	OA-182X		Copper bronze	OA-182CBR		Gun metal brushed	OA-182GMX
	White	OA-182W		Gun metal	OA-182GM			
	Matt black	OA-182BK		Gold brushed	OA-182AUX			

CARATTERISTICHE VITALIS

Risparmio energetico

Il percorso Kneipp VITALIS garantisce un minore consumo energetico, eliminando la necessità di mantenere costanti le temperature di due vasche tradizionali. Questa maggiore efficienza si traduce **in una riduzione dei costi operativi per la struttura.**

Risparmio idrico

Poiché il percorso Kneipp VITALIS non prevede l'uso di acqua in vasche, si ottiene un notevole risparmio idrico, particolarmente importante in contesti che **privilegiano la conservazione delle risorse idriche.**

Poca manutenzione

Il percorso Kneipp VITALIS richiede una manutenzione inferiore poiché **ci sono meno complicazioni legate alla pulizia e alla manutenzione delle vasche.**

Operatività flessibile e alta efficienza

Il percorso Kneipp VITALIS può essere attivato istantaneamente, garantendo una **risposta immediata alla presenza degli ospiti.** Ciò contribuisce a una maggiore soddisfazione degli utenti, poiché gli ospiti possono utilizzare il percorso ogni volta che lo desiderano.

Programmi benessere su misura

Incorporando il percorso Kneipp nei programmi di benessere personalizzati in base alle esigenze e ai desideri specifici degli ospiti, includendo **regolazioni delle temperature dell'acqua e delle durate in ciascuna sezione.**

ESEMPIO DI INSTALLAZIONE

Legenda schema elettrico

----- Cavi elettrici in tubo corrugato con diametro 25 mm. Lunghezza cavi: 5 m.

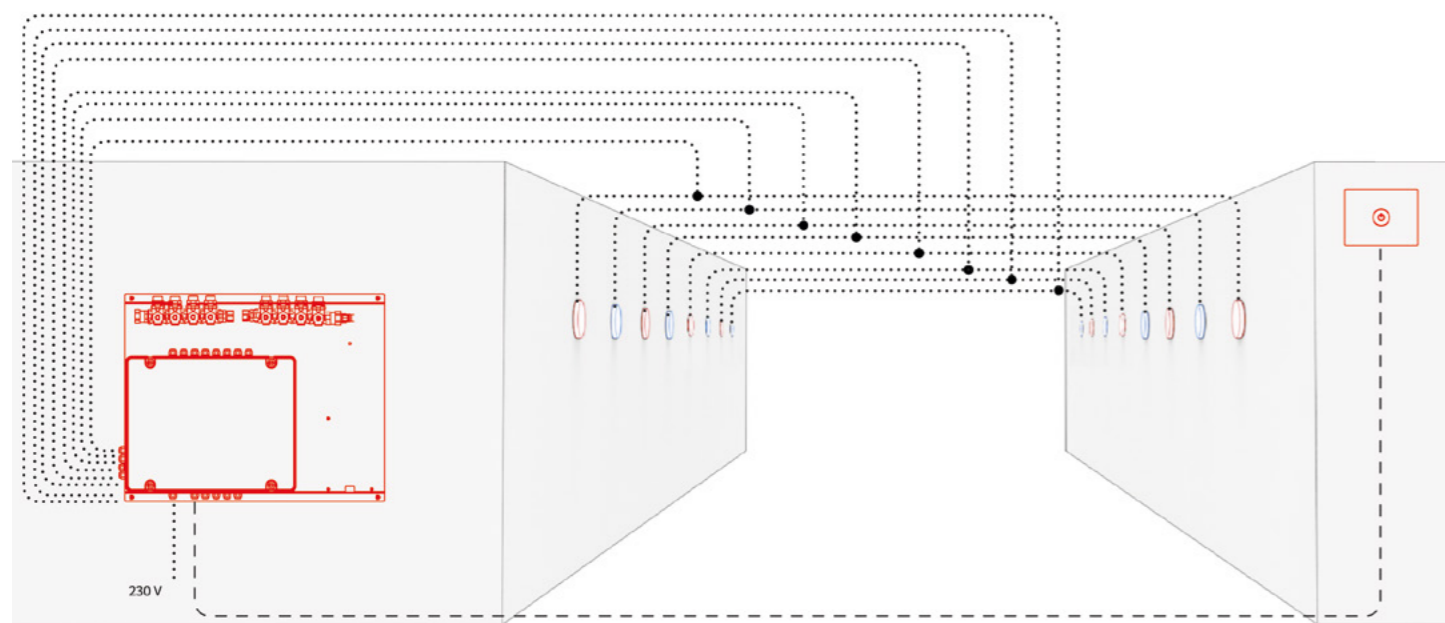

ESEMPIO DI INSTALLAZIONE

Legenda schema idraulico

— Alimentazione dell'acqua in ingresso 3/4"
— Tubi dell'acqua 1/2"

Informazioni tecniche

Alimentazione dell'acqua in ingresso	3/4"
Tubi dell'acqua 1/2"	1/2"
Pressione d'esercizio	1,5/5 bar
Pressione consigliata	3 bar

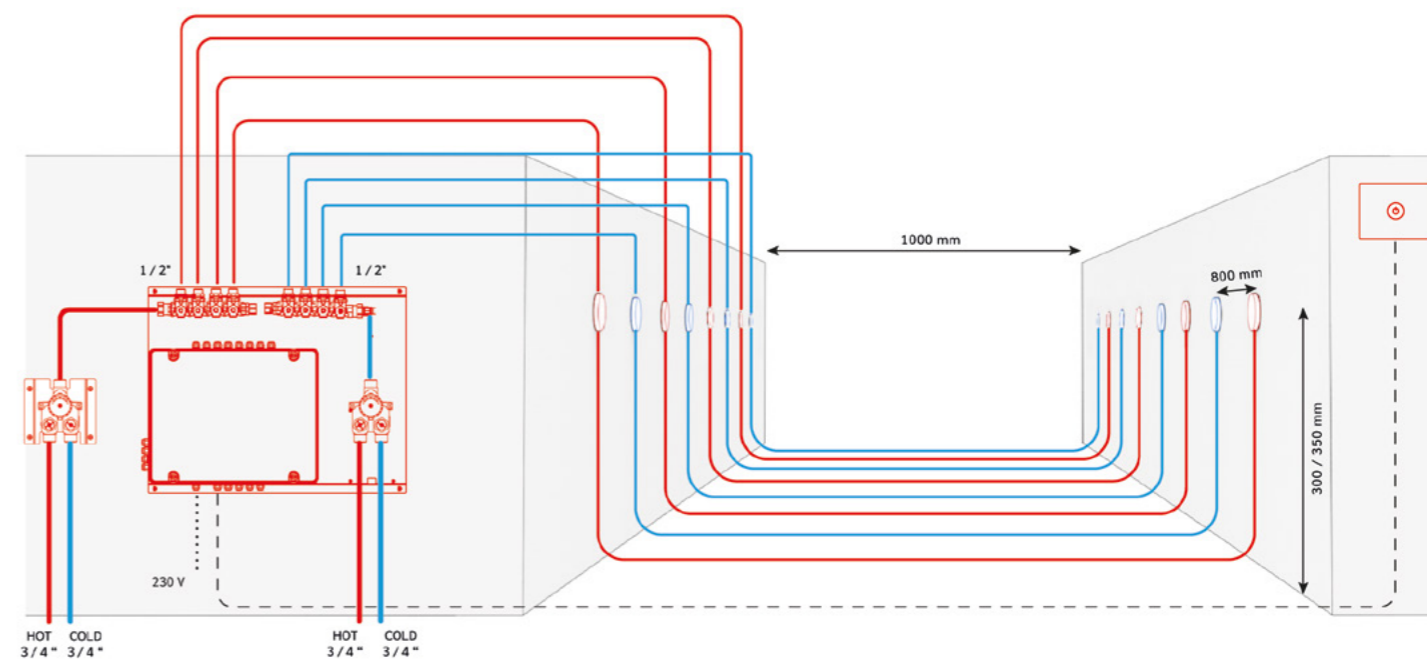

HELVETICA

La doccia svizzera offre un'eccezionale fusione tra l'eleganza della doccia emozionale e i benefici tonificanti di un massaggio con getti a parete laterali. Avvolgendo completamente la persona con l'acqua, questa esperienza fornisce un effetto rivitalizzante e rinfrescante sui muscoli attraverso i suoi getti d'acqua. Il cuore della Doccia Svizzera risiede nei getti laterali, progettati per fornire un massaggio tonificante a specifiche aree del corpo. Questa modalità è ideale per alleviare la tensione muscolare accumulata, favorendo il rilassamento e la riattivazione della circolazione sanguigna.

Ciò che rende la Doccia Svizzera ancora più straordinaria è la presenza di 4 Programmi dinamici distinti: Sport, Relax, Balance ed Energy. Ogni Programma è progettato per offrire un trattamento personalizzato, rispondendo alle diverse esigenze degli utenti. Che si tratti di favorire il recupero muscolare dopo l'attività fisica, creare un'atmosfera rilassante, mantenere l'equilibrio o energizzare il corpo, la Doccia Svizzera si adatta a ogni stato d'animo e obiettivo.



DIAGRAMMI

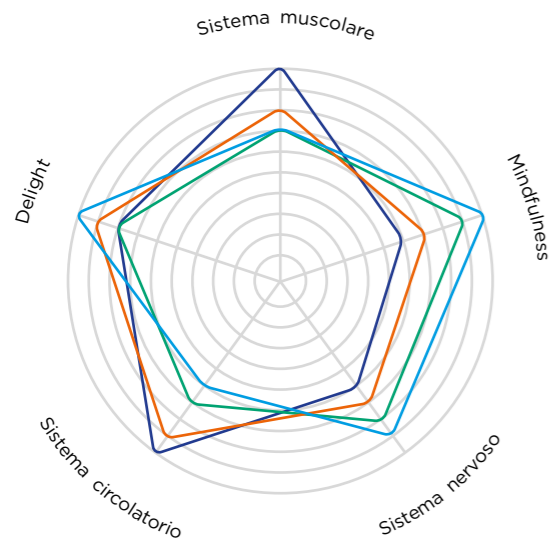

PROGRAMMI

- Relax
- Energy
- Balance
- Sport



RELAX

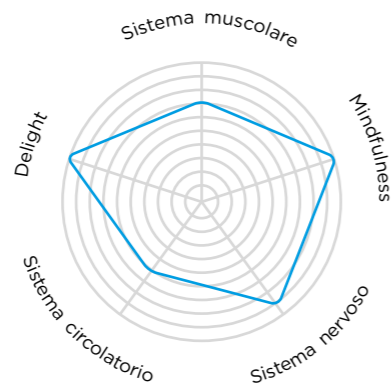

Il Programma Relax offre un'esperienza attentamente progettata per favorire un profondo rilassamento e consapevolezza, combinando effetti calmanti in modo armonioso. Utilizza temperature dell'acqua calda e transizioni graduali, accompagnate da colori freddi prevalentemente blu e verdi. Durante il Programma, i getti d'acqua sequenziati accarezzano il corpo, concentrandosi su diverse aree per un massaggio avvolgente. Le tonalità di cromoterapia contribuiscono a ridurre la tensione, mentre l'interazione tra la pressione delicata dell'acqua

e la terapia del colore crea un ambiente immersivo, promuovendo il mindfulness e la riduzione dello stress.

Esempio di HELVETICA 70

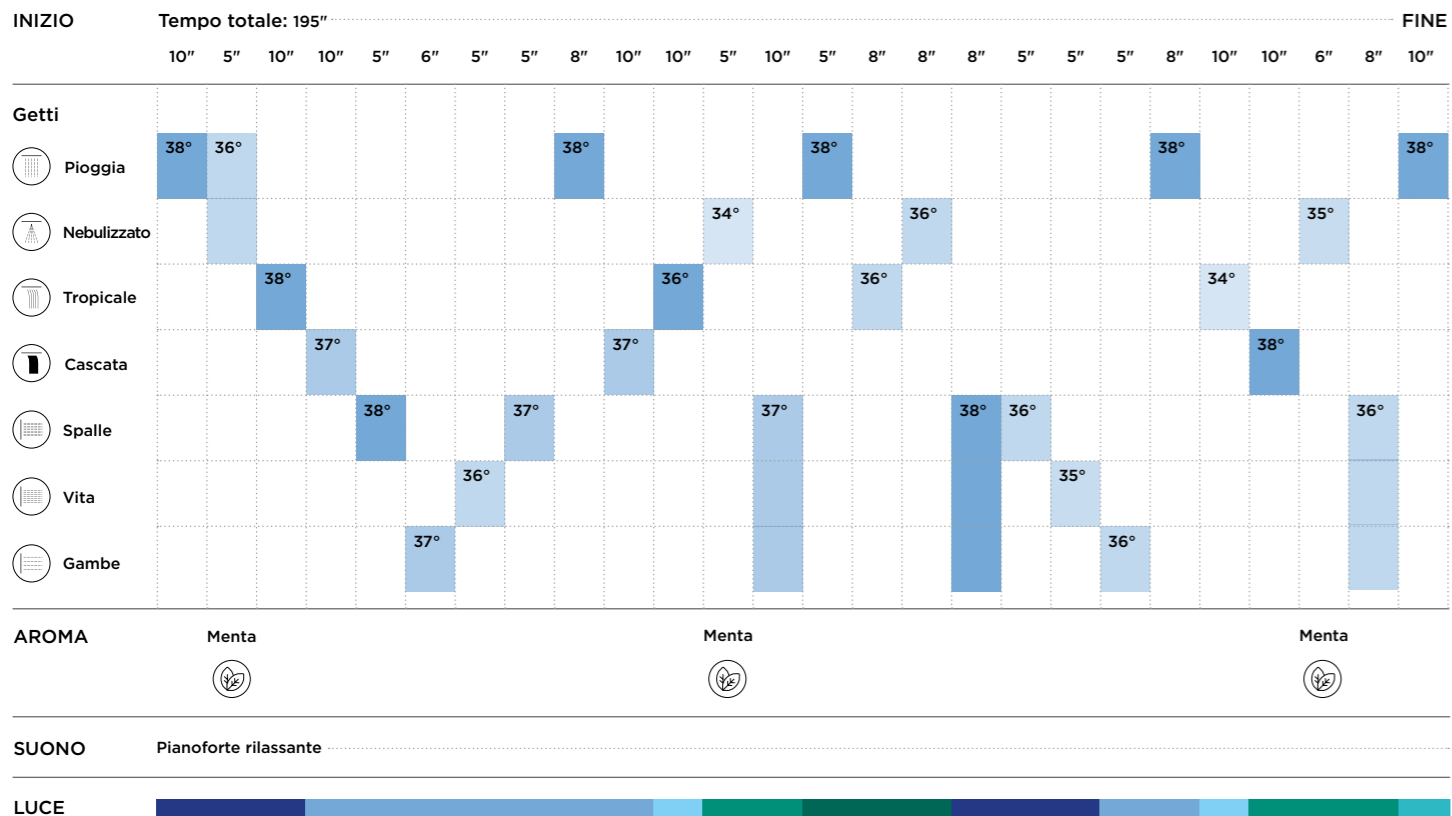

SPORT



Il Programma Sport è progettato per soddisfare le esigenze specifiche di chi cerca un trattamento dedicato al recupero muscolare e al rilassamento dopo un'intensa attività fisica. Questo Programma offre benefici specifici per atleti e per chi ha sottoposto il proprio corpo a sforzi fisici intensi. Durante il trattamento, le temperature dell'acqua variano gradualmente per creare un effetto di contrasto termico, stimolando la circolazione sanguigna e favorendo il recupero muscolare. Il Programma prevede sequenze di massaggi con getti laterali, mirati a migliorare flessibilità, ridurre la

rigidità muscolare e promuovere il rilassamento. Suoni e aromi vengono utilizzati per creare un'atmosfera energizzante, offrendo sensazioni di vitalità e rinnovamento.

Esempio di HELVETICA 70

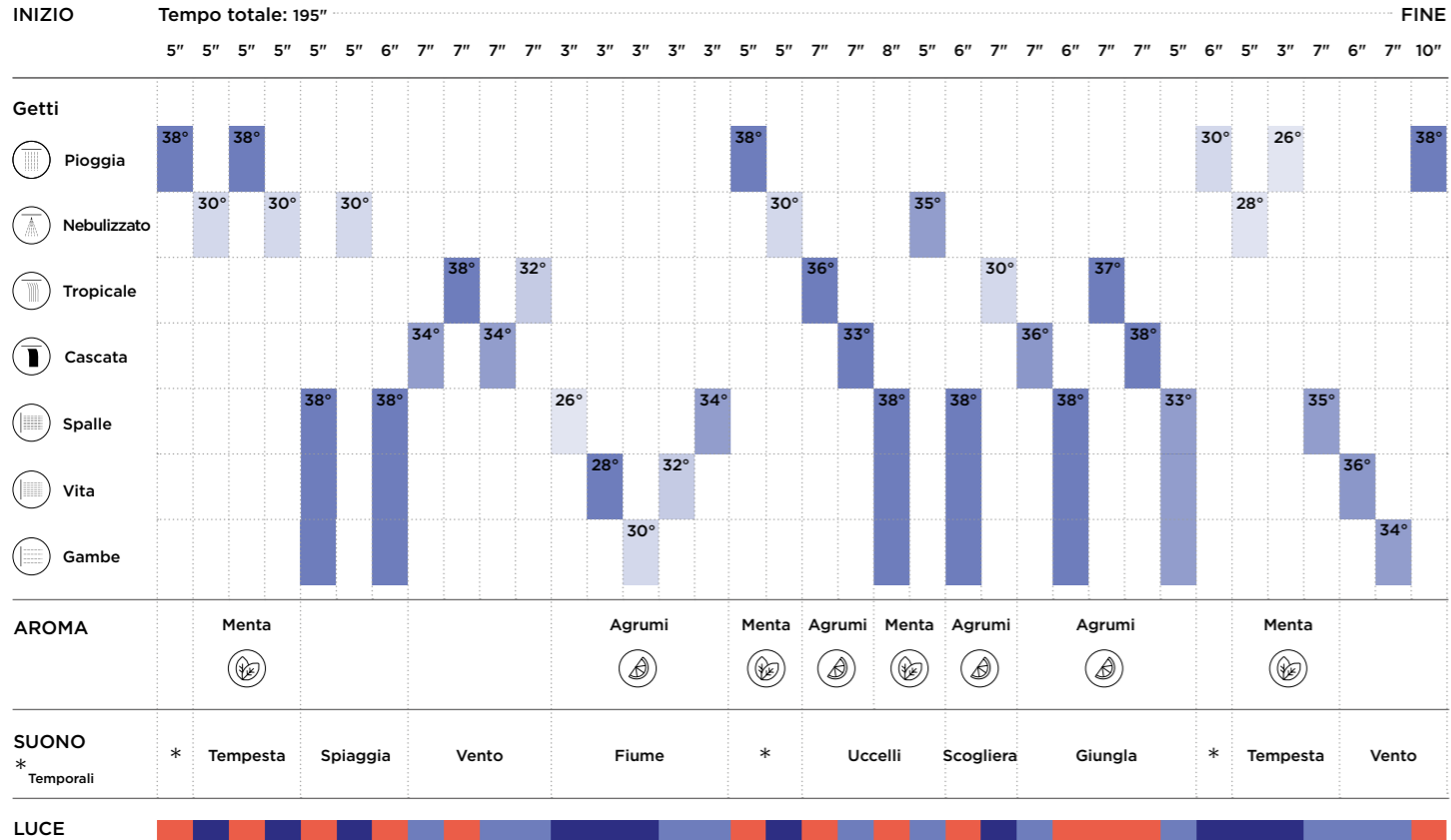

HELVETICA 70
OA-190

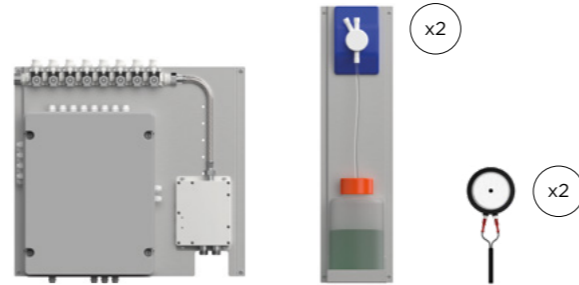
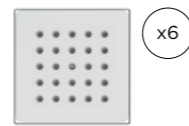
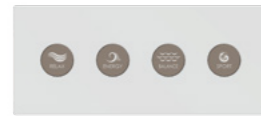
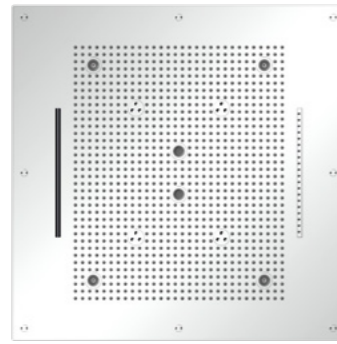

Descrizione

Informazioni tecniche

Soffione quadro da incasso a soffitto 700 x 700 mm con 6 LED RGBW. N. 6 getti laterali quadri da incasso muro da 75 mm.
Profondità di incasso nel soffitto: 150 mm. **Profondità di incasso getti laterali:** 53,5/71 mm. **Rifornimento d'acqua:** 1/2". **Pressione di esercizio:** 1,5-5/3 barr.

Unità di controllo

Alimentazione elettrica: 230 V
Consumo: 100 W
Alimentazione acqua: 1/2" M
Dimensioni: 525 x 500 x 149,5 mm
Pannello di controllo pre-cablato con supporto in acciaio inox da installare nel compartimento tecnico. Interfaccia utente con display per impostare i parametri. Miscelatore elettronico per gestione temperatura automatica e alimentazione a 12V.

Funzioni

Optional

N. 2 telai di supporto con pompe per aromi integrate, dotati di serbatoi per menta e agrumi. Dimensioni di un set aroma: 830 x 198 h 201 mm.
N. 2 trasduttori integrati sulla parte superiore del soffione e sistema audio con scheda micro SD.







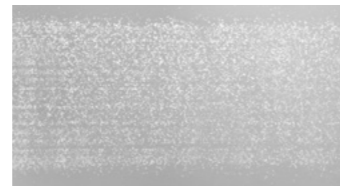
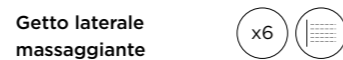
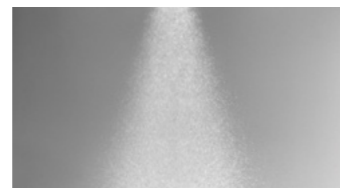



Programmi

Attivazione : tastiera con 4 pulsanti in acciaio inox super mirror.
Dimensioni tastiera: 210 x 90 x 3 mm.
Funzioni:
1 Programma: P-Programma relax relax
2 Programma: P-Programma energy energy
3 Programma: P-BALANCE Programma balance
4 Programma: P-SPORT Programma sport

Getti



Finiture

 Chrome	OA-190C	 Gold	OA-190AU	 Copper bronze brushed	OA-190CBRX
 Brushed chrome	OA-190X	 Copper bronze	OA-190CBR	 Gun metal brushed	OA-190GMX
 White	OA-190W	 Gun metal	OA-190GM		
 Matt black	OA-190BK	 Gold brushed	OA-190AUX		

HELVETICA T65
OA-200

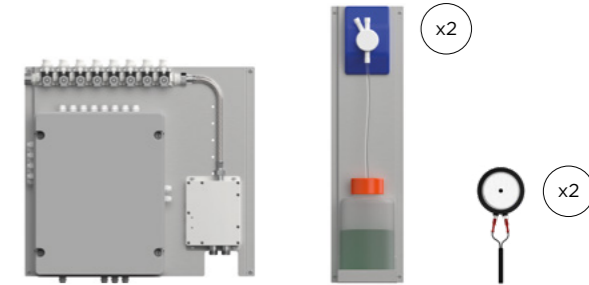
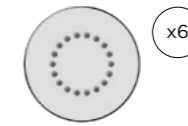
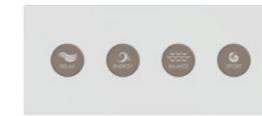

Descrizione

Informazioni tecniche

Soffione doccia tondo da incasso a soffitto Ø 650 mm con 5 LED RGBW. N.6 Getti laterali tondi da incasso a parete Ø 75 mm. **Profondità di incasso a soffitto:** 150 mm. **Profondità di incasso a parete:** 53,5/71 mm. **Alimentazione idrica:** attacco da 1/2" pollice. **Pressione di esercizio:** 1,5-5/3 bar.

Unità di controllo

Alimentazione elettrica: 230 V
Consumo: 100 W
Alimentazione acqua: 1/2" M
Dimensioni: 525 x 500 x 149,5 mm
Pannello di controllo pre-cablato con supporto in acciaio inox da installare nel compartimento tecnico. Interfaccia utente con display per impostare i parametri. Miscelatore elettronico per gestione temperatura automatica e alimentazione a 12V.

Funzioni

Optional

N. 2 telai di supporto con pompe per aromi integrate, dotati di serbatoi per menta e agrumi. Dimensioni di un set aroma: 830 x 198 h 201 mm.
N. 2 trasduttori integrati sulla parte superiore del soffione e sistema audio con scheda micro SD.







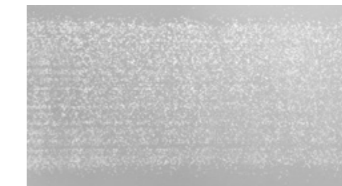
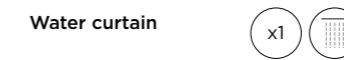
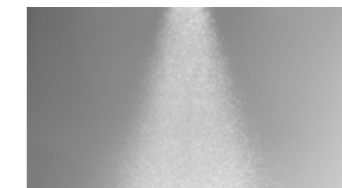



Programmi

Attivazione : tastiera con 4 pulsanti in acciaio inox super mirror.
Dimensioni tastiera: 210 x 90 x 3 mm.
Funzioni:
1 Programma: P-Programma relax relax
2 Programma: P-Programma energy energy
3 Programma: P-BALANCE Programma balance
4 Programma: P-SPORT Programma sport

Getti



Finiture

 Chrome	OA-200C	 Gold	OA-200AU	 Copper bronze brushed	OA-200CBRX
 Brushed chrome	OA-200X	 Copper bronze	OA-200CBR	 Gun metal brushed	OA-200GMX
 White	OA-200W	 Gun metal	OA-200GM		
 Matt black	OA-200BK	 Gold brushed	OA-200AUX		

HELVETICA 70 PRO
OA-600

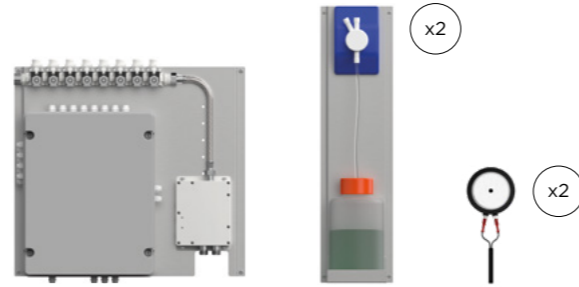
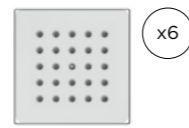
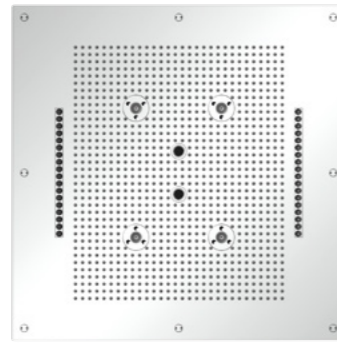

x2

x2

HELVETICA 7048
OA-610

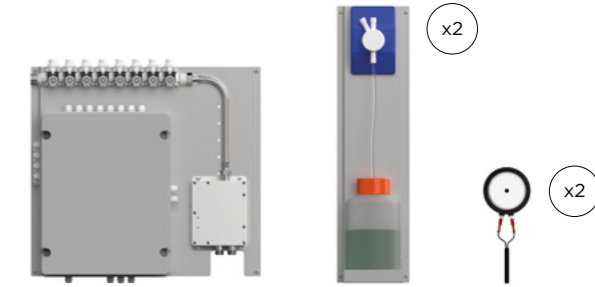
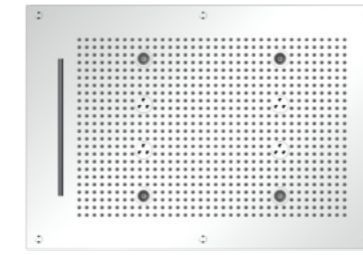

x2

x2

Descrizione

Informazioni tecniche

Soffione quadro da incasso a soffitto 700 x 700 mm con 4 LED RGBW. N. 6 getti laterali quadri da incasso muro da 75 mm.
Profondità di incasso nel soffitto: 150 mm. **Profondità di incasso getti laterali:** 53,5/71 mm. **Rifornimento d'acqua:** 1/2". **Pressione di esercizio:** 1,5-5/3 bar.

Unità di controllo

Alimentazione elettrica: 230 V
Consumo: 100 W
Alimentazione acqua: 1/2" M
Dimensioni: 525 x 500 x 149,5 mm
Pannello di controllo pre-cablato con supporto in acciaio inox da installare nel compartimento tecnico. Interfaccia utente con display per impostare i parametri. Miscelatore elettronico per gestione temperatura automatica e alimentazione a 12V.

Funzioni

Optional

N. 2 telai di supporto con pompe per aromi integrate, dotati di serbatoi per menta e agrumi. Dimensioni di un set aroma: 830 x 198 h 201 mm.
N. 2 trasduttori integrati sulla parte superiore del soffione e sistema audio con scheda micro SD.

Programmi

Attivazione: tastiera con 4 pulsanti in acciaio inox super mirror. Dimensioni tastiera: 210 x 90 x 3 mm.
Funzioni:
1 Programma: P-Programma relax relax
2 Programma: P-Programma energy energy
3 Programma: P-BALANCE Programma balance
4 Programma: P-SPORT Programma sport

Getti

Pioggia x1



Nebulizzato x4

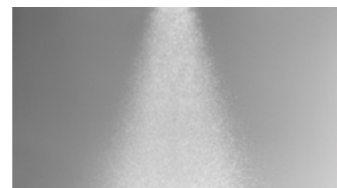

Tropicale aerato x2

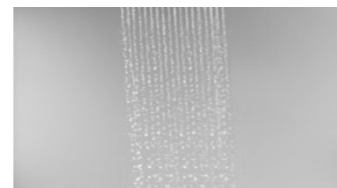

Aerato x2



Getto laterale massaggiante x6

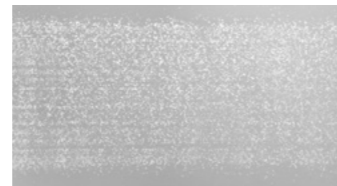

Finiture

	Chrome	OA-600C		Gold	OA-600AU		Copper bronze brushed	OA-600CBRX
	Brushed chrome	OA-600X		Copper bronze	OA-600CBR		Gun metal brushed	OA-600GMX
	White	OA-600W		Gun metal	OA-600GM		Gold brushed	OA-600AUX
	Matt black	OA-600BK						

Descrizione

Informazioni tecniche

Soffione rettangolare da incasso a soffitto 700 x 480 mm con 4 LED RGBW. N. 6 getti laterali quadri da incasso muro da 75 mm. **Profondità di incasso nel soffitto:** 150 mm. **Profondità di incasso getti laterali:** 53,5/71 mm. **Rifornimento d'acqua:** 1/2". **Pressione di esercizio:** 1,5-5/3 bar.

Funzioni

Optional

N. 2 telai di supporto con pompe per aromi integrate, dotati di serbatoi per menta e agrumi. Dimensioni di un set aroma: 830 x 198 h 201 mm.
N. 2 trasduttori integrati sulla parte superiore del soffione e sistema audio con scheda micro SD.

Getti

Pioggia x1



Nebulizzato x4

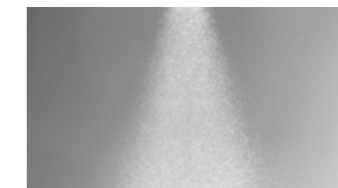

Cascata x1



Getto laterale massaggiante x6

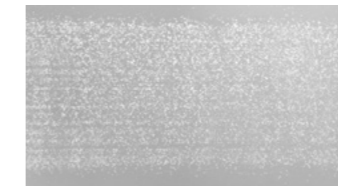

Finiture

	Chrome	OA-610C		Gold	OA-610AU		Copper bronze brushed	OA-610CBRX
	Brushed chrome	OA-610X		Copper bronze	OA-610CBR		Gun metal brushed	OA-610GMX
	White	OA-610W		Gun metal	OA-610GM		Gold brushed	OA-610AUX
	Matt black	OA-610BK						

Versatilità

Helvetica può essere facilmente integrata in diversi contesti spa, sia come parte di un circuito termale che come trattamento specifico. La sua versatilità la rende **adattabile a varie fasi di una sessione in spa**

Flessibile e personalizzabile



Helvetica offre diverse opzioni di programmazione e regolazione, consentendo agli utenti di **personalizzare l'esperienza** secondo le proprie preferenze. Questo la rende **adatta a diverse esigenze e gusti individuali**.

Contrasto termico

I programmi di Helvetica si distinguono nell'offrire contrasti termici, producendo efficacemente una vasta gamma di benefici fisici associati a questa tecnica. Il controllo preciso della temperatura del sistema e l'applicazione strategica di stimoli di calore e freddo massimizzano l'impatto terapeutico, migliorando la circolazione, riducendo l'infiammazione e promuovendo il benessere generale.

Recupero muscolare

Helvetica presenta un Programma specializzato che sfrutta temperature relativamente basse in combinazione con **getti d'acqua ad alta pressione**. Questa combinazione unica, fornita attraverso sequenze accuratamente progettate, **libera efficacemente la tensione muscolare e migliora la flessibilità**. Il Programma è particolarmente utile per ridurre i tempi di recupero fisico dopo attività sportive, rendendolo uno strumento prezioso per atleti e appassionati di fitness

-  Alimentazione acqua 1/2"
-  Aroma
-  Cavi elettrici in tubo corrugato con diametro 25 mm. Lunghezza cavi: 5 m.

Flusso d'acqua	min 25 l/m
Alimentazione acqua	1/2" inch
Pressione d'esercizio	1,5/5 bar
Pressione consigliata	3 bar

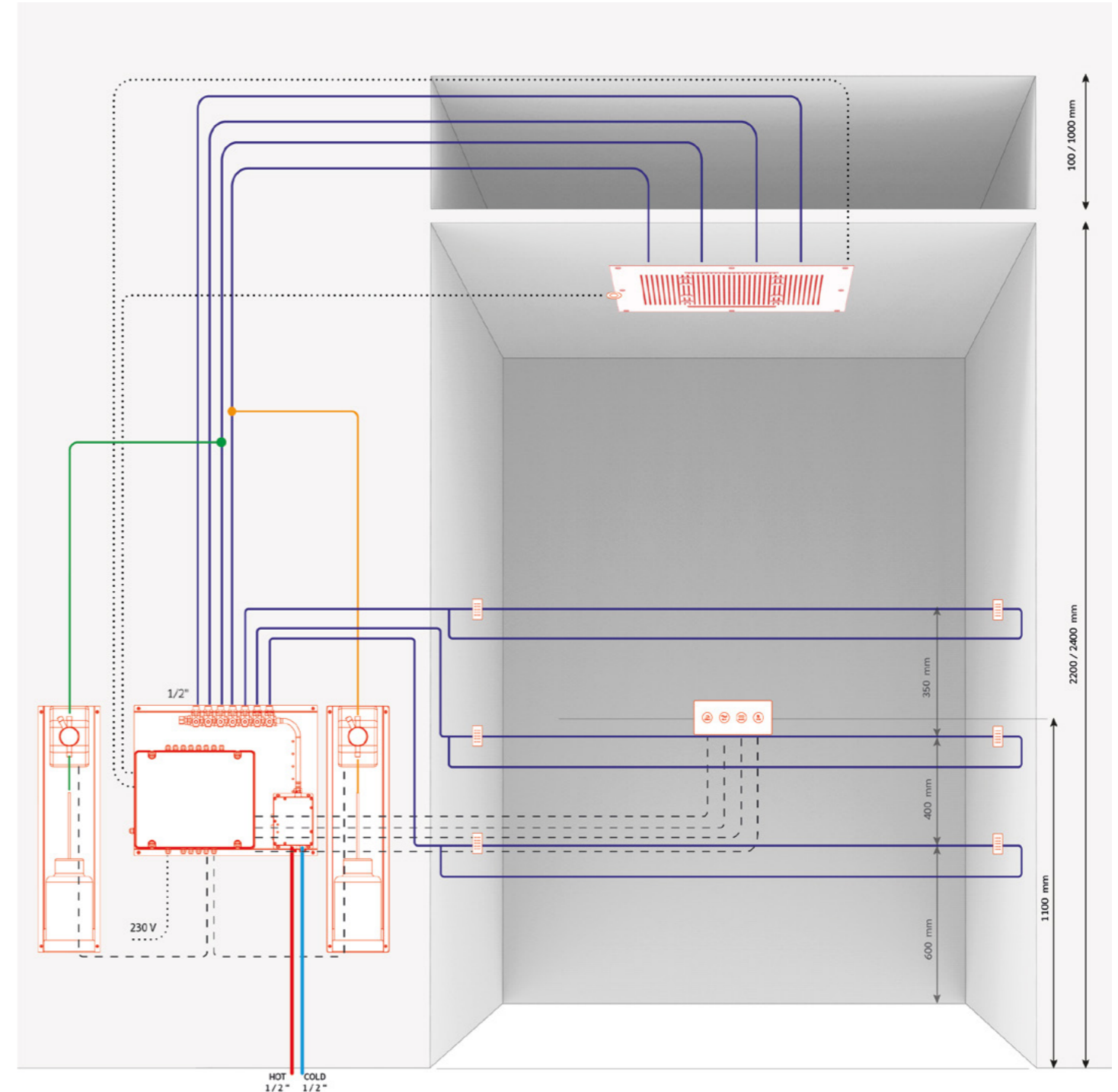

PLANTA

Planta è dotato di quattro getti laterali, è un trattamento progettato per offrire un'esperienza rilassante e terapeutica per i piedi. I quattro getti laterali forniscono un massaggio mirato a piedi e caviglie, stimolando la circolazione sanguigna e riducendo la tensione muscolare e il gonfiore. Planta offre tre opzioni di trattamento: caldo, freddo e un Programma energetico che alterna caldo e freddo. Questa versatilità consente agli utenti di personalizzare l'esperienza, migliorando sia il rilassamento che la rivitalizzazione. Il trattamento caldo lenisce e rilassa, quello freddo rinfresca e riduce l'infiammazione, mentre il Programma alternato energizza i piedi.



DIAGRAMMI



PROGRAMMI

— Energy

SCENARIO

— Hot

— Cold

WARMING MESSAGE

Lo scenario Warming massage Planta crea un effetto pioggia avvolgente che riscalda e accarezza piedi e polpacci, offrendo vari benefici come riduzione dello stress, rilassamento muscolare, miglioramento della circolazione e sollievo dalla rigidità muscolare.



GETTO
Pioggia
 TEMPERATURA CONSIGLIATA
38°C
 LUCE
Red

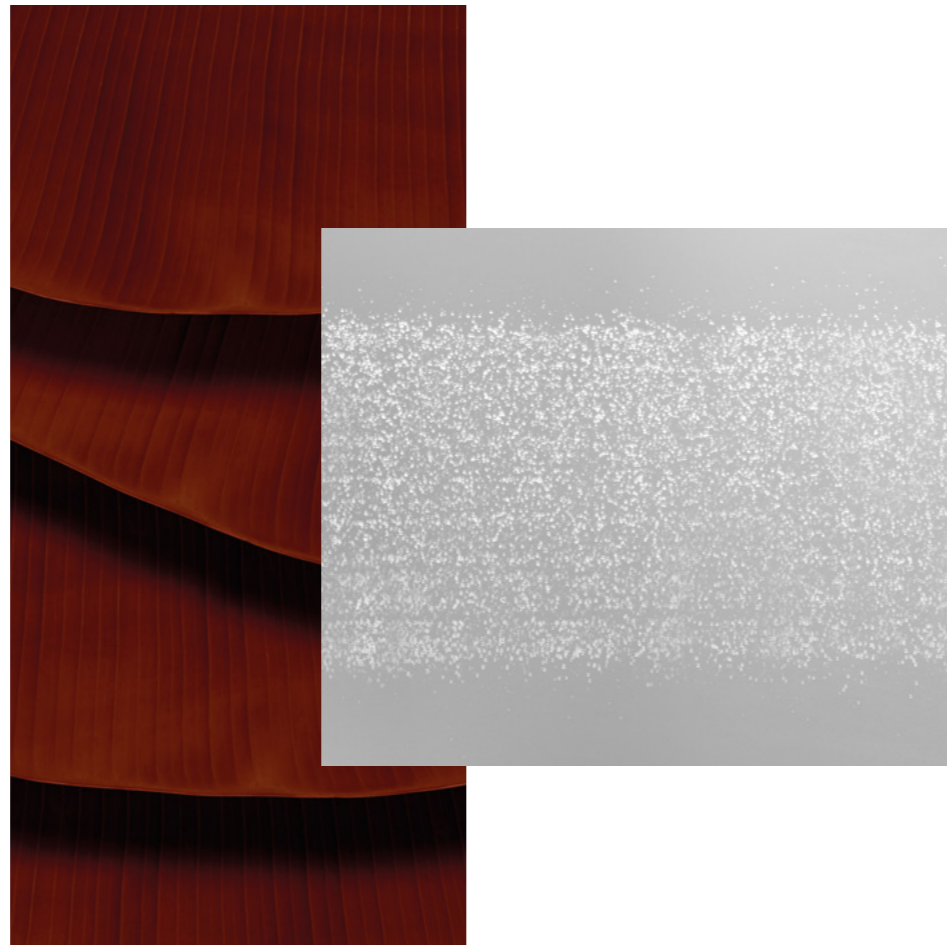

FREEZING MESSAGE

Lo scenario Freezing massage offre un effetto tonificante su piedi e polpacci. La significativa riduzione della temperatura fornisce ulteriori benefici, tra cui sollievo dal dolore, riduzione del gonfiore, miglioramento del tono della pelle e stimolazione del sistema linfatico.



GETTO
Pioggia
 TEMPERATURA CONSIGLIATA
24°C
 LUCE
Blue



ENERGY



Il Programma Energy di Planta è un trattamento dedicato al benessere dei piedi che combina acqua calda e fredda. Questo tipo di trattamento è progettato per offrire rilassamento e sollievo. I getti d'acqua forniscono un delicato massaggio ai piedi e aiutano a stimolare la circolazione sanguigna, riducendo la tensione muscolare.

Esempio di PLANTA 85



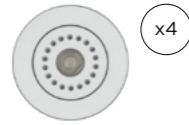

Descrizione

Informazioni tecniche

Informazioni tecniche: N. 4 getti laterali tondi incassati a muro da 85 mm con LED RGBW integrati.
Profondità di incasso nel muro: 55/68 mm.
Alimentazione acqua: 1/2" pollice.
Pressione di esercizio: 1,5-5 / 3 bar.

Unità di controllo

Alimentazione elettrica: 230 V
Consumo: 100 W
Alimentazione d'acqua: 3/4" M
Dimensioni: 525 x 500 x 149,5 mm
Pannello di controllo pre-cablato con supporto in acciaio inox da installare nel compartimento tecnico. Interfaccia utente con display per impostare i parametri. N. 2 termostatici manuali per gestire la temperatura e alimentazione a 12V.

Funzioni

Programmi

Attivazione: tastiera con 3 pulsanti in acciaio inox super mirror.
Dimensioni della tastiera: 210 x 90 mm h 3 mm.
Funzioni:
1 Scenario:
SC-HOT Warming massage
2 Scenario:
SC-COLD Freezing massage

1 Programma:
P-Programma energy Energy

Getti

Getto laterale massaggiante x4

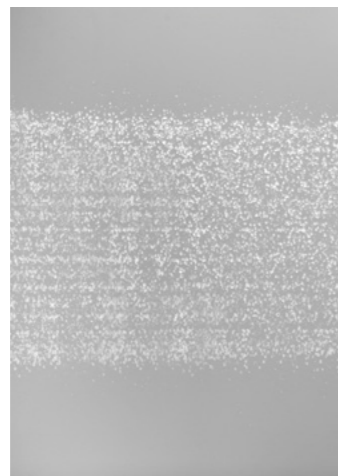

Finiture

Chrome	OA-520C	Gold	OA-520AU	Copper bronze brushed	OA-200CBRX
Brushed chrome	OA-520X	Copper bronze	OA-520CBR	Gun metal brushed	OA-520GMX
White	OA-520W	Gun metal	OA-520GM		
Matt black	OA-520BK	Gold brushed	OA-520AUX		

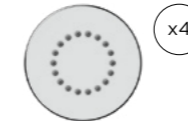

Descrizione

Informazioni tecniche

Informazioni tecniche: N. 4 getti laterali tondi incassati a muro da 75 mm.
Profondità di incasso nel muro: 55/68 mm.
Alimentazione acqua: 1/2" pollice.
Pressione di esercizio: 1,5-5 / 3 bar.

Unità di controllo

Alimentazione elettrica: 230 V
Consumo: 100 W
Alimentazione d'acqua: 3/4" M
Dimensioni: 525 x 500 x 149,5 mm
Pannello di controllo pre-cablato con supporto in acciaio inox da installare nel compartimento tecnico. Interfaccia utente con display per impostare i parametri. N. 2 termostatici manuali per gestire la temperatura e alimentazione a 12V

Funzioni

Programmi

Attivazione: tastiera con 3 pulsanti in acciaio inox super mirror.
Dimensioni della tastiera: 210 x 90 mm h 3 mm.
Funzioni:
1 Scenario:
SC-HOT Warming massage
2 Scenario:
SC-COLD Freezing massage

1 Programma:
P-Programma energy Energy

Getti

Getto laterale massaggiante x4

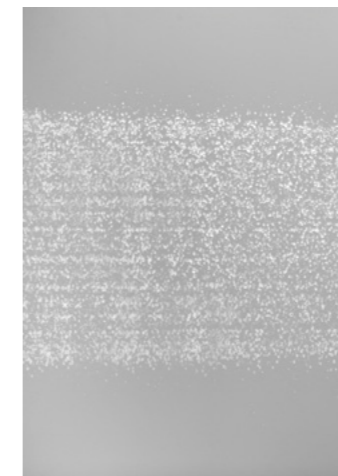

Finiture

Chrome	OA-530C	Gold	OA-530AU	Copper bronze brushed	OA-530CBRX
Brushed chrome	OA-530X	Copper bronze	OA-530CBR	Gun metal brushed	OA-530GMX
White	OA-530W	Gun metal	OA-530GM		
Matt black	OA-530BK	Gold brushed	OA-530AUX		

Versatilità

Il pediluvio può essere adattato per diversi scopi, dai trattamenti specifici *per i piedi alle sessioni di rilassamento più generali.*

Richiamo dell'ospite



L'inclusione di servizi come il pediluvio può fungere da richiamo per i clienti, *differenziando la SPA* e attirando persone interessate a un approccio più completo al benessere.

Integrazione di trattamenti di bellezza nella SPA

Può essere facilmente integrato *come fase preparatoria per trattamenti specifici* come pedicure, massaggi ai piedi o altri trattamenti di bellezza dedicati ai piedi.

Cura preventiva dei piedi

Il pediluvio può essere promosso come una pratica di *cura preventiva dei piedi*, incoraggiando gli ospiti a prendersi cura di questa parte del corpo spesso trascurata.

-  Alimentazione dell'acqua in ingresso 3/4"
-  Tubi dell'acqua 1/2"
-  Cavi elettrici in tubo corrugato con diametro 25 mm. Lunghezza cavi: 5 m.

Alimentazione dell'acqua in ingresso	3/4"
Water pipes	1/2"
Pressione d'esercizio	1,5/5 bar
Pressione consigliata	3 bar

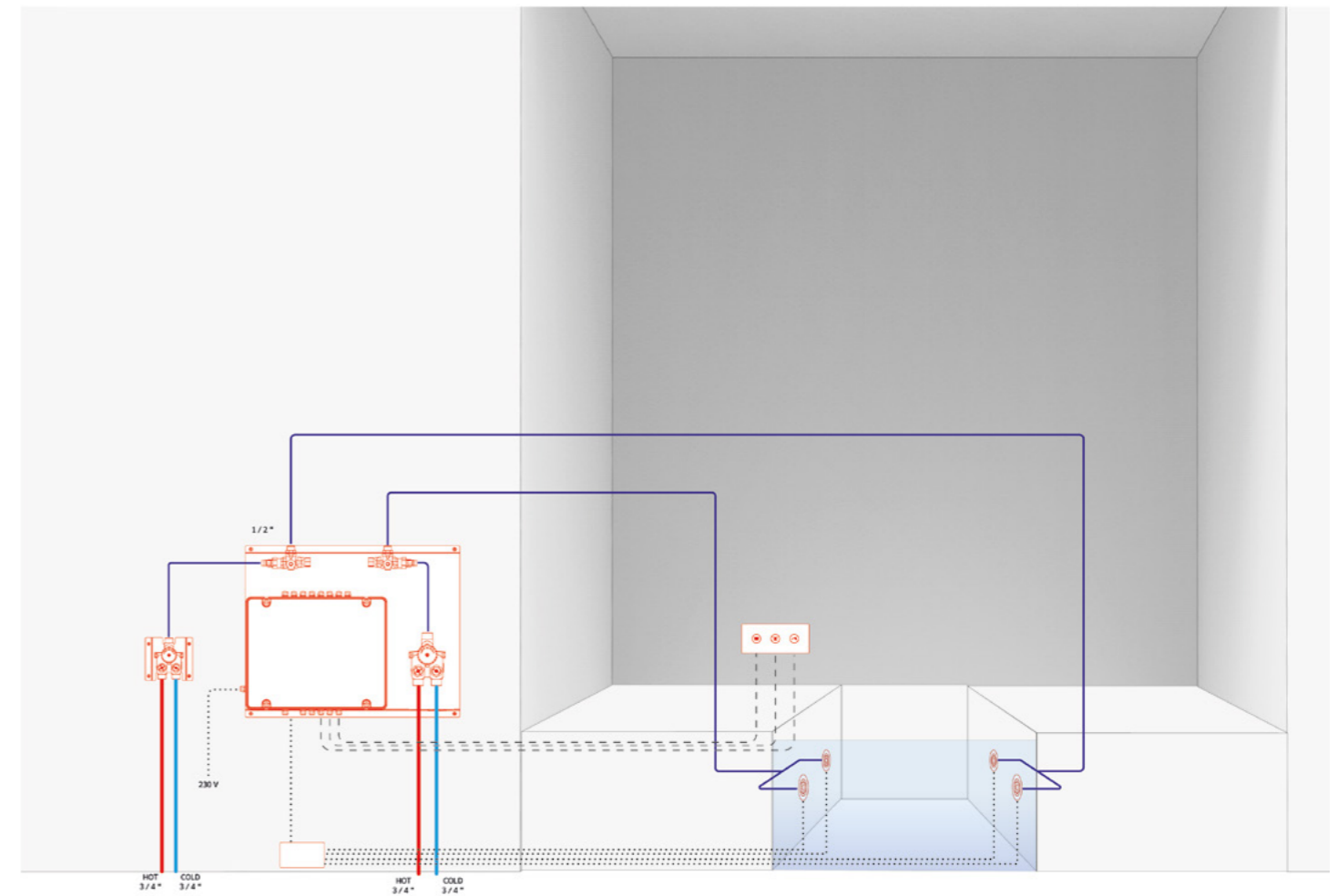

FUTURA

La doccia emozionale da parete Futura è un'esperienza innovativa, progettata per offrire un momento di benessere personalizzato e avvolgente. Questo sistema avanzato combina diverse funzionalità per garantire una sensazione di rilassamento e tonificazione del corpo. La doccia è dotata di un sistema di pioggia a parete densa, una cascata integrata nella parete e getti massaggianti rivitalizzanti. Gli utenti possono attivare queste diverse funzioni separatamente oppure utilizzare il Programma automatico per un trattamento Balance

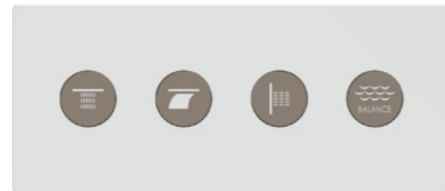

DIAGRAMMI

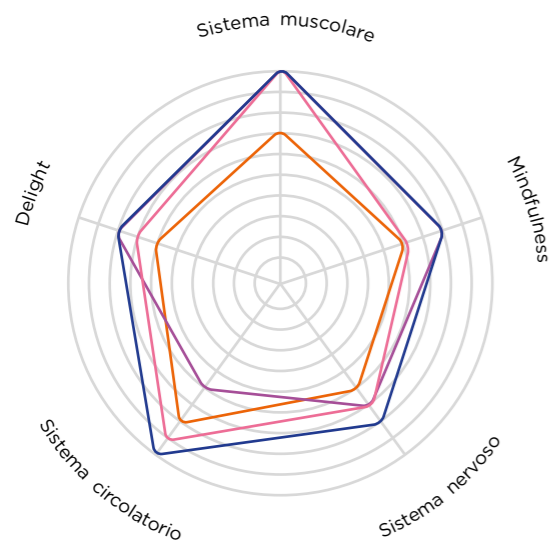

PROGRAMMI

— Balance

SCENARIO

— Dance rain

— Natural waterfall

— Lateral massage

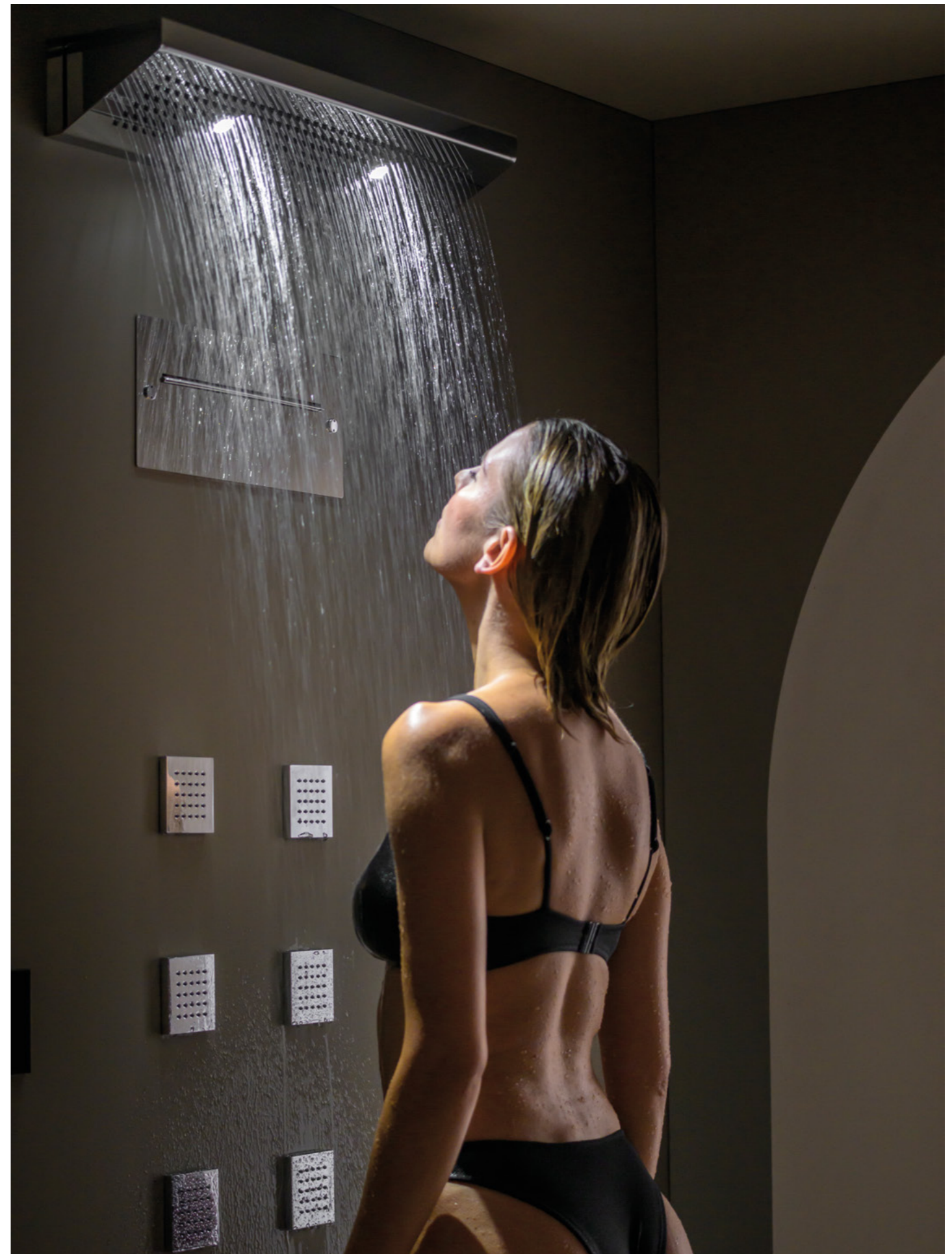

DANCE RAIN

Sotto la fitta pioggia a parete, ci si ritrova avvolti da un flusso d'acqua. L'esperienza sensoriale offre una sensazione di benessere e un contatto avvolgente con l'elemento acqua, creando un'atmosfera di quiete che trasporta gli ospiti in un momento di totale rilassamento



- GETTO

- Pioggia
- TEMPERATURA

- 38°C
- LUCE

- Arancione
- AROMA

- Agrumi

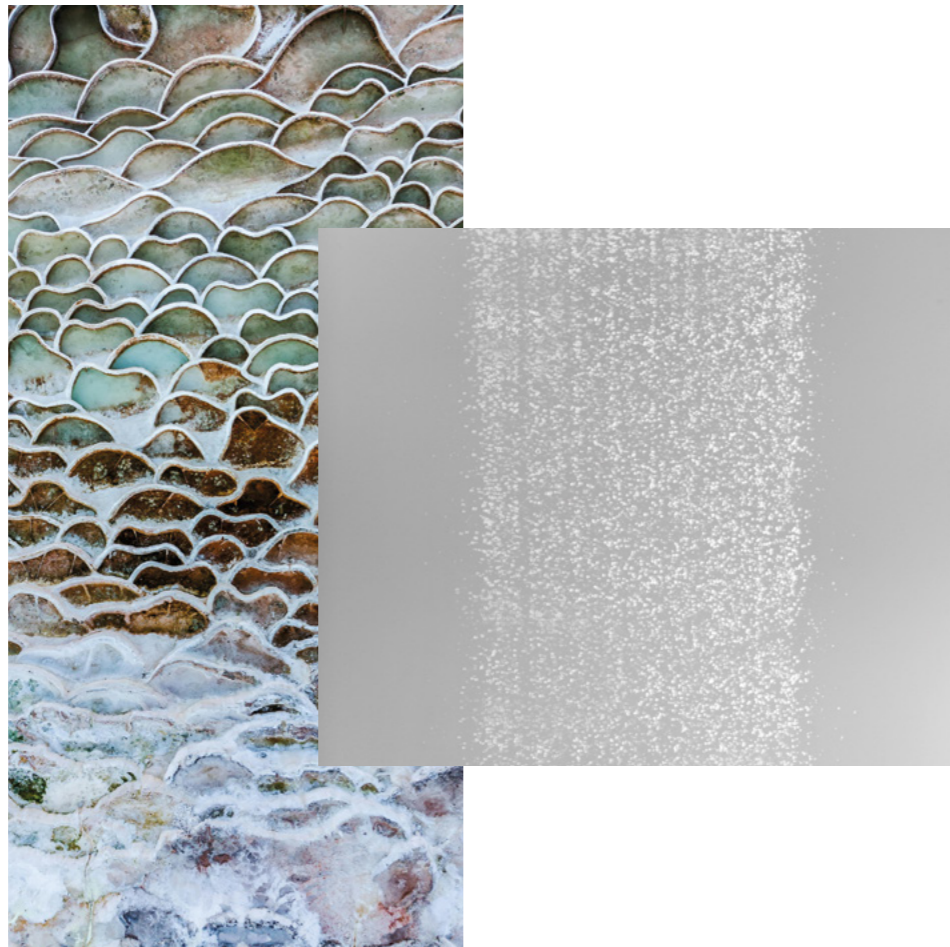

NATURAL WATERFALL

Con la cascata integrata nella parete, l'esperienza si arricchisce di un elemento unico e distintivo. Questo dettaglio offre un massaggio cervicale mirato, concentrandosi su collo e spalle. Il flusso controllato dell'acqua genera una piacevole sensazione di sollievo, alleviando le tensioni accumulate. Questo scenario contribuisce a creare un profondo senso di comfort e benessere,

regalando agli utenti un momento esclusivo di relax e di distensione delle tensioni nella parte superiore del corpo.



- GETTO

- Cascata
- TEMPERATURA

- 30°C
- LUCE

- Verde
- AROMA

- Menta



LATERAL MASSAGE

Sei getti d'acqua, posizionati in modo strategico, offrono un massaggio laterale intenso, combinando il calore dell'acqua con getti ad alta pressione per rilassare i muscoli e sciogliere le tensioni. Questa tecnica è particolarmente efficace per trattare problemi alla schiena, garantendo una copertura completa e raggiungendo muscoli difficili da trattare con i massaggi tradizionali. Il sistema è

ideale per alleviare il mal di schiena, ridurre i dolori muscolari e sciogliere le rigidità persistenti.



GETTO

Getti laterali

TEMPERATURA

36°C

LUCE

Bianca



PROGRAMMA

BALANCE

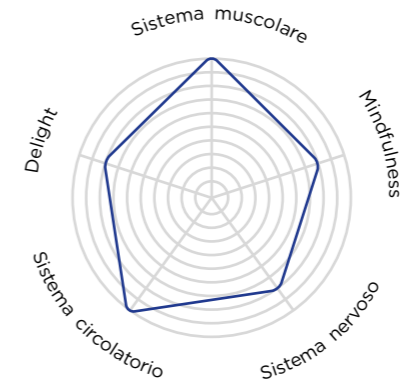

Un piacevole massaggio su diverse aree del corpo. I getti tonificano il corpo, concentrando il massaggio su aree specifiche come la parte bassa della schiena e le scapole. L'acqua, che scorre con pressione mirata, crea una sensazione rigenerante e aiuta ad alleviare le tensioni accumulate in queste zone. Questo scenario offre agli utenti un trattamento personalizzato mirato a migliorare il benessere generale, attraverso un massaggio tonificante e rivitalizzante su parti specifiche del corpo. Nella sequenza automatica del massaggio, la doccia verticale offre un'esperienza dinamica che alterna diverse funzioni, fornendo

un trattamento completo e coinvolgente. Alternando le varie funzioni in modo sequenziale e continuo, gli ospiti ricevono un trattamento globale e variegato che coinvolge simultaneamente diverse aree del corpo. Questa sequenza automatica di massaggio offre agli utenti un'esperienza multisensoriale e completa, combinando diversi tipi di stimolazione per promuovere il rilassamento e il benessere fisico generale. Il Programma include anche l'aromaterapia, che influenza positivamente lo stato emotivo e fisico degli ospiti durante l'intero processo di massaggio.

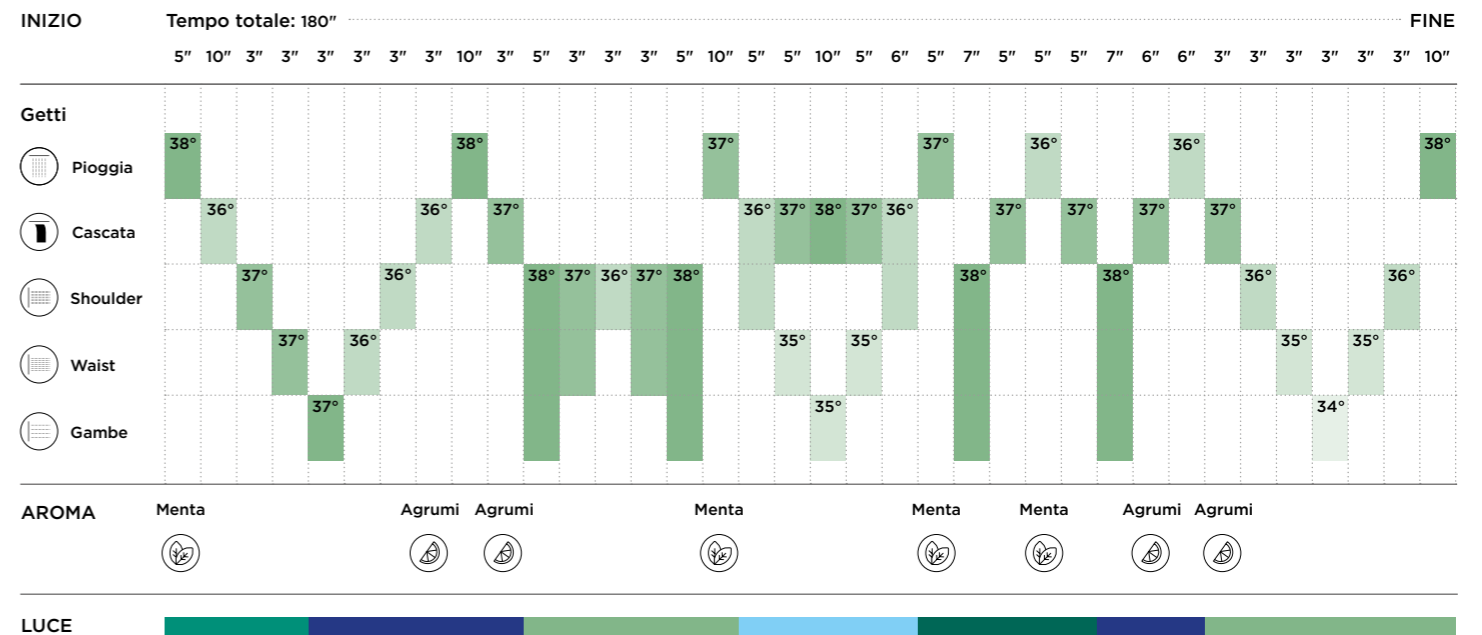

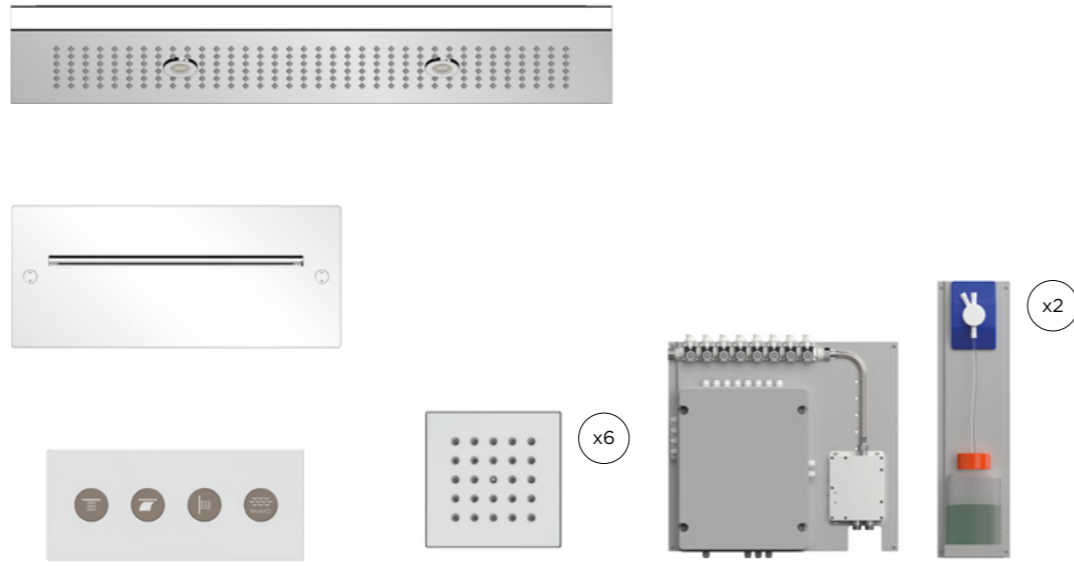

Descrizione

Informazioni tecniche

Sistema doccia a pioggia a parete, cascata da incasso a parete e 6 getti laterali a parete.
Profondità incassi parete:
 Getti laterali: 53-67 mm
 Cascata: 86 mm / **Alimentazione dell'acqua:** 1/2" pollice
Pressione operativa: 1,5-5 / 3 bar

Unità di controllo

Alimentazione elettrica: 230 V
Consumo: 100 W
Alimentazione: 1/2" M
Dimensioni: 550 x 395 x 149,5 mm
 Pannello di controllo pre-cablato con supporto in acciaio inox da installare nel vano tecnico. Interfaccia utente con display per la regolazione dei parametri. Miscelatore elettronico per controllo automatico della temperatura e alimentazione a 12V.

Funzioni

Optional

N.2 telai di supporto con pompe per aromi integrate e serbatoi di menta e agrumi.
 Dimensioni di 1 set aroma: 850 x 200 mm, H 210 mm.

Programmi

Attivazione: tastiera a 4 pulsanti in acciaio inox super mirror.
Dimensioni tastiera: 210 x 90 mm, h 3 mm
Funzioni:
1 Scenario:
 SC-1 Dawn rain
2 Scenario:
 SC-4 Green waterfal
3 Scenario:
 SC-11 Back massage
1 Programma:
 P-BALANCE programma Balance

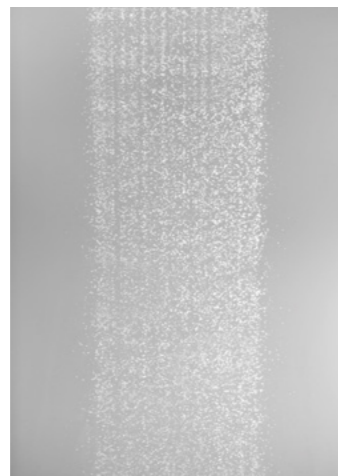

Getti

Pioggia  









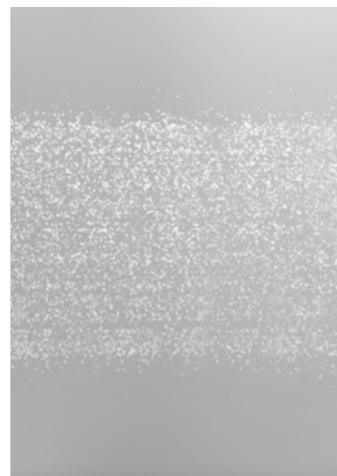



Cascata  



Getto laterale massaggiante  



Finiture

 Chrome	OA-210C	 Gold	OA-210AU	 Copper bronze brushed	OA-210CBRX
 Brushed chrome	OA-210X	 Copper bronze	OA-210CBR	 Gun metal brushed	OA-210GMX
 White	OA-210W	 Gun metal	OA-210GM		
 Matt black	OA-210BK	 Gold brushed	OA-210AUX		

CARATTERISTICHE FUTURA

Versatilità

Futura può essere offerta come **opzione personalizzabile**, consentendo agli ospiti di selezionare modalità e sequenze che meglio soddisfano le loro esigenze e preferenze individuali. Può essere installata in suite SPA o aree private, offrendo agli ospiti la possibilità di godere di **un'esperienza doccia avanzata in un ambiente più esclusivo**.

Stile e Design

Oltre alla sua funzionalità, la doccia emozionale da parete è caratterizzata **da un design elegante e minimalista**. Questo le consente di adattarsi armoniosamente a diverse SPA, contribuendo a creare un'atmosfera raffinata e di puro benessere.



Utilizzo dello spazio

Grazie alla disposizione verticale degli elementi, Futura offre una maggiore **versatilità nell'uso dello spazio**. Questo la rende adatta a varie configurazioni di ambienti SPA con soffitti molto alti, garantendo comunque un'esperienza doccia completa.



ESEMPIO DI INSTALLAZIONE

Legenda

-  Alimentazione acqua 1/2"
-  Aroma
-  Cavi elettrici in tubo corrugato con diametro 25 mm. Lunghezza cavi: 5 m.

Informazioni tecniche

Flusso d'acqua	min 25 l/m
Alimentazione acqua	1/2" inch
Pressione d'esercizio	1,5/5 bar
Pressione consigliata	3 bar

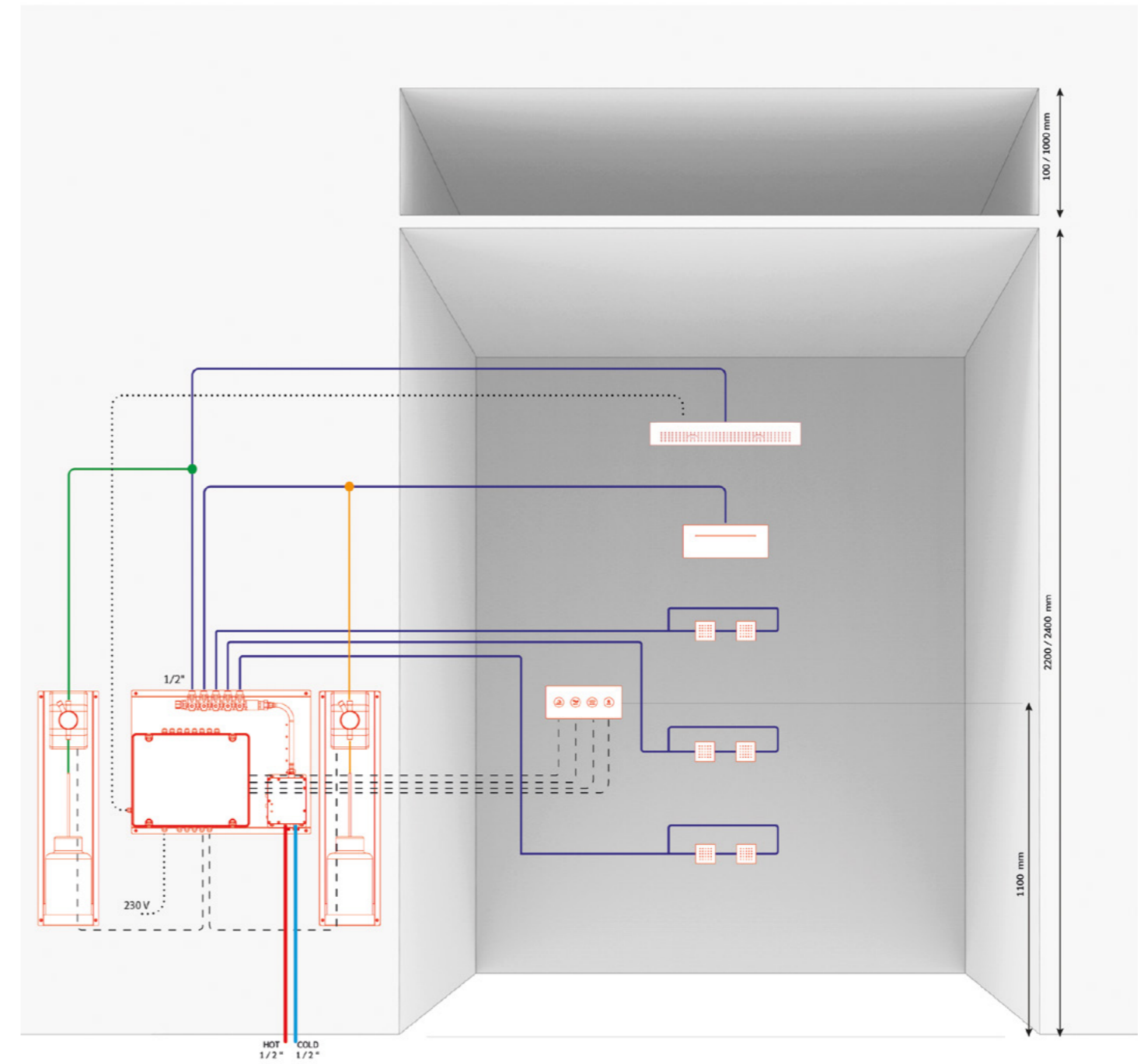

VELUM

I cieli d'acqua e le tende d'acqua sopra la piscina possono essere progettate per creare un effetto multisensoriale all'interno dell'acqua, consentendo la realizzazione di spettacoli personalizzati. Queste cortine possono essere dotate di luci, sistemi di nebulizzazione e altri elementi che permettono di creare giochi di luce, suoni e sensazioni tattili. L'effetto combinato di queste caratteristiche trasforma l'esperienza dell'acqua in un momento coinvolgente e immersivo, adatto sia al relax che all'intrattenimento. Inoltre, le luci integrate possono essere utilizzate per ricreare sensazioni naturali, come la luce del sole, i riflessi sull'acqua o la simulazione di un temporale, rendendo la doccia sopra la piscina ancora più coinvolgente e realistica.

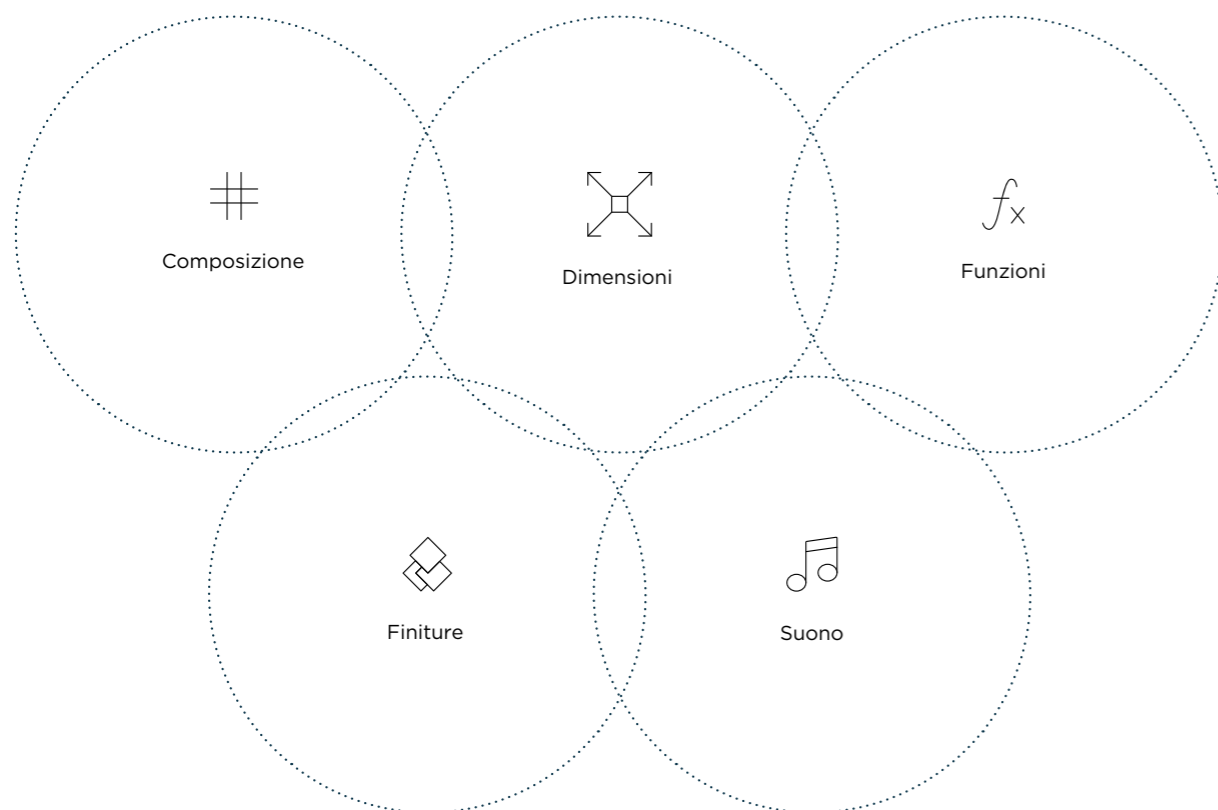
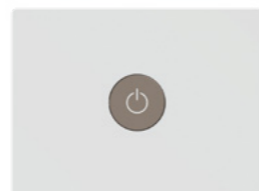

Grazie alla tecnologia avanzata, i cieli d'acqua e le tende acqua possono essere personalizzati in forma, dimensione e funzionalità, rendendoli perfetti per soddisfare le esigenze specifiche di ogni cliente. Gli elevati standard qualitativi garantiscono durabilità e prestazioni eccellenti, mentre i sistemi modulari di distribuzione dell'acqua offrono una grande flessibilità progettuale, permettendo la creazione di un velum unico e su misura per ogni piscina o ambiente SPA.

Questo livello di personalizzazione consente di adattare l'ambiente in modo ottimale alle preferenze individuali. La possibilità di scegliere tra diverse finiture e design rende questi sistemi facilmente integrabili in qualsiasi contesto architettonico.

Le tende d'acqua rappresentano una perfetta sintesi di innovazione tecnologica e design raffinato, offrendo una soluzione versatile e sofisticata per piscine e spa, capace di trasformare qualsiasi spazio in un'esperienza sensoriale unica e memorabile.

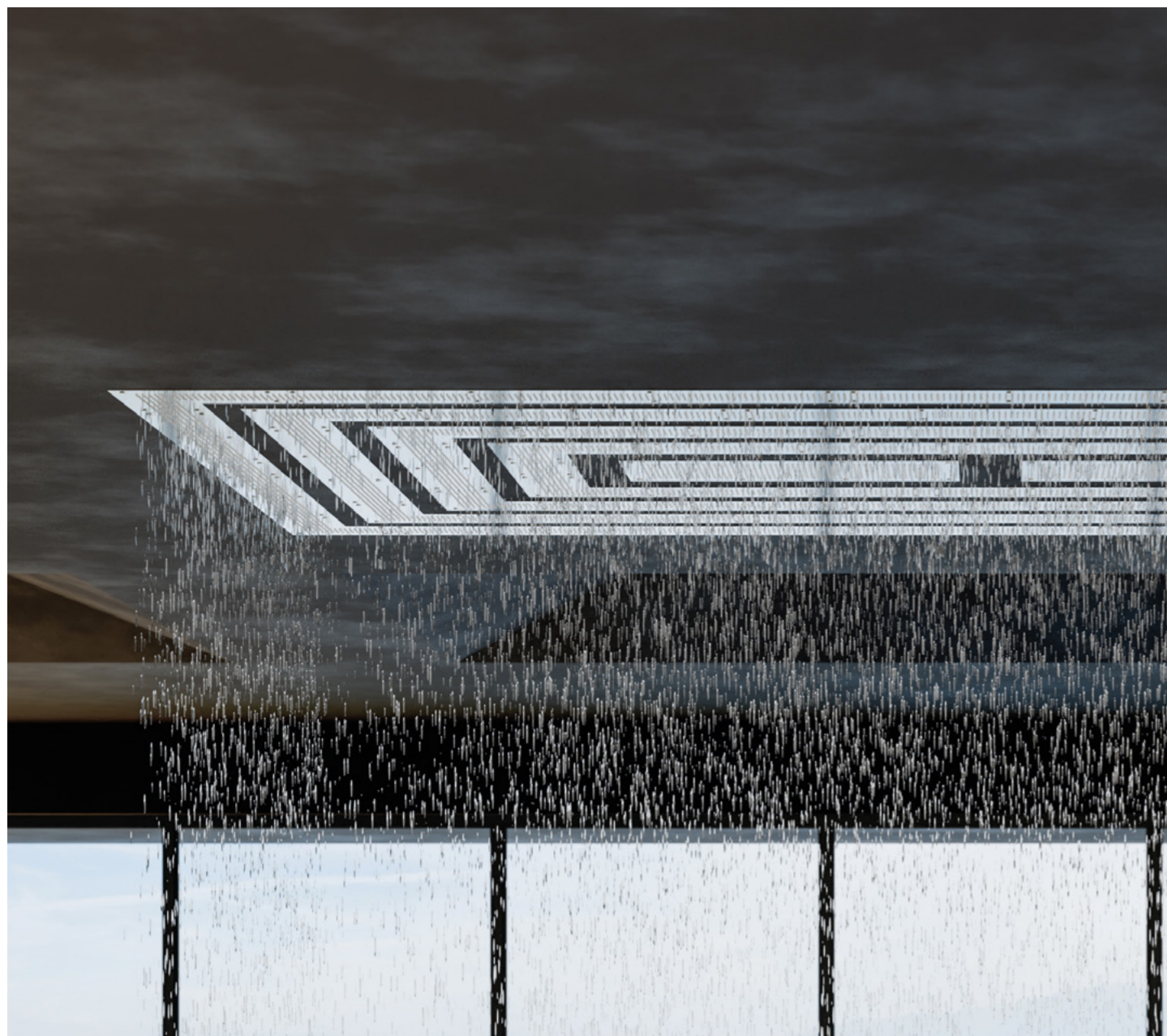

Tenda d'acqua circolare sopra la piscina

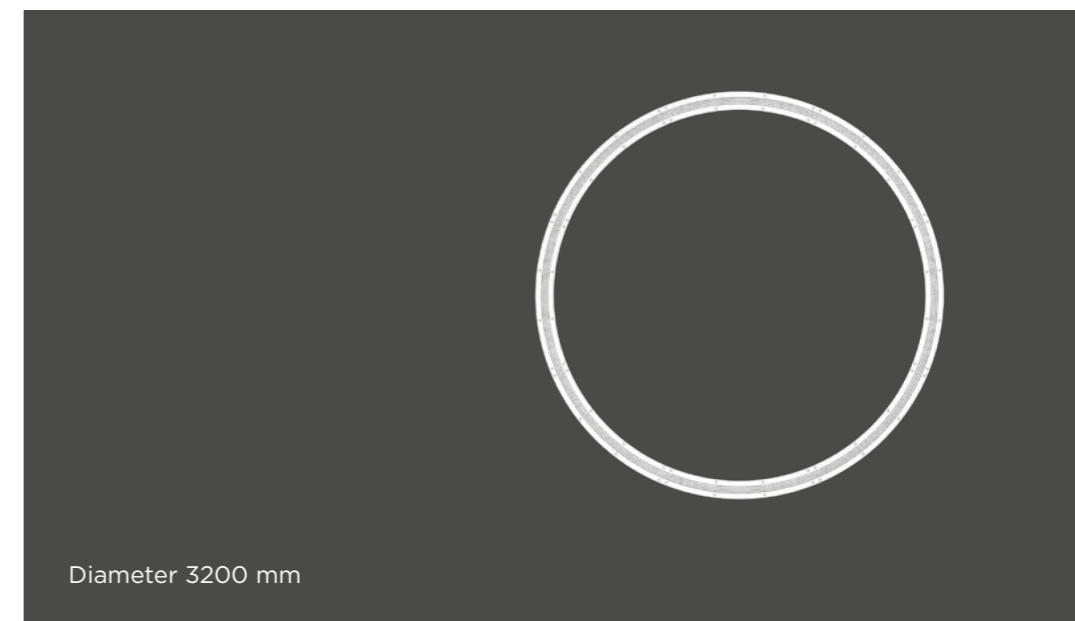

Tenda d'acqua con doccia emozionale integrata sopra la piscina

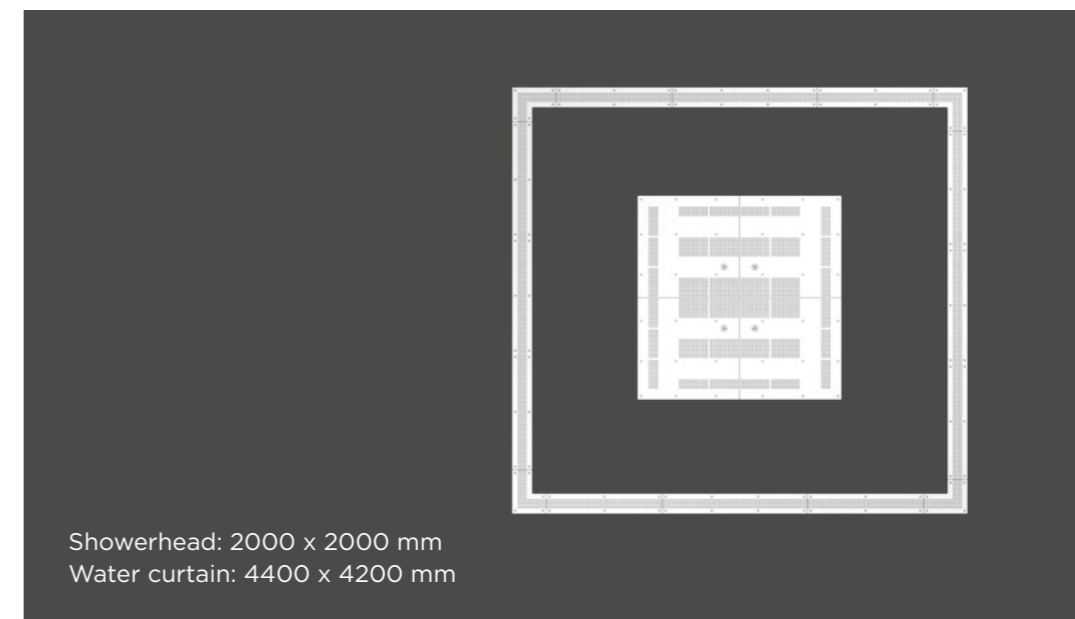

Cielo d'acqua sopra la piscina

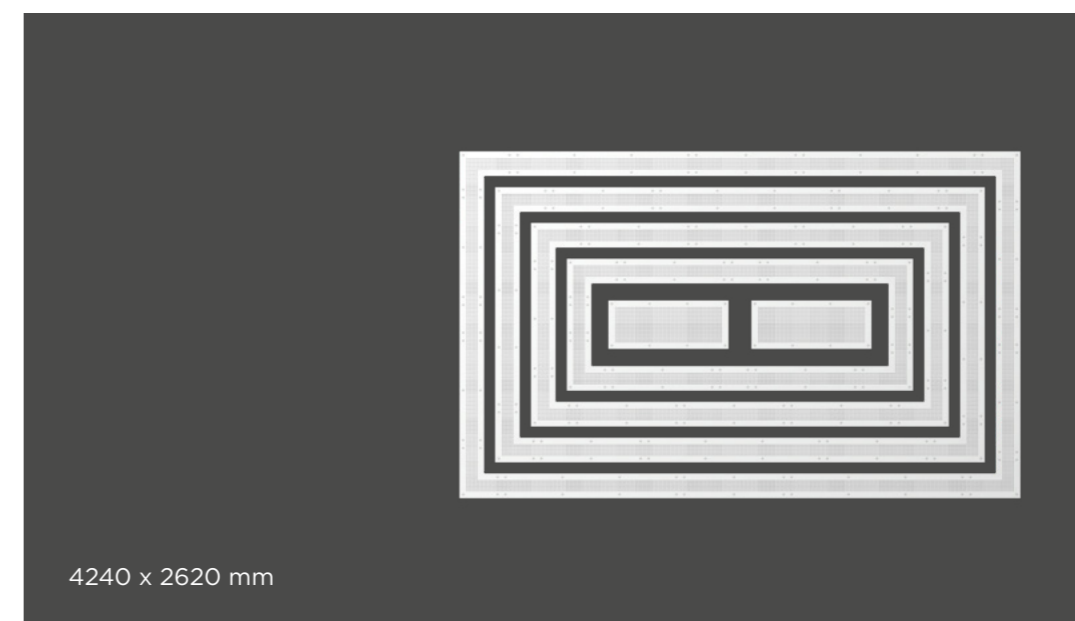

Innovazione e intrattenimento

Il programma rappresenta un'aggiunta *innovativa* alle opzioni tradizionali di intrattenimento e relax, offrendo agli utenti *un'esperienza unica e memorabile*.

Riprodurre ambienti naturali

La simulazione di *eventi naturali* tipici delle stagioni, come la pioggia estiva o i colori autunnali, permette agli utenti di vivere un'esperienza che ricrea fedelmente l'ambiente naturale, anche in uno spazio chiuso.

Esperienza coinvolgente

Offre agli utenti un'esperienza multisensoriale coinvolgente che simula il ciclo naturale delle stagioni, permettendo loro di immergersi completamente in *un'atmosfera realistica ed evocativa*.

Integrazione video

Le proiezioni video possono essere utilizzate per aggiungere un *elemento visivo dinamico e coinvolgente all'esperienza*, permettendo scenari delle diverse stagioni ancora più vividi e realistici.





AREA CALDO

La "zona calda" in una SPA si riferisce a un'area progettata per offrire un'esperienza termica con temperature elevate. Quest'area è generalmente caratterizzata da strutture e servizi che generano

calore per favorire il rilassamento e stimolare vari benefici per la salute.

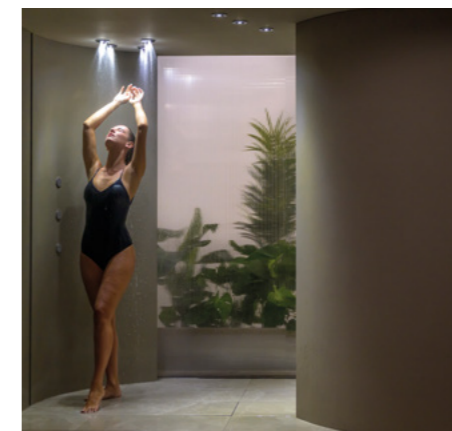

REACTIO
› **Reaction shower**

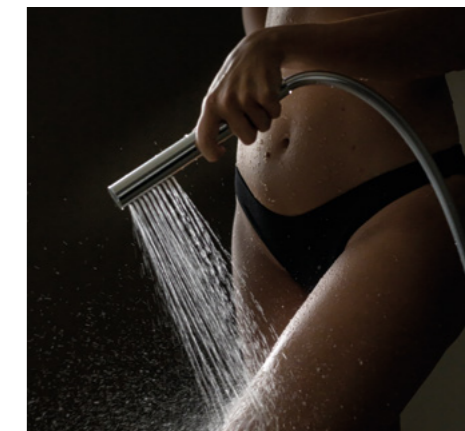

REGENERA
› **Kneipp hose**



MODERA
› **Humidistat for hammam**

REACTIO

La doccia di reazione è utile in una SPA o in un percorso termale, perchè offre agli ospiti un metodo graduale e confortevole per abbassare la temperatura corporea dopo le sessioni termali calde, favorendo il rilassamento e il benessere generale. La sua funzione principale è fornire un getto delicato e rinfrescante, che lenisce il corpo dopo l'esposizione a temperature elevate.

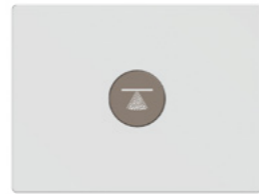

DIAGRAMMI



SCENARIO

— Brisk frog 



BRISK FOG

Nello scenario Brisk fog, l'esperienza è progettata per rinfrescare gradualmente il corpo. Durante questo scenario, una nebbia fredda, illuminata da una luce azzurra, viene erogata avvolgendo l'ospite.



GETTO

Atomizzato

TEMPERATURA CONSIGLIATA

18°C

LUCE

Ciano

AROMA

Mint

REACTIO 35
OA-280

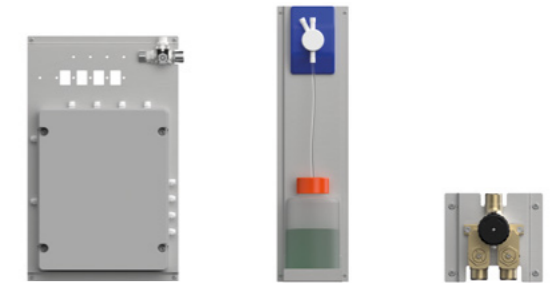
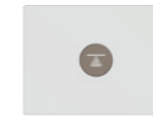
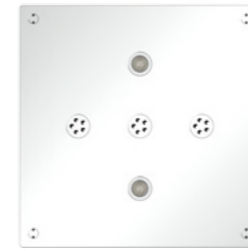

Descrizione:

Informazioni tecniche

Unità di controllo

Soffione doccia quadro ad incasso a soffitto 350 x 350 mm con 2 LED RGBW
Profondità incasso a soffitto: 150 mm
Alimentazione: 1/2"
Pressione operativa: 1,5-5 / 3 bar

Potenza: 100 W
Alimentazione: 3/4 " M
Dimensioni: 360 x 555 x 149,5 mm
 Pannello di controllo pre-cablato con supporto in acciaio inox da installare in un apposito vano tecnico.
 Interfaccia utente con display per la regolazione dei parametri e alimentazione a 12V. Termostato manuale per la gestione della temperatura.

Funzioni

Optional

Programmi

Telaio di supporto con pompe per aromi integrate e serbatoi di menta e agrumi.
Dimensioni di 1 set aroma: 850 x 200 mm, h 210 mm.

Attivazione: tastiera a 1 pulsante in acciaio inox super mirror.
Dimensioni tastiera: 120 x 90 mm, h 3 mm.

Funzioni:
1 Scenario:
 SC-6 Brisk fog

Getti

Atomizzato

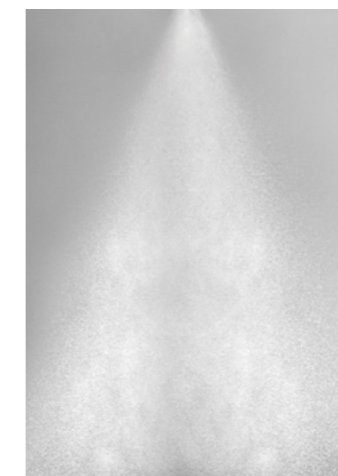
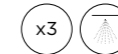

Finiture

- Chrome OA-280C
- Brushed chrome OA-280X
- White OA-280W
- Matt black OA-280BK

- Gold OA-280AU
- Copper bronze OA-280CBR
- Gun metal OA-280GM
- Gold brushed OA-280AUX

- Copper bronze brushed OA-280CBRX
- Gun metal brushed OA-280GMX

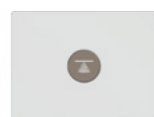
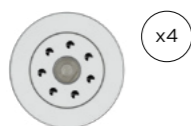

Descrizione:

Informazioni tecniche

N. 4 getti a soffitto con getto nebulizzato e LED RGBW integrato.
Profondità incasso soffitto: 150 mm
Alimentazione: 1/2 "
Pressione operativa: 1,5-5 / 3 bar

Unità di controllo

Potenza: 100 W
Alimentazione: 3/4 " M
Dimensioni: 360 x 555 x 149,5 mm
Pannello di controllo pre-cablato con supporto in acciaio inox da installare in un apposito vano tecnico.
Interfaccia utente con display per la regolazione dei parametri e alimentazione a 12V. Termostato manuale per la gestione della temperatura.

Funzioni

Optional

Telaio di supporto con pompe per aromi integrate e serbatoi di menta e agrumi.
Dimensioni di 1 set aroma: 850 x 200 mm, h 210 mm.

Programmi

Attivazione: tastiera a 1 pulsante in acciaio inox super mirror.
Dimensioni tastiera: 120 x 90 mm, h 3 mm.











Funzioni:
1 Scenario:
SC-6 Brisk fog

Getti

Atomizzato



Finiture

 Chrome	OA-290C	 Gold	OA-290AU	 Copper bronze brushed	OA-290CBRX
 Brushed chrome	OA-290X	 Copper bronze	OA-290CBR	 Gun metal brushed	OA-290GMX
 White	OA-290W	 Gun metal	OA-290GM		
 Matt black	OA-290BK	 Gold brushed	OA-290AUX		

Flessibilità

Il sistema consente una **facile regolazione della temperatura**, permettendo al personale della SPA di impostare le temperature in base all'effetto di contrasto desiderato. Queste regolazioni possono essere effettuate comodamente tramite il pannello digitale situato all'interno dell'unità di controllo.

Stile e design

Questa soluzione presenta un elegante design ad incasso con finiture in acciaio inox o metallo, aggiungendo un tocco **sofisticato e di lusso**. Questa meticolosa attenzione ai dettagli estetici arricchisce **l'atmosfera complessiva dello spazio**.

Esperienza

L'integrazione di nebbia fredda, illuminazione sincronizzata e aromaterapia crea un'esperienza immersiva e multisensoriale. Questo approccio innovativo supera il tradizionale secchio, coinvolgendo tutti i sensi per offrire **un'esperienza rinfrescante olistica** che rigenera sia il corpo che la mente.

Risparmio idrico

Utilizzando una nebbia fine invece dei tradizionali getti d'acqua, **il sistema consente un notevole risparmio idrico** senza compromettere la qualità o l'efficacia.

ESEMPIO DI INSTALLAZIONE

Legenda

- Alimentazione dell'acqua in ingresso 3/4"
- Tubi dell'acqua 1/2"
- Aroma
- - - - Cavi elettrici in tubo corrugato con diametro 25 mm. Lunghezza cavi: 5 m.

Informazioni tecniche

Alimentazione dell'acqua in ingresso	3/4"
Tubi dell'acqua 1/2"	1/2"
Pressione d'esercizio	1,5/5 bar
Pressione consigliata	3 bar

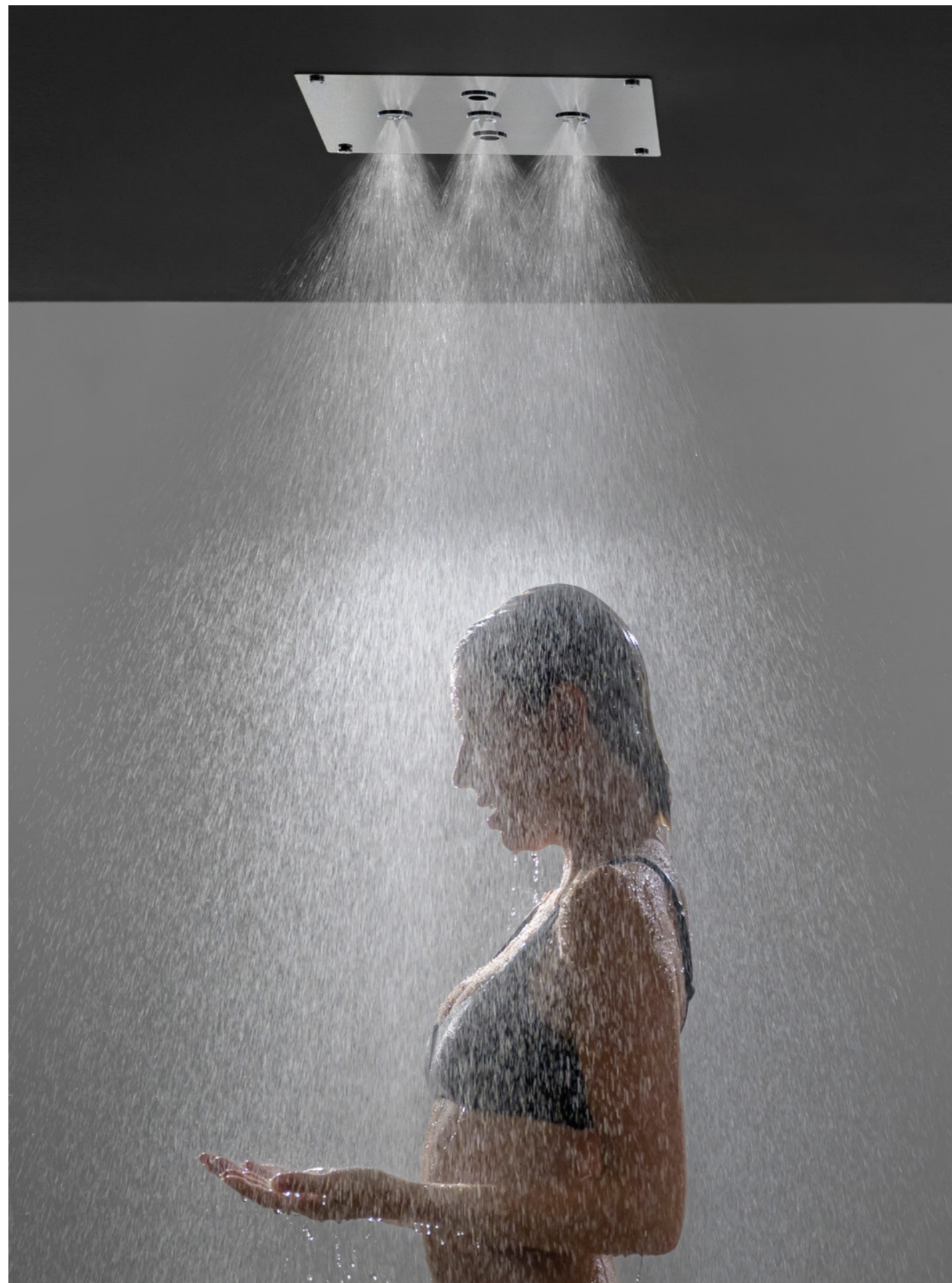
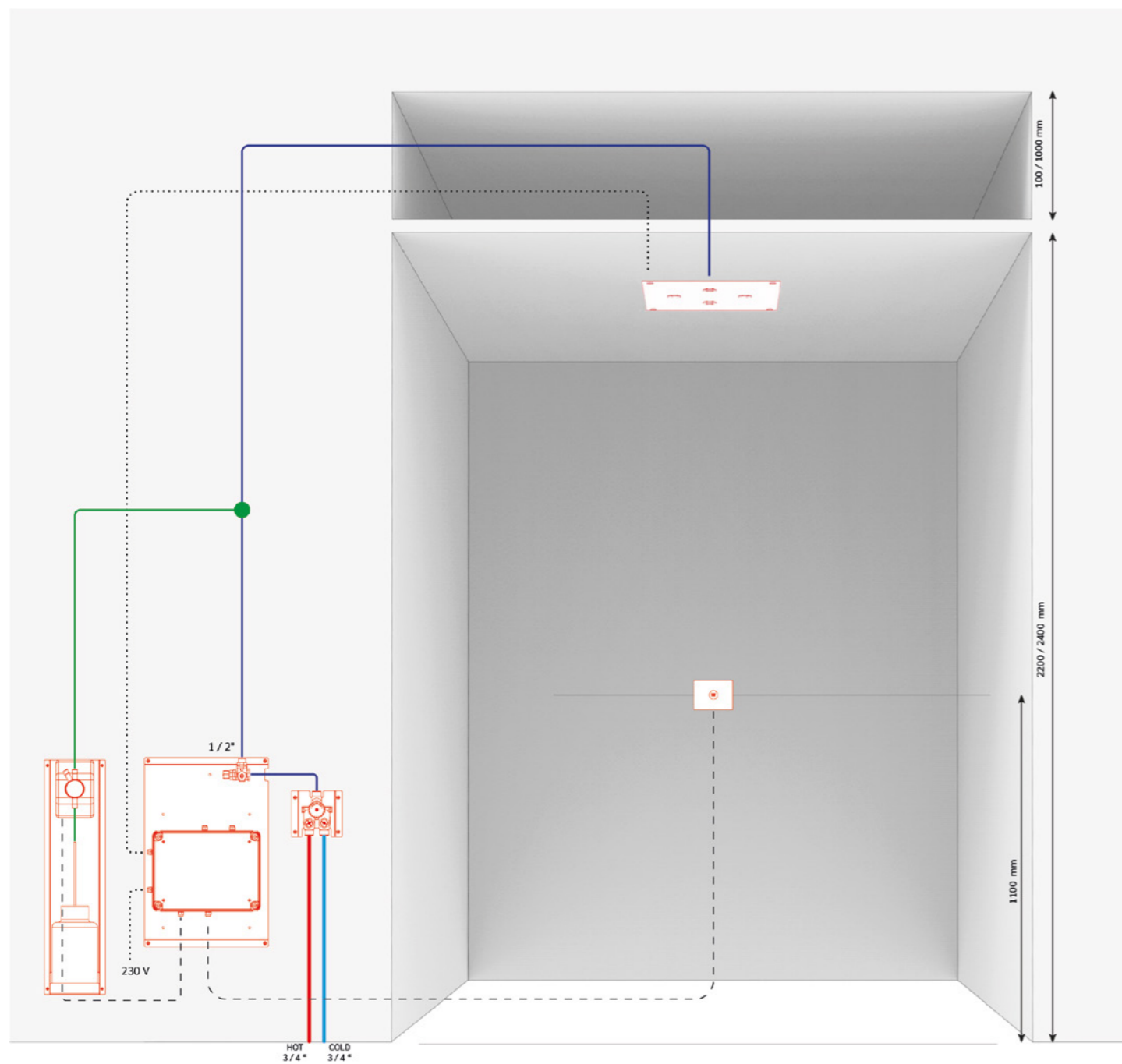

REGENERA



Il Kneipp hose è una doccia speciale che segue i principi dell'idroterapia Kneipp, progettata per somministrare getti d'acqua fredda ad alta pressione. Questa doccia è perfetta per trattamenti mirati, come l'idroterapia a getto, la stimolazione della circolazione e i cicli di raffreddamento nei bagni di vapore. Grazie alle sue proprietà terapeutiche, offre un'esperienza rigenerante e benefica per il corpo e la mente.

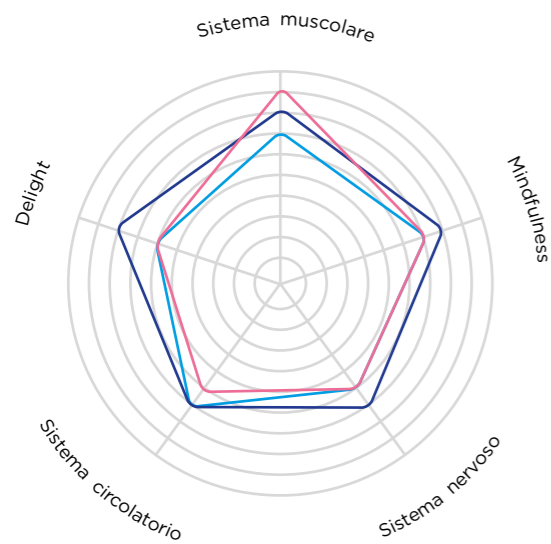

DIAGRAMMI



SCENARIO

- Kneipp hose rain 
- Kneipp hose aerated 
- Kneipp hose Tropicale 



KNEIPP HOSE RAIN

Il Kneipp hose con getto a pioggia è consigliato per trattamenti di idroterapia leggera. Il getto a pioggia delicato e rilassante può essere utilizzato durante le sessioni di bagno di vapore per stimolare la circolazione, offrire una sensazione di freschezza e favorire il rilassamento muscolare. Può anche essere utilizzato per pulire le panche durante o dopo le sessioni di bagno di vapore.

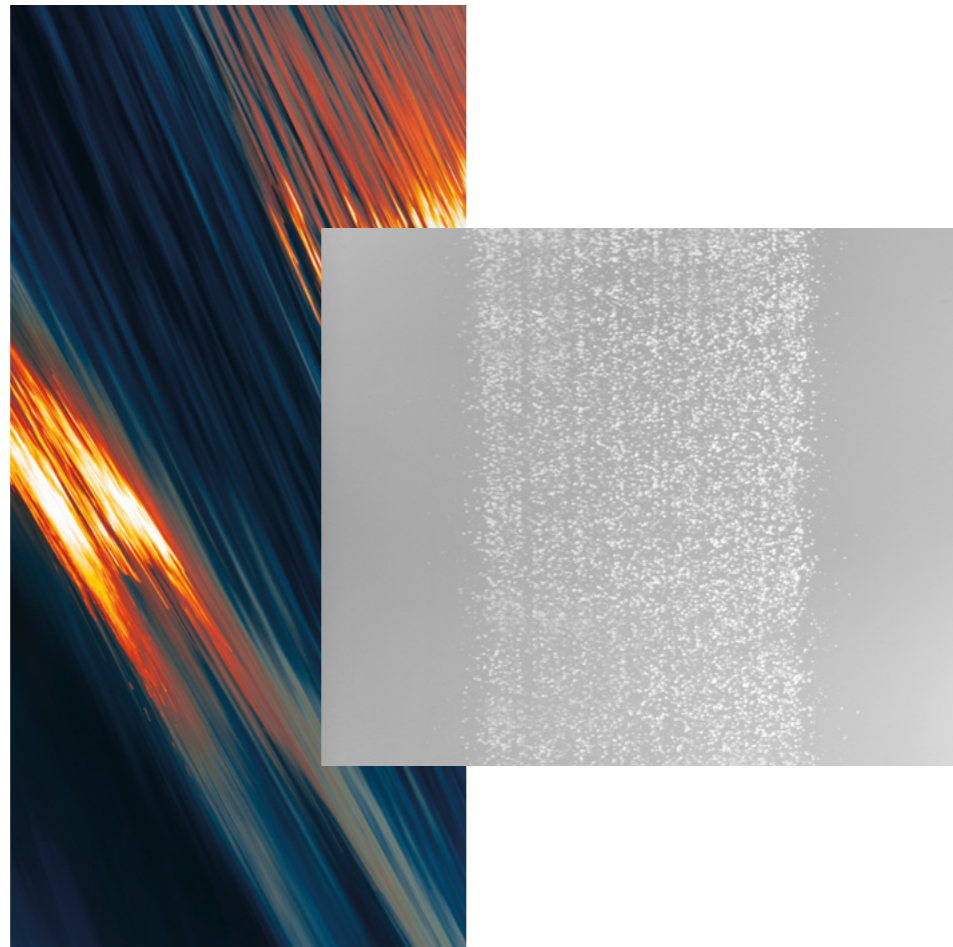

KNEIPP HOSE AERATED

Il Kneipp hose aerato rappresenta un mix ottimale di acqua e aria, ideale per massaggiare aree specifiche delle gambe e alleviare tensioni o affaticamento. La combinazione di acqua e aria offre un trattamento efficace per favorire il rilassamento muscolare e migliorare il benessere delle gambe.



KNEIPP HOSE TROPICAL

Il Kneipp hose tropical offre un getto rilassante ma stimolante, simile a un tonico rigenerante che dona vitalità. La delicatezza del getto contribuisce a un'esperienza di benessere che può essere rinfrescante e rivitalizzante.

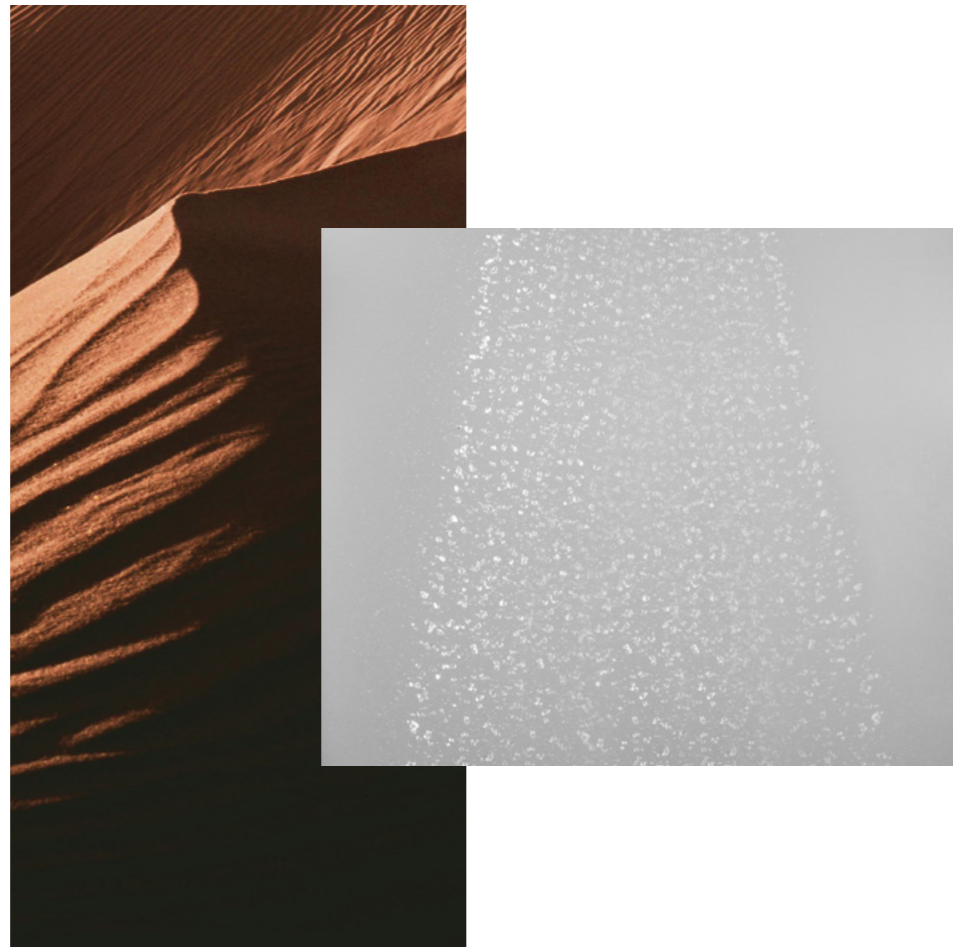

REGENERA RAIN



Descrizione:

Informazioni tecniche

Doccetta

Kit doccetta manuale, completo di flessibile e rubinetto integrato.

Alimentazione: 1/2 pollice
Pressione operativa: 1,5-5 / 3 bar

Dimensioni:
Rubinetto: 64 x 50 mm
Flessibile: 1500 mm
Doccetta: 180 x Ø26 mm

Funzioni

Programmi

Funzioni:
1 Scenario:
SC-1 Kneipp hose-rain

Getti

Pioggia

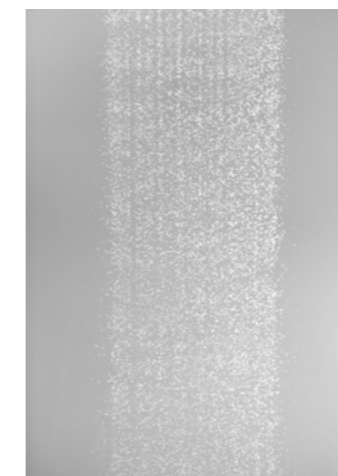
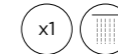

Finiture

Chrome	PTRC	Gold	PTRAU	Copper bronze brushed	PTRCBRX
Brushed chrome	PTRX	Copper bronze	PTRCBR	Gun metal brushed	PTRGMX
White	PTRW	Gun metal	PTRGM		
Matt black	PTRBK	Gold brushed	PTRAUX		

REGENERA AERATED



Descrizione:

Informazioni tecniche

Kit doccia manuale, completo di flessibile e rubinetto integrato.

Alimentazione: 1/2 pollice
Pressione operativa: 1,5-5 / 3 bar

Doccetta

Dimensioni:
Rubinetto: 64 x 50 mm
Flessibile: 1500 mm
Doccetta: 180 x Ø26 mm

Funzioni

Programmi

Funzioni:
1 Scenario:
SC-2 Kneipp hose-aerated

Getti

Aerato

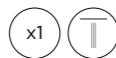

Finiture

Chrome	PTR5C	Gold	PTR5AU	Copper bronze brushed	PTR5CBRX
Brushed chrome	PTR5X	Copper bronze	PTR5CBR	Gun metal brushed	PTR5GMX
White	PTR5W	Gun metal	PTR5GM	Gold brushed	PTR5AUX
Matt black	PTR5BK				

REGENERA TROPICAL



Descrizione:

Informazioni tecniche

Kit doccia manuale, completo di flessibile e rubinetto integrato.

Alimentazione: 1/2 pollice
Pressione operativa: 1,5-5 / 3 bar

Doccetta

Dimensioni:
Rubinetto: 64 x 50 mm
Flessibile: 1500 mm
Doccetta: 180 x Ø26 mm

Funzioni

Programmi

Funzioni:
1 Scenario:
SC-3 Kneipp hose-Tropicale

Getti

Tropicale

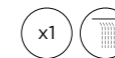

Finiture

Chrome	PTR3C	Gold	PTR3AU	Copper bronze brushed	PTR3CBRX
Brushed chrome	PTR3X	Copper bronze	PTR3CBR	Gun metal brushed	PTR3GMX
White	PTR3W	Gun metal	PTR3GM	Gold brushed	PTR3AUX
Matt black	PTR3BK				

 Alimentazione d'acqua 1/2"

Flusso d'acqua min 12 l/m

Alimentazione d'acqua 1/2" inch

Pressione d'esercizio 1,5/5 bar

Pressione consigliata 3 bar

Sensazione di freschezza

L'effetto del getto a pioggia o del getto delicato contribuisce a una **piacevole sensazione di freschezza sulla pelle**.

Versatilità

Possono essere utilizzati in diverse applicazioni, **come i bagni di vapore**, per massaggiare aree specifiche del corpo e per migliorare l'esperienza termale.

Stimolazione energizzante

Il tubo Kneipp con getto a pioggia delicato, grazie alla sua stimolante erogazione, può offrire **una sensazione di vitalità ed energia**.

Pulizia delle superfici

I tubi Kneipp possono essere utilizzati per sciacquare e pulire le superfici all'interno del hammam. **Il delicato getto d'acqua consente di rimuovere residui o impurità** senza danneggiare le superfici sensibili.

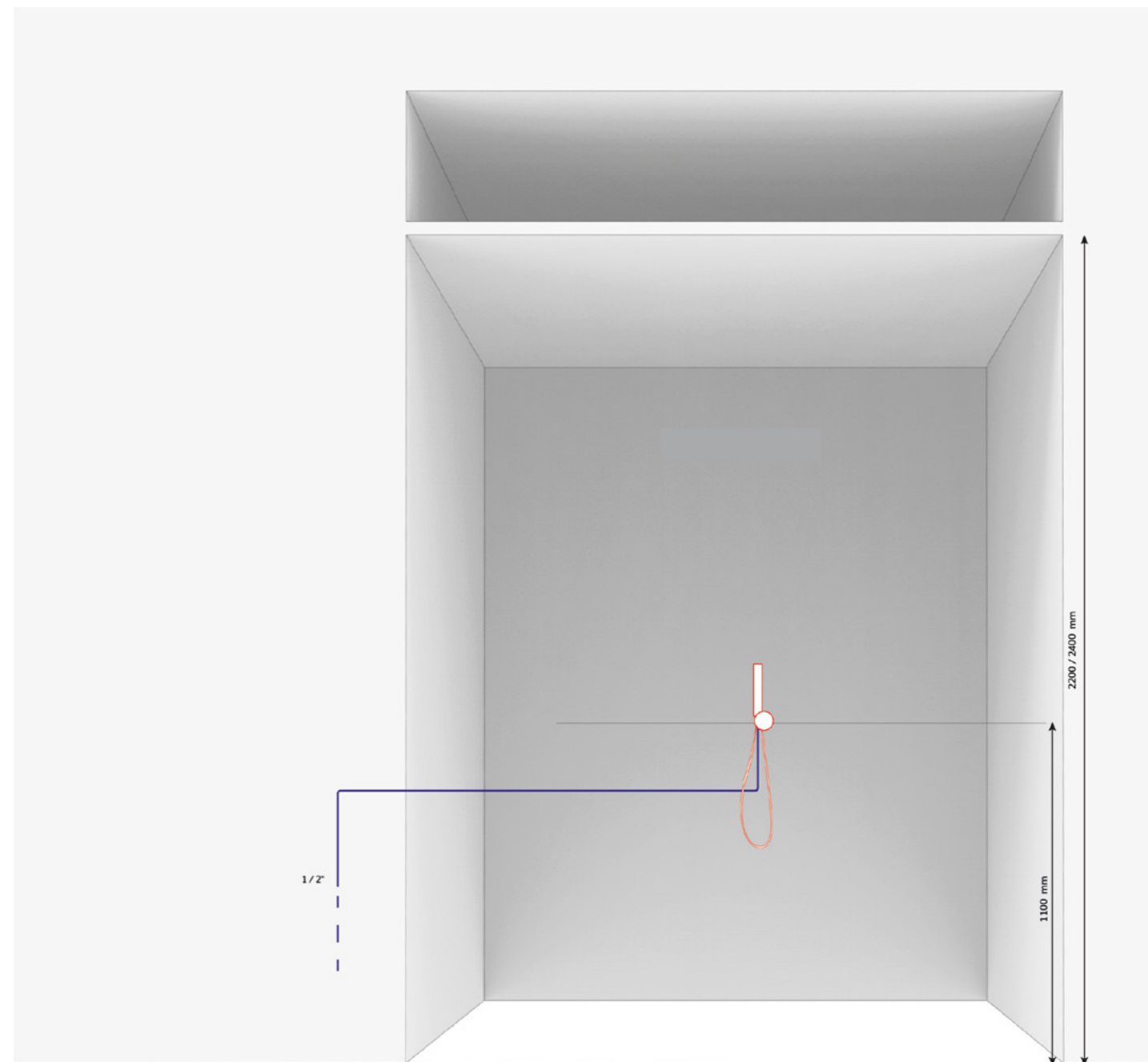

MODERA

Modera introduce un sistema innovativo per la regolazione dell'umidità e del vapore all'interno del hammam, che distribuisce acqua nebulizzata attraverso ugelli posizionati strategicamente sopra il tavolo in marmo o le panche. Questi getti possono funzionare sia in modalità automatica che manuale.

In modalità automatica, una sonda progettata appositamente misura il livello di umidità e temperatura. Se l'umidità scende al di sotto della soglia preimpostata, il sistema attiva gli ugelli per ripristinare i livelli desiderati. In modalità manuale, attivabile tramite un interruttore, gli ugelli possono essere controllati manualmente e utilizzati per il risciacquo dopo uno scrub, un savonage o altri trattamenti.

Inoltre, gli ugelli sono collegati a un sistema di aromaterapia che infonde l'acqua con essenze aromatiche, arricchendo ulteriormente l'esperienza complessiva.

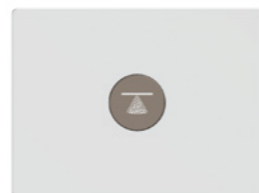



MODERA 9
OA-570

Descrizione:

Informazioni tecniche

Unità di controllo

N. 9 getti tondi ad incasso a soffitto, diam. 50 mm.
Alimentazione: 1/2 pollice
Pressione operativa: 1,5-5 / 3 bar

Alimentazione elettrica: 230 V
Consumo: 100 W
Alimentazione idrica: attacco maschio 3/4 pollice
Dimensioni: 360 x 555 x 149,5 mm
Pannello di controllo pre-cablato con supporto in acciaio inox da installare in un apposito vano tecnico. Interfaccia utente con display per la regolazione dei parametri e alimentazione a 12V. Incluso sensore di temperatura.

Funzioni

Optional

Programmi

Telaio di supporto con pompe per aromi integrate e serbatoi di menta e agrumi.
Dimensioni di 1 set aroma:
850 x 200 mm, h 210 mm











Attivazione: tastiera a 1 pulsante in acciaio inox super mirror.
Dimensioni tastiera: 120 x 90 mm, h 3 mm.

Getti

Nebulizzato



Finiture

 Chrome	OA-570C	 Gold	OA-570AU	 Copper bronze brushed	OA-570CBRX
 Brushed chrome	OA-570X	 Copper bronze	OA-570CBR	 Gun metal brushed	OA-570GMX
 White	OA-570W	 Gun metal	OA-570GM		
 Matt black	OA-570BK	 Gold brushed	OA-570AUX		

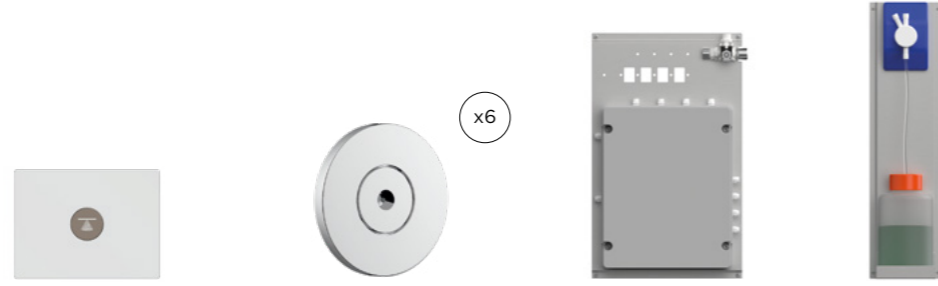

Descrizione:

Informazioni tecniche

N. 6 getti tondi ad incasso a soffitto, diam. 50 mm.
Alimentazione: 1/2 pollice
Pressione operativa: 1,5-5 / 3 bar

Unità di controllo

Alimentazione elettrica: 230 V
Consumo: 100 W
Alimentazione idrica: attacco maschio 3/4 pollice
Dimensioni: 360 x 555 x 149,5 mm
Pannello di controllo pre-cablato con supporto in acciaio inox da installare in un apposito vano tecnico. Interfaccia utente con display per la regolazione dei parametri e alimentazione a 12V.

Funzioni

Optional

Telaio di supporto con pompe per aromi integrate e serbatoi di menta e agrumi.
Dimensioni di 1 set aroma:
850 x 200 mm, h 210 mm

Programmi

Attivazione: tastiera a 1 pulsante in acciaio inox super mirror.
Dimensioni tastiera: 120 x 90 mm, h 3 mm.

Getti

Nebulizzato



Finiture

Chrome	OA-580C	Gold	OA-580AU	Copper bronze brushed	OA-580CBRX
Brushed chrome	OA-580X	Copper bronze	OA-580CBR	Gun metal brushed	OA-580GMX
White	OA-580W	Gun metal	OA-580GM		
Matt black	OA-580BK	Gold brushed	OA-580AUX		

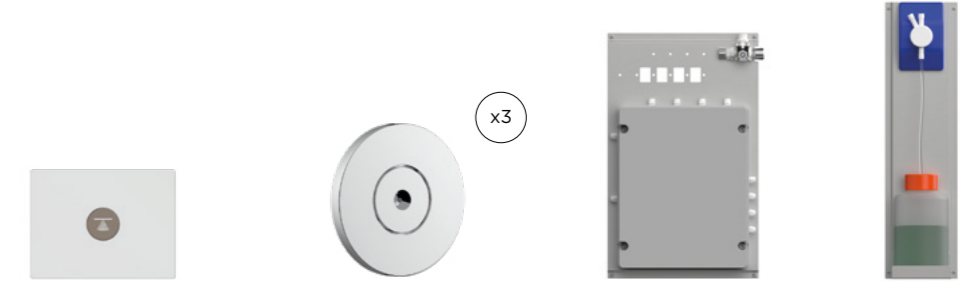

Descrizione:

Informazioni tecniche

N. 3 getti tondi ad incasso a soffitto, diam. 50 mm.
Alimentazione: 1/2 pollice
Pressione operativa: 1,5-5 / 3 bar

Unità di controllo

Alimentazione elettrica: 230 V
Consumo: 100 W
Alimentazione idrica: attacco maschio 3/4 pollice
Dimensioni: 360 x 555 x 149,5 mm
Pannello di controllo pre-cablato con supporto in acciaio inox da installare in un apposito vano tecnico. Interfaccia utente con display per la regolazione dei parametri e alimentazione a 12V.

Funzioni

Optional

Telaio di supporto con pompe per aromi integrate e serbatoi di menta e agrumi.
Dimensioni di 1 set aroma:
850 x 200 mm, h 210 mm

Programmi

Attivazione: tastiera a 1 pulsante in acciaio inox super mirror.
Dimensioni tastiera: 120 x 90 mm, h 3 mm.

Getti

Nebulizzato

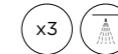

Finiture

Chrome	OA-590C	Gold	OA-590AU	Copper bronze brushed	OA-590CBRX
Brushed chrome	OA-590X	Copper bronze	OA-590CBR	Gun metal brushed	OA-590GMX
White	OA-590W	Gun metal	OA-590GM		
Matt black	OA-590BK	Gold brushed	OA-590AUX		

Regolazione umidità integrata

Modera comprende una sonda sofisticata perfettamente integrata nel sistema di ventilazione dell'aria del hammam. Questa sonda monitora e regola **continuamente i livelli di umidità**, garantendo che rimangano nell'intervallo ottimale per offrire **un'esperienza eccellente**.

Distribuzione precisa dell'acqua

Ugelli posizionati strategicamente sopra il tavolo di trattamento erogano **acqua esattamente dove necessario**, migliorando vari trattamenti come il savonage e i massaggi.

Opzioni di controllo versatili

L'unità di controllo elettronica Modera rende **la gestione del sistema hammam estremamente semplice**. Il sistema può essere attivato manualmente per un controllo personalizzato, consentendo agli utenti di godere dei benefici di un'esperienza di doccia Vichy sopra il tavolo di trattamento. Attivando l'interruttore sull'unità di controllo, il sistema passa senza sforzo alla **modalità automatica**, permettendo di regolare e ottimizzare in modo efficiente i livelli di umidità all'interno del hammam.

- Alimentazione d'acqua 1/2"
- Aroma
- - - - - Cavi elettrici in tubo corrugato con diametro 25 mm.
Lunghezza cavi: 5 m.

Flusso d'acqua	min 12 l/m
Alimentazione d'acqua	1/2" inch
Pressione d'esercizio	1,5/5 bar
Pressione consigliata	3 bar

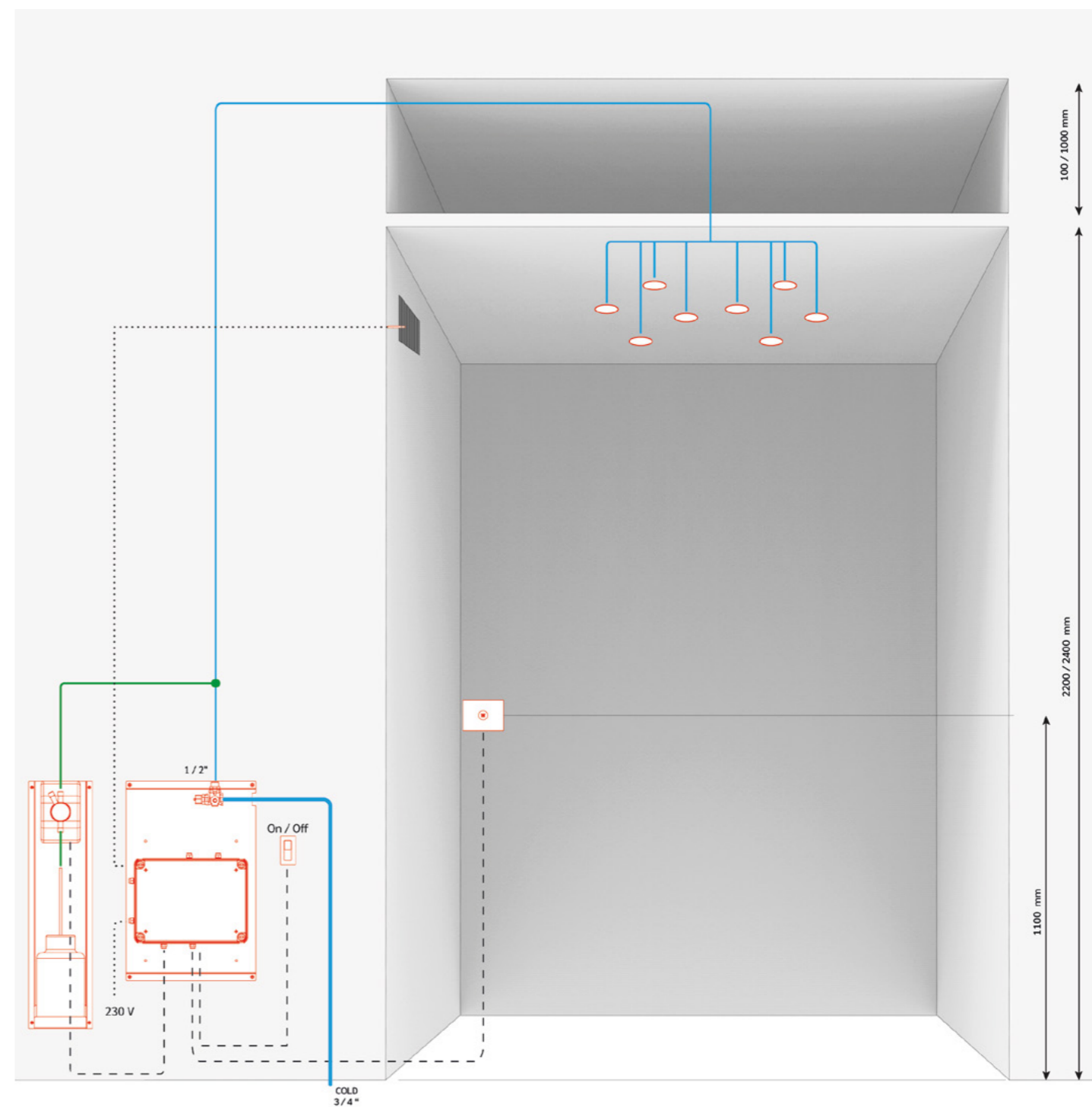

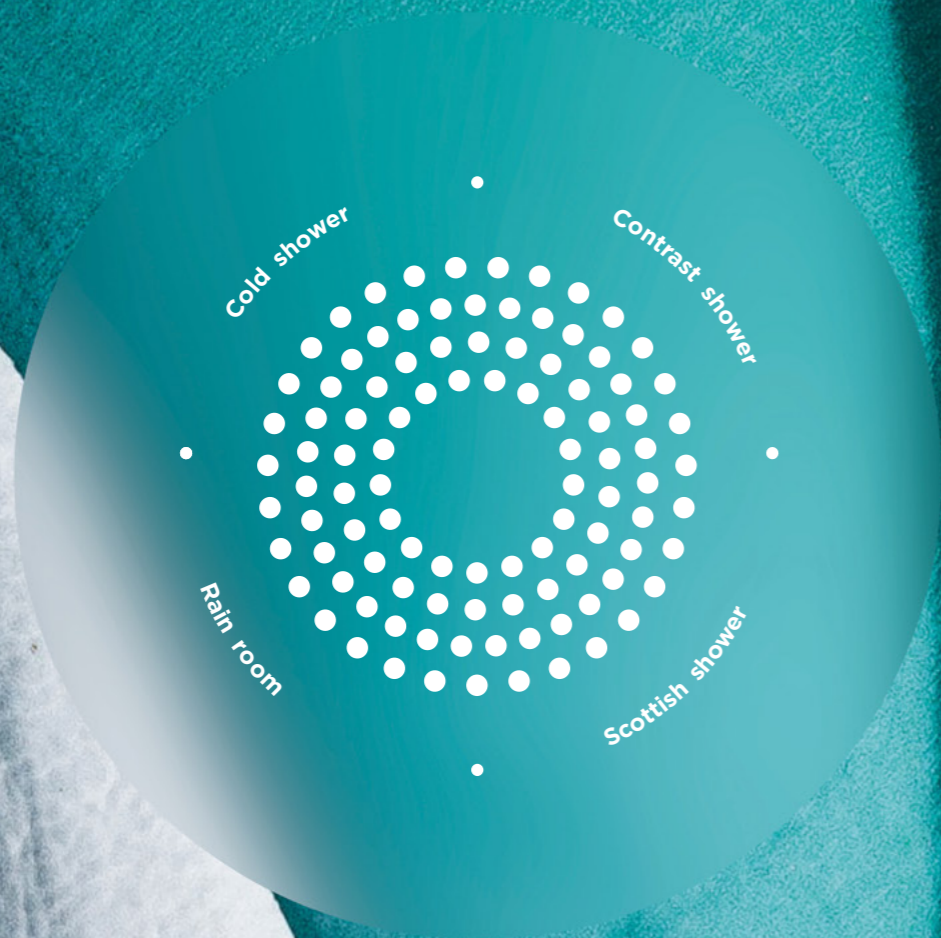

AREA FREDDO

La "zona fredda" all'interno di una SPA rappresenta un'area specificamente progettata per offrire agli ospiti esperienze termali più fresche e rinfrescanti rispetto ad altre parti della struttura. Questo spazio è concepito per

controbilanciare le aree più calde, come le saune o i bagni di vapore, creando un equilibrio termale nell'esperienza complessiva della SPA. La presenza di una "zona fredda" può apportare significativi benefici fisici, mentali e di biohacking.



POLARIS
> **Cold shower**



CONTRA
> **Contrast shower**



PLUVIA
> **Rain room**

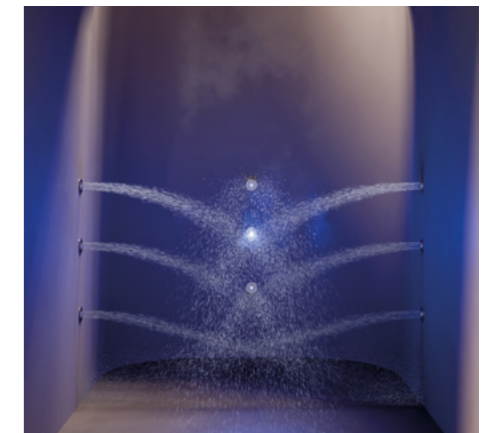

GLASIS
> **Scottish shower**

POLARIS

La doccia fredda offre una varietà di sensazioni grazie all'alternanza di due diversi getti di acqua fredda. Questa caratteristica distintiva fornisce due modalità distinte per soddisfare le preferenze individuali degli utenti: coloro che preferiscono l'effetto shock termico per una freschezza immediata e coloro che optano per un effetto delicato attraverso una nebbia fredda.

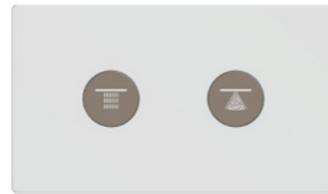

DIAGRAMMI

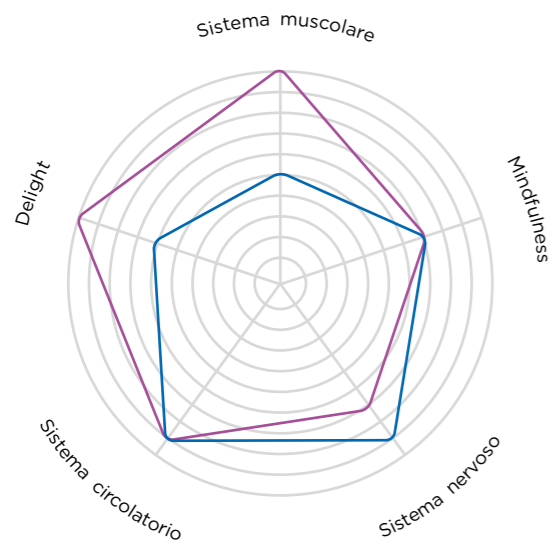

SCENARIO

- Night rain
- Night mist



NIGHT RAIN

Per chi cerca un impatto più energico e un'esperienza termica intensa, la doccia fredda genera un getto d'acqua gelida con effetto shock termico, stimolando la pelle e offrendo un'immediata sensazione di freschezza. La luce azzurra, ispirata al ghiaccio, crea un'atmosfera visiva stimolante e rigenerante. L'armonia tra questi elementi multisensoriali è studiata per

garantire un'esperienza completa e coinvolgente all'interno della doccia fredda.



GETTO
Pioggia
 TEMPERATURA CONSIGLIATA
18°C
 LUCE
Ciano



NIGHT MIST

I nebulizzatori freddi arricchiscono l'esperienza termale, offrendo numerosi benefici per la pelle, la circolazione e il benessere mentale. Questo elemento rinfresca la pelle, particolarmente apprezzato dopo i trattamenti caldi, e stimola la circolazione sanguigna, migliorando l'ossigenazione dei tessuti e favorendo il recupero muscolare. L'aromaterapia alla menta arricchisce

ulteriormente l'esperienza, offrendo una sensazione di freschezza. La combinazione di nebbia fredda e aroma di menta crea un ambiente rivitalizzante e multisensoriale, migliorando il benessere complessivo e lasciando gli ospiti con una sensazione di ringiovanimento e vitalità.

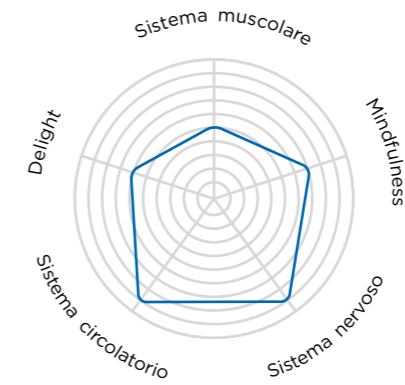

GETTO
Nebulizzato
 TEMPERATURA CONSIGLIATA
18°C
 LUCE
Blu
 AROMA
Menta

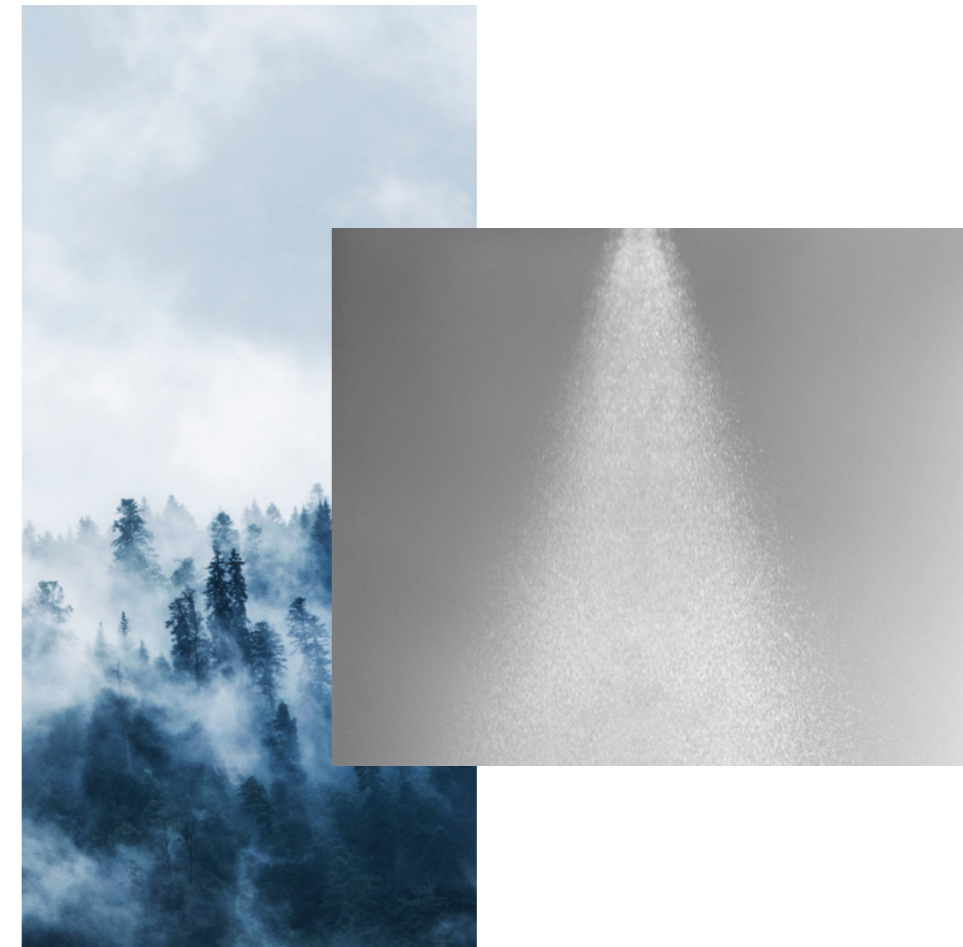

POLARIS 35
OA-250

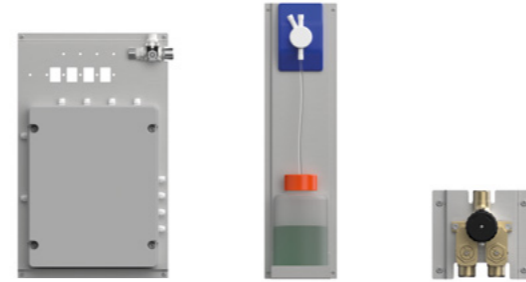
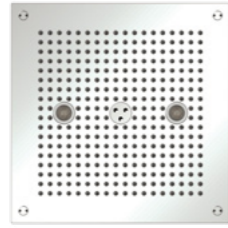

Descrizione

Informazioni tecniche

Soffione doccia quadro ad incasso a soffitto 350 x 350 mm con 2 LED RGBW.
Profondità incasso a soffitto: 150 mm
Alimentazione: 1/2 "
Pressione operativa: 1,5-5 / 3 bar

Unità di controllo

Alimentazione elettrica: 230 V
Consumo: 100 W
Alimentazione: attacco 3/4"
Dimensioni: 360 x 555 x 149,5 mm
 Pannello di controllo pre-cablato con supporto in acciaio inox da installare in un vano tecnico. Interfaccia utente con display per la regolazione dei parametri. Termostato manuale per la gestione della temperatura e alimentazione a 12V.

Funzioni

Optional

Telaio di supporto con pompe per aromi integrate e serbatoio alla menta.
 Dimensioni di 1 set aroma: 850 x 200 mm, h 210 mm.

Programmi

Attivazione: tastiera a 2 pulsanti in acciaio inox super mirror.
Dimensioni tastiera: 155 x 90 mm, h 3 mm
Funzioni:
1 Scenario:
 SC-1 Night rain
2 Scenario:
 SC-2 Night mist

Getti

Pioggia

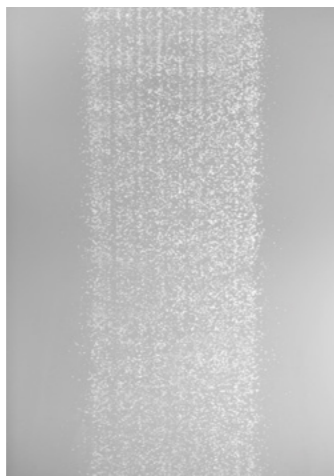

Nebulizzato

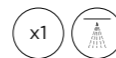

Finiture

	Chrome	OA-250C		Gold	OA-250AU		Copper bronze brushed	OA-250CBRX
	Brushed chrome	OA-250X		Copper bronze	OA-250CBR		Gun metal brushed	OA-250GMX
	White	OA-250W		Gun metal	OA-250GM			
	Matt black	OA-250BK		Gold brushed	OA-250AUX			

POLARIS T35
OA-260

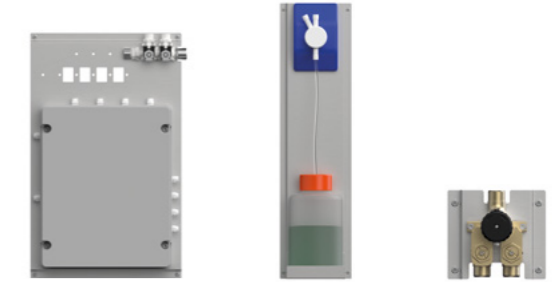

Descrizione

Informazioni tecniche

Soffione doccia tondo ad incasso a soffitto diam. 350 mm con 2 LED RGBW.
Profondità incasso a soffitto: 150 mm
Alimentazione: 1/2 "
Pressione operativa: 1,5-5 / 3 bar

Unità di controllo

Alimentazione elettrica: 230 V
Consumo: 100 W
Alimentazione: attacco 3/4"
Dimensioni: 360 x 555 x 149,5 mm
 Pannello di controllo pre-cablato con supporto in acciaio inox da installare in un vano tecnico. Interfaccia utente con display per la regolazione dei parametri. Termostato manuale per impostare la temperatura, trasformatore 12 V.

Funzioni

Optional

Telaio di supporto con pompe per aromi integrate e serbatoio alla menta.
 Dimensioni di 1 set aroma: 850 x 200 mm, h 210 mm.

Programmi

Attivazione: tastiera a 2 pulsanti in acciaio inox super mirror.
Dimensioni tastiera: 155 x 90 mm, h 3 mm
Funzioni:
1 Scenario:
 SC-1 Night rain
2 Scenario:
 SC-2 Night mist

Getti

Pioggia

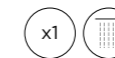

Nebulizzato

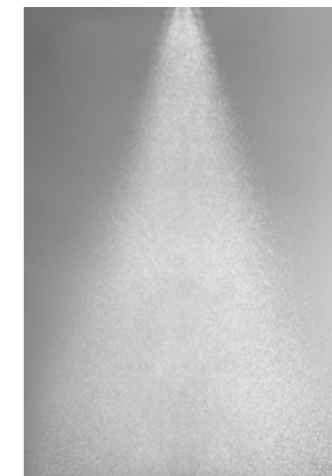
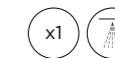

Finiture

	Chrome	OA-260C		Gold	OA-260AU		Copper bronze brushed	OA-260CBRX
	Brushed chrome	OA-260X		Copper bronze	OA-260CBR		Gun metal brushed	OA-260GMX
	White	OA-260W		Gun metal	OA-260GM			
	Matt black	OA-260BK		Gold brushed	OA-260AUX			

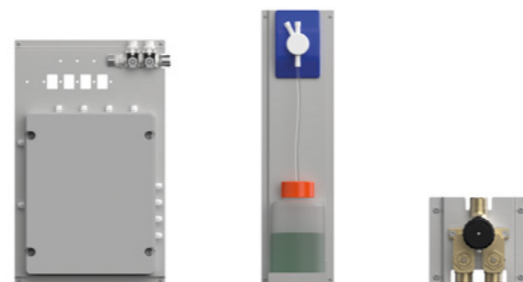
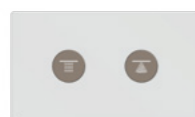

Descrizione

Informazioni tecniche

N. 3 getti a soffitto con getto nebulizzato e LED RGBW integrato.
N. 3 getti a soffitto con getto a pioggia e LED RGBW integrato.
Profondità incasso soffitto: 150 mm
Alimentazione: 1/2"
Pressione operativa: 1,5-5 / 3 bar

Unità di controllo

Alimentazione elettrica: 230 V
Consumo: 100 W
Alimentazione: attacco 3/4"
Dimensioni: 360 x 555 x 149,5 mm
Pannello di controllo pre-cablato con supporto in acciaio inox da installare in un vano tecnico.
Interfaccia utente con display per la regolazione dei parametri.

Funzioni

Optional

Telaio di supporto con pompe per aromi integrate e serbatoio alla menta.
Dimensioni di 1 set aroma: 850 x 200 mm, h 210 mm

Programmi

Attivazione: tastiera a 2 pulsanti in acciaio inox super mirror.
Dimensioni tastiera: 155 x 90 mm, h 3 mm
Funzioni:
1 Scenario:
SC-1 Night rain
2 Scenario:
SC-2 Night mist

Getti

Pioggia



Nebulizzato

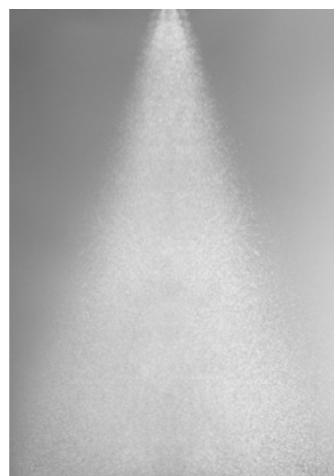
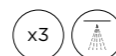

Finiture

	Chrome	OA-270C		Gold	OA-270AU		Copper bronze brushed	OA-270CBRX
	Brushed chrome	OA-270X		Copper bronze	OA-270CBR		Gun metal brushed	OA-270GMX
	White	OA-270W		Gun metal	OA-270GM			
	Matt black	OA-270BK		Gold brushed	OA-270AUX			

Contrasto termale

La doccia fredda offre un rinfrescante contrasto termale dopo i trattamenti termali caldi, **stimolando la circolazione e favorendo il rilassamento muscolare.**

Rinnovamento

L'effetto freddo della doccia fredda stimola la pelle, migliorando la sensazione di tonicità e **promuovendo una pelle più sana.**

Rivitalizzazione

Utilizzare la doccia fredda può avere un effetto rivitalizzante, **aiutando a ridurre la stanchezza e a migliorare i livelli di energia.**

Recupero muscolare



Dopo un'intensa attività fisica, la doccia fredda **può favorire il recupero muscolare**, riducendo l'infiammazione e alleviando le tensioni accumulate.

Recupero post-attività fisica

La doccia fredda, progettata con tecnologie moderne, può essere efficiente dal punto di vista energetico, contribuendo alla gestione sostenibile delle SPA. Offre una sensazione di freddo **con un consumo energetico ridotto rispetto alla produzione di ghiaccio.**

Esempio di installazione

Legenda

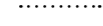
-  Alimentazione acqua in ingresso 3/4"
-  Tubi dell'acqua 1/2"
-  Aroma
-  Cavi elettrici in tubo corrugato con diametro 25 mm. Lunghezza cavi: 5 m.

Informazioni tecniche

Alimentazione acqua in ingresso	3/4"
Tubi dell'acqua 1/2"	1/2"
Pressione di esercizio	1,5/5 bar
Pressione consigliata	3 bar

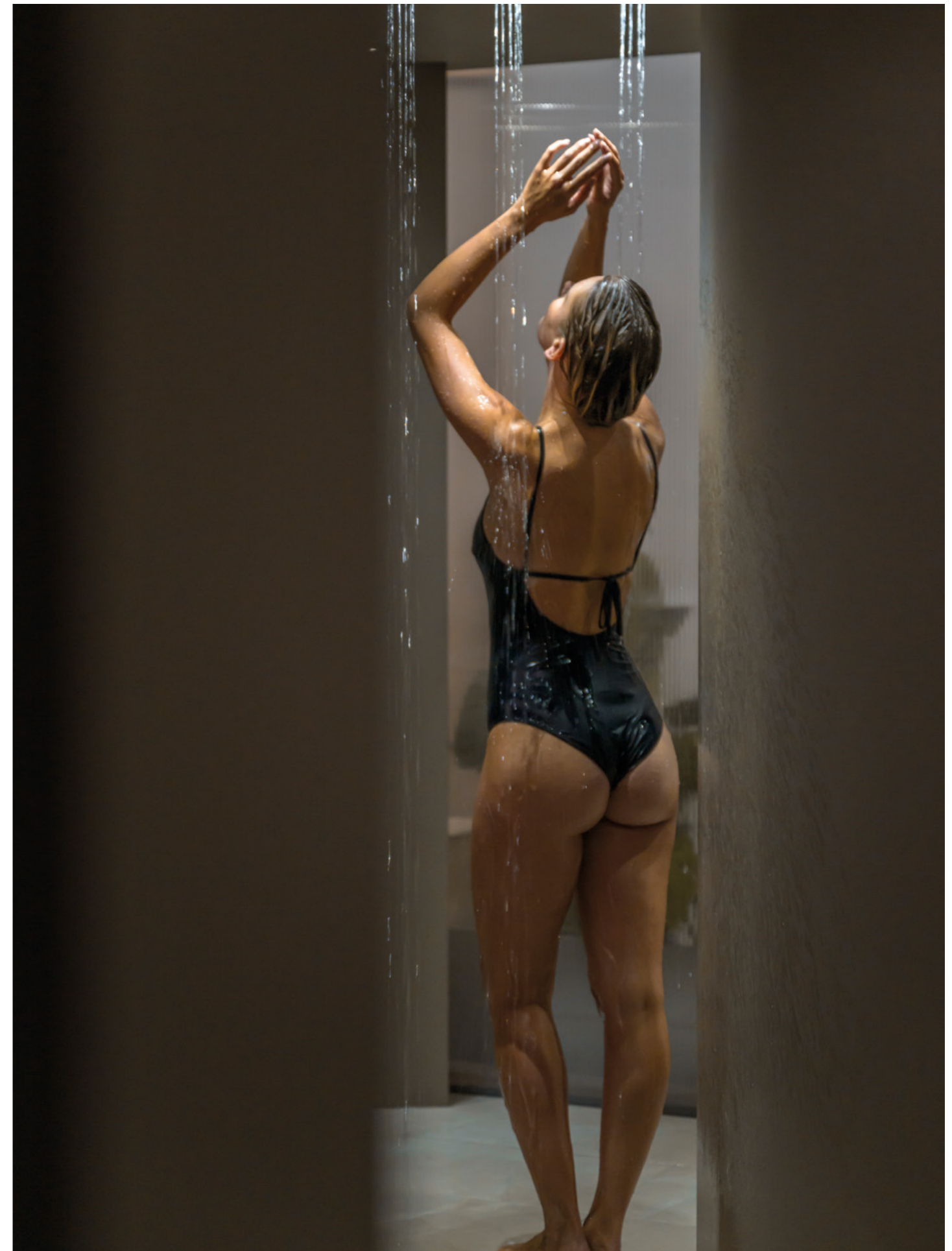
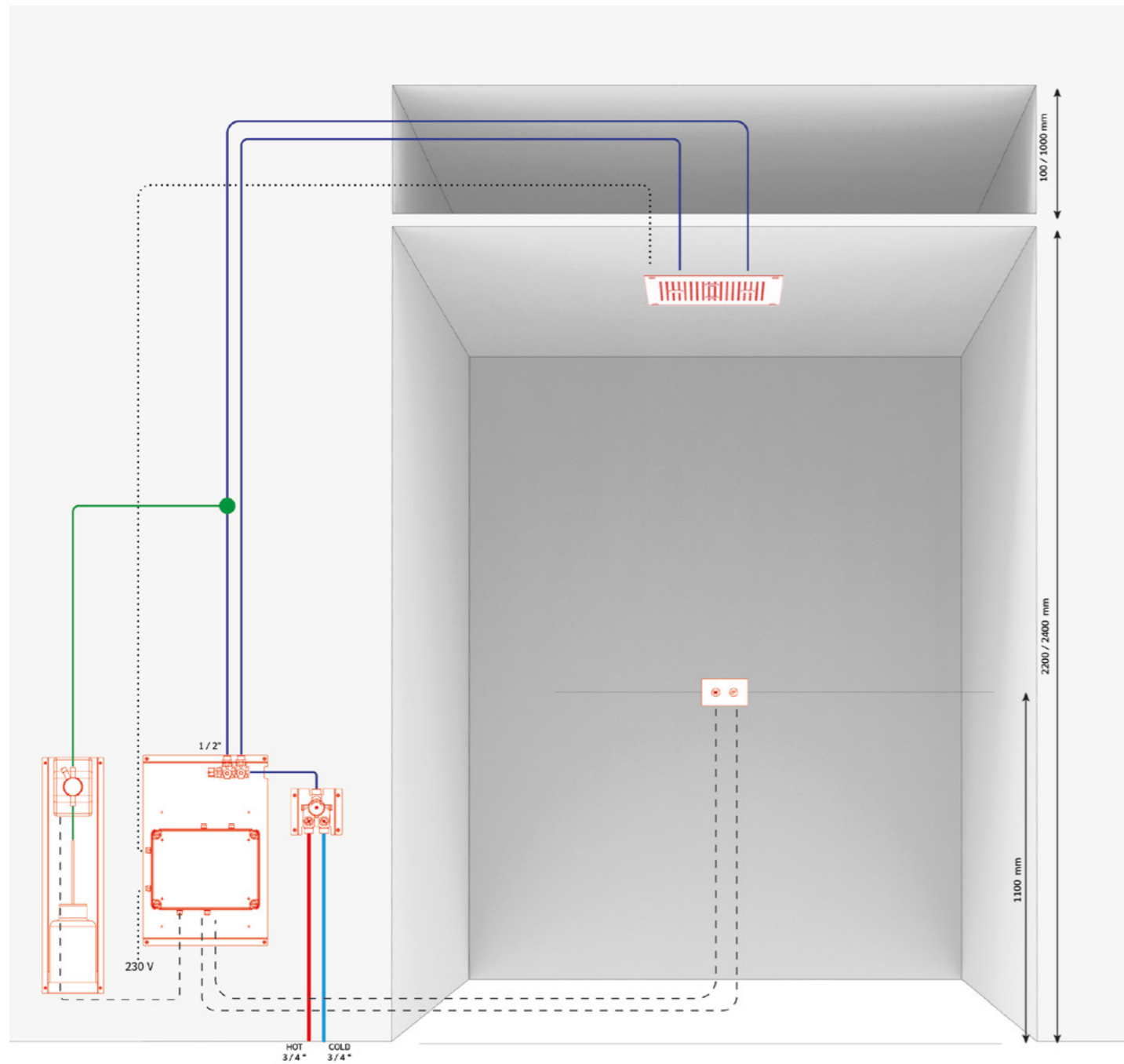

CONTRA

La doccia di contrasto è un'esperienza emozionale che utilizza il getto e la nebulizzazione, offrendo due scenari selezionabili per alternare acqua calda e fredda. Questo tipo di doccia è progettata per stimolare la circolazione sanguigna e favorire il rilassamento muscolare attraverso la variazione della temperatura. I due scenari, con acqua calda e fredda, contribuiscono a creare una sensazione di contrasto termico, apportando benefici al corpo e stimolando i sensi.



DIAGRAMMI



SCENARIO

- Dusk rain
- Night mist



DUSK RAIN

Offre un'esperienza avvolgente e rilassante sotto un flusso di pioggia calda. Gli utenti percepiscono la sensazione dell'acqua calda che scende uniformemente su di loro, creando un'atmosfera confortevole e distensiva. Questo scenario è progettato per preparare gradualmente il corpo ai cambiamenti di temperatura, inducendo una sensazione di benessere e

contribuendo al rilassamento muscolare. La combinazione di acqua calda e luce genera una piacevole sensazione energizzante, preparando gli utenti per la fase successiva della doccia di contrasto.



- GETTO

- Pioggia

- TEMPERATURA CONSIGLIATA

- 39°C

- LUCE

- Rosso

- AROMA

- Agrumi

- SUONO

- Uccelli

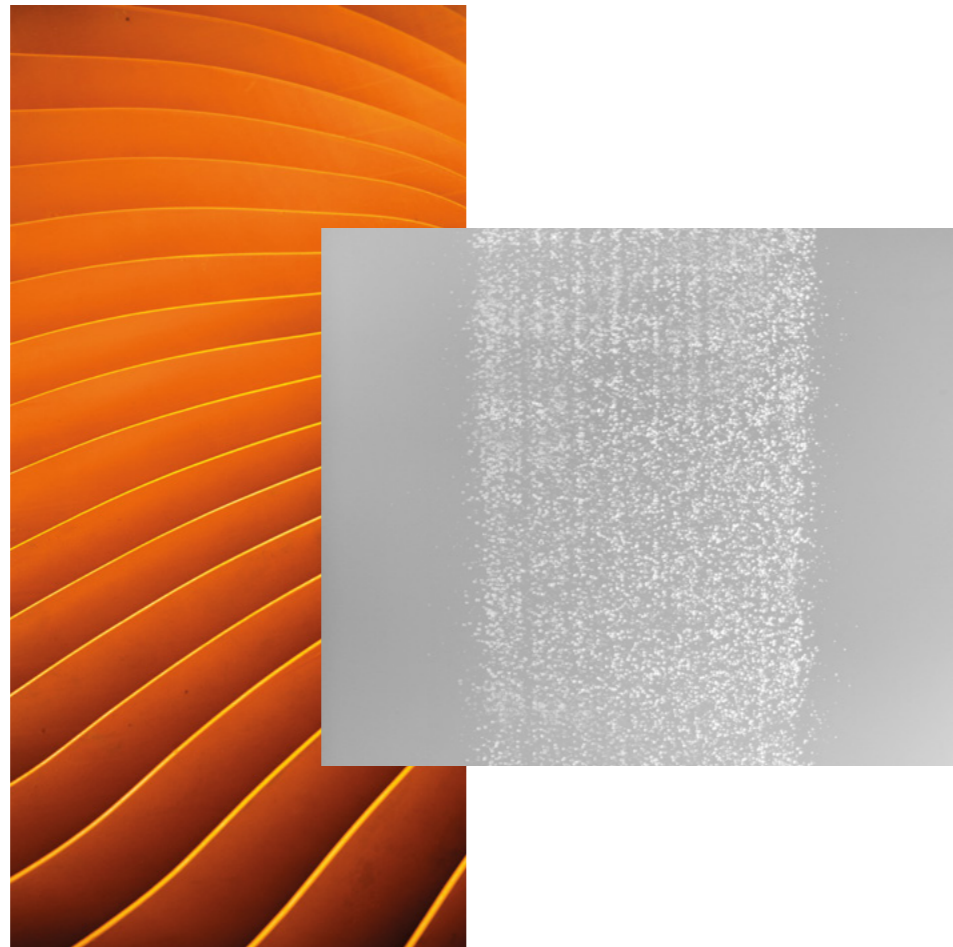

NIGHT MIST

I nebulizzatori freddi migliorano l'esperienza termale, offrendo numerosi benefici per la pelle, la circolazione e il benessere mentale. Questo elemento rinfresca la pelle, particolarmente apprezzato dopo i trattamenti caldi, e stimola la circolazione sanguigna, migliorando l'ossigenazione dei tessuti e favorendo il recupero muscolare. L'aromaterapia alla menta arricchisce

l'esperienza, offrendo una sensazione di maggiore freschezza. La combinazione di nebbia fredda e aroma di menta crea un ambiente rivitalizzante e multisensoriale, migliorando il benessere generale e lasciando gli ospiti con una sensazione di ringiovanimento e vitalità.

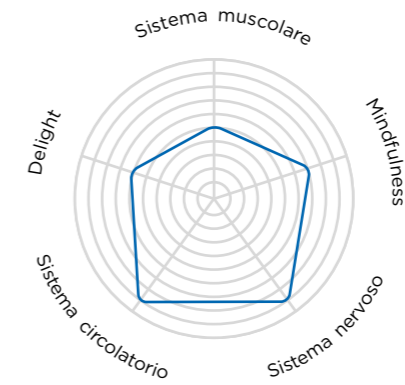

- GETTO

- Nebulizzato

- TEMPERATURA CONSIGLIATA

- 24°C

- LUCE

- Blu

- AROMA

- Menta

- SUONO

- Foresta

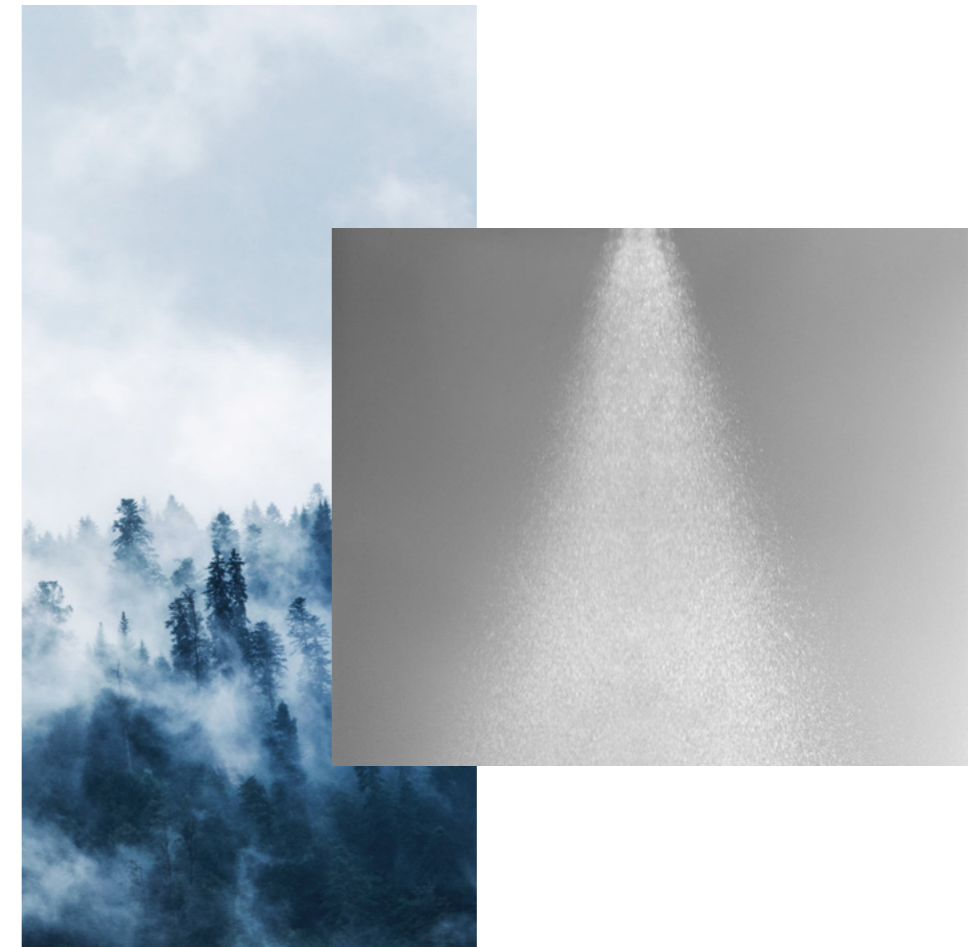

CONTRA 35
OA-220

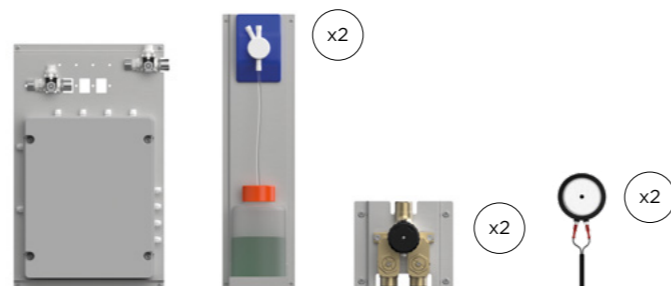
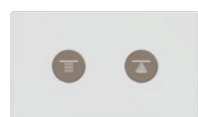
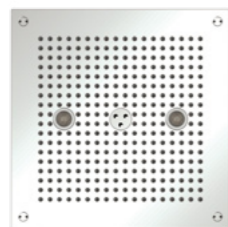

Descrizione

Informazioni tecniche

Soffione doccia quadro ad incasso a soffitto 350 x 350 mm con 2 LED RGBW.
Profondità incasso a soffitto: 150 mm
Alimentazione: 1/2" inch
Pressione operativa: 1,5-5 / 3 bar

Unità di controllo

Alimentazione elettrica: 230 V
Consumo: 100 W
Alimentazione: 3/4 inch male
Dimensioni: 360 x 590 x 149,5 mm
 Pannello di controllo pre-cablato con supporto in acciaio inox da installare in un vano tecnico. Interfaccia utente con display per la regolazione dei parametri. N.2 Termostatici manuale per la gestione della temperatura e alimentazione a 12V.

Funzioni

Optional

N. 2 telai di supporto con pompe per aromi integrate e serbatoi di menta e agrumi. Dimensioni di 1 set aroma: 850 x 200 mm, h 210 mm.
 N. 2 trasduttori integrati sulla parte superiore del soffione doccia e sistema audio con scheda micro SD.

Programmi

Attivazione: tastiera a 2 pulsanti in acciaio inox super mirror.
Dimensioni tastiera: 155 x 90 mm h 3 mm
Funzioni:
1 Scenario: SC-1 Dusk rain
2 Scenario: SC-2 Night mist

Getti

Pioggia

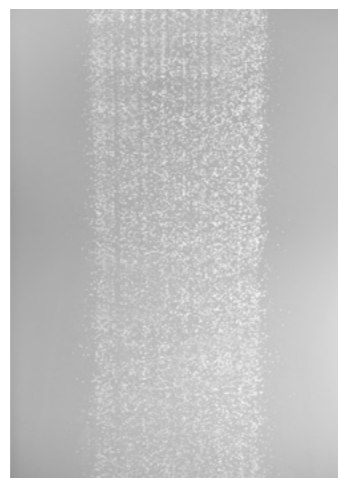
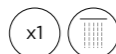

Nebulizzato

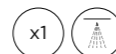

Finiture

	Chrome	OA-220C		Gold	OA-220AU		Copper bronze brushed	OA-220CBRX
	Brushed chrome	OA-220X		Copper bronze	OA-220CBR		Gun metal brushed	OA-220GMX
	White	OA-220W		Gun metal	OA-220GM			
	Matt black	OA-220BK		Gold brushed	OA-220AUX			

CONTRA T35
OA-230

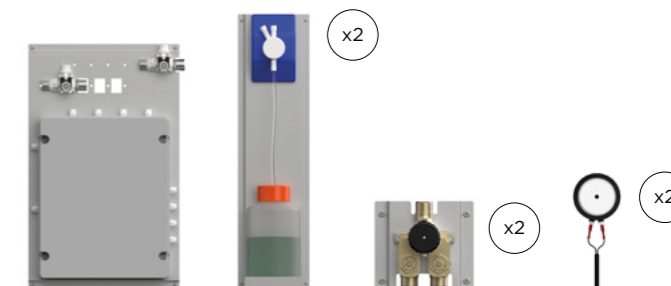
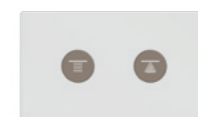

Descrizione

Informazioni tecniche

Soffione doccia tondo ad incasso a soffitto diam. 350 mm con 2 LED RGBW.
Profondità incasso a soffitto: 150 mm
Alimentazione: 1/2" inch
Pressione operativa: 1,5-5 / 3 bar

Unità di controllo

Alimentazione elettrica: 230 V
Consumo: 100 W
Alimentazione: 3/4 inch male
Dimensioni: 360 x 590 x 149,5 mm
 Pannello di controllo pre-cablato con supporto in acciaio inox da installare in un vano tecnico. Interfaccia utente con display per la regolazione dei parametri. N.2 Termostatici manuale per la gestione della temperatura e alimentazione a 12V.

Funzioni

Optional

N. 2 telai di supporto con pompe per aromi integrate e serbatoi di menta e agrumi. Dimensioni di 1 set aroma: 850 x 200 mm, h 210 mm.
 N. 2 trasduttori integrati sulla parte superiore del soffione doccia e sistema audio con scheda micro SD.

Programmi

Attivazione: tastiera a 2 pulsanti in acciaio inox super mirror.
Dimensioni tastiera: 155 x 90 mm h 3 mm
Funzioni:
1 Scenario: SC-1 Dusk rain
2 Scenario: SC-2 Night mist

Getti

Pioggia

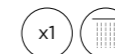

Nebulizzato

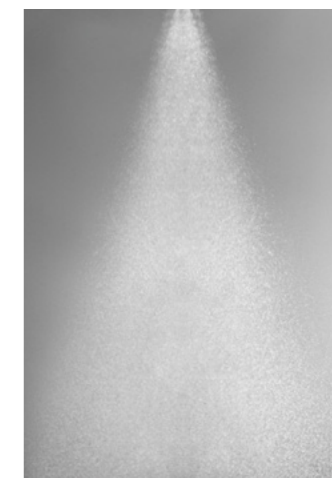

Finiture

	Chrome	OA-230C		Gold	OA-230AU		Copper bronze brushed	OA-230CBRX
	Brushed chrome	OA-230X		Copper bronze	OA-230CBR		Gun metal brushed	OA-230GMX
	White	OA-230W		Gun metal	OA-230GM			
	Matt black	OA-230BK		Gold brushed	OA-230AUX			

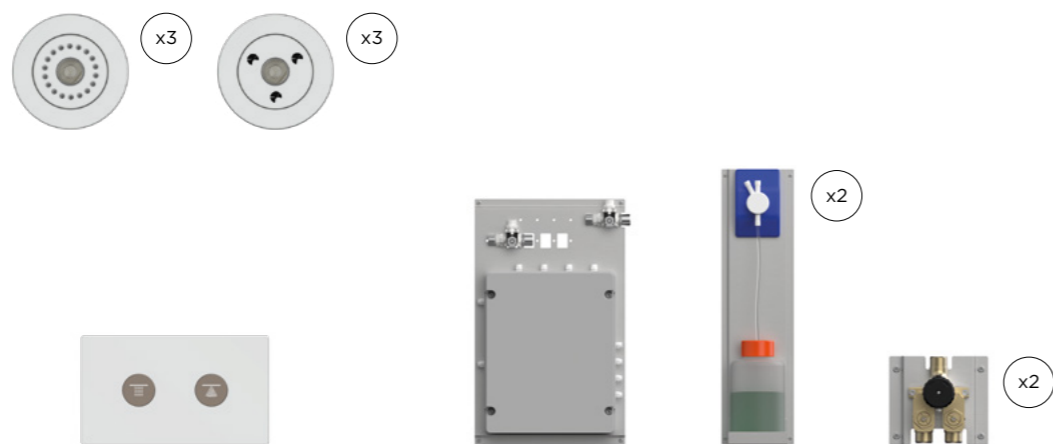

Descrizione

Informazioni tecniche

N. 3 getti a soffitto con getto nebulizzato e LED RGBW integrato
N. 3 getti a soffitto con getto a pioggia e LED RGBW integrato
Profondità incasso a soffitto: 150 mm
Alimentazione: 1/2" inch
Pressione operativa: 1,5-5 / 3 bar

Unità di controllo

Alimentazione elettrica: 230 V
Consumo: 100 W
Alimentazione: 3/4 inch male
Dimensioni: 360 x 590 x 149,5 mm
Pannello di controllo pre-cablato con supporto in acciaio inox da installare in un vano tecnico. Interfaccia utente con display per la regolazione dei parametri. N.2 Termostatici manuale per la gestione della temperatura e alimentazione a 12V.

Funzioni

Optional

N.2 Support frames with integrated aroma pumps with Menta and citrus tanks. Dimension 1 set aroma: 850 x200 mm, h 210 mm.

Programmi

Attivazione: tastiera a 2 pulsanti in acciaio inox super mirror.
Dimensioni tastiera: 155 x 90 mm h 3 mm
Funzioni:
1 Scenario:
SC-1 Dusk rain
2 Scenario:
SC-2 Night mist

Getti

Pioggia

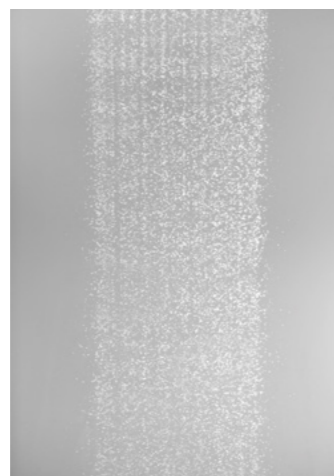

Nebulizzato

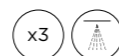

Finiture

	Chrome	OA-240C		Gold	OA-240AU		Copper bronze brushed	OA-240CBRX
	Brushed chrome	OA-240X		Copper bronze	OA-240CBR		Gun metal brushed	OA-240GMX
	White	OA-240W		Gun metal	OA-240GM			
	Matt black	OA-240BK		Gold brushed	OA-240AUX			

Integrazione di elementi multisensoriali

La doccia a contrasto può essere progettata **per integrare senza soluzione di continuità elementi multisensoriali** come la cromoterapia, l'aromaterapia e suoni rilassanti. La gestione tecnologica di questi elementi contribuisce a un'esperienza più completa e personalizzata.

Rafforzamento del sistema immunitario

La variazione di temperatura può **stimolare il sistema immunitario**, aiutando a migliorare la resistenza del corpo alle malattie.

Miglioramento della carnagione





La doccia a contrasto può aiutare a **migliorare il tono della pelle** stimolando la circolazione, favorendo luminosità e vitalità.

Stimolazione della circolazione

La variazione di temperatura **stimola la circolazione sanguigna**, aiutando a migliorare l'ossigenazione dei tessuti e a favorire il recupero muscolare.

Esempio di installazione

Legenda

-  Alimentazione acqua in ingresso 3/4"
-  Tubi dell'acqua 1/2"
-  Aroma
-  Cavi elettrici in tubo corrugato con diametro 25 mm. Lunghezza cavi: 5 m.

Informazioni tecniche

Alimentazione acqua in ingresso	3/4"
Tubi dell'acqua 1/2"	1/2"
Pressione di esercizio	1,5/5 bar
Pressione consigliata	3 bar

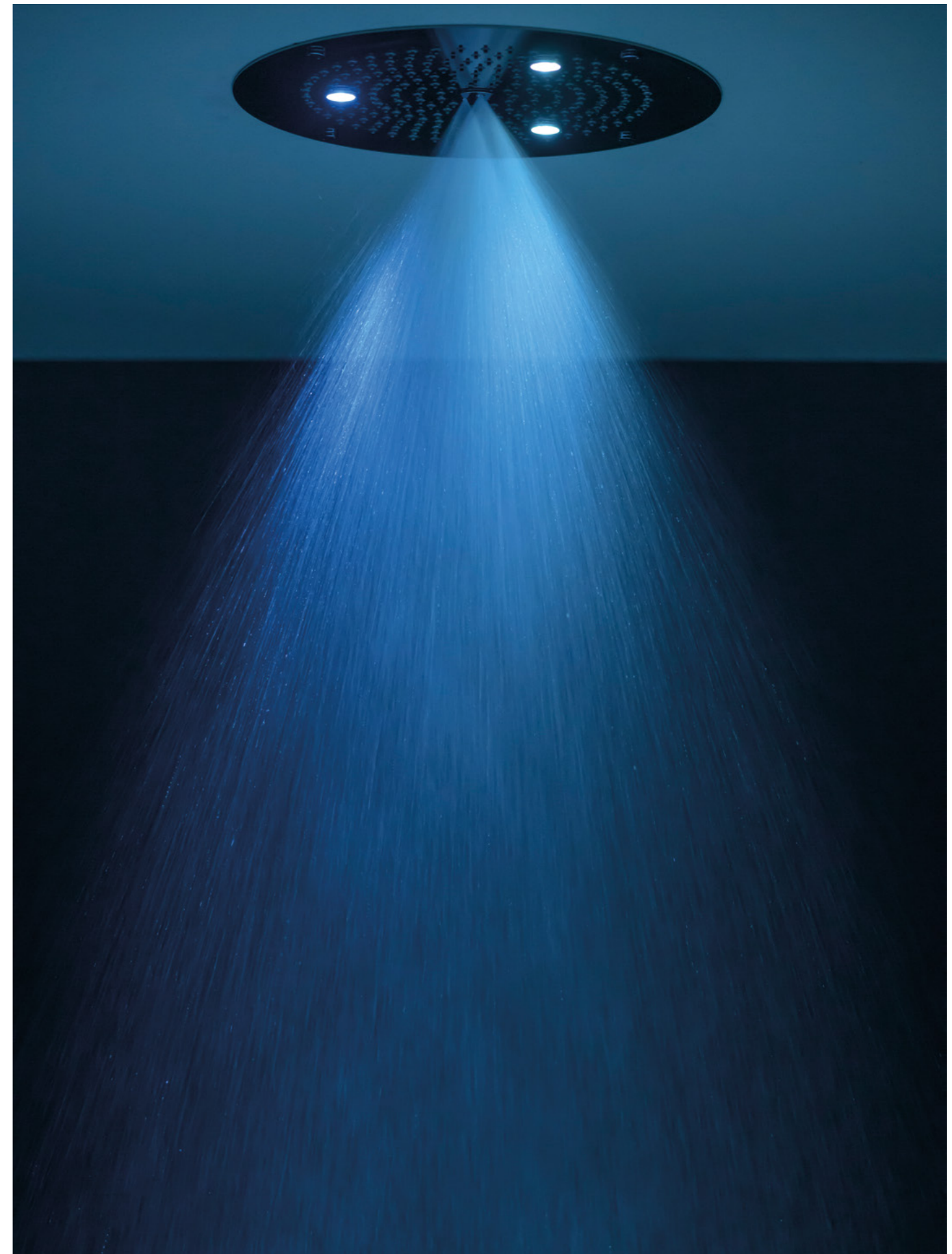
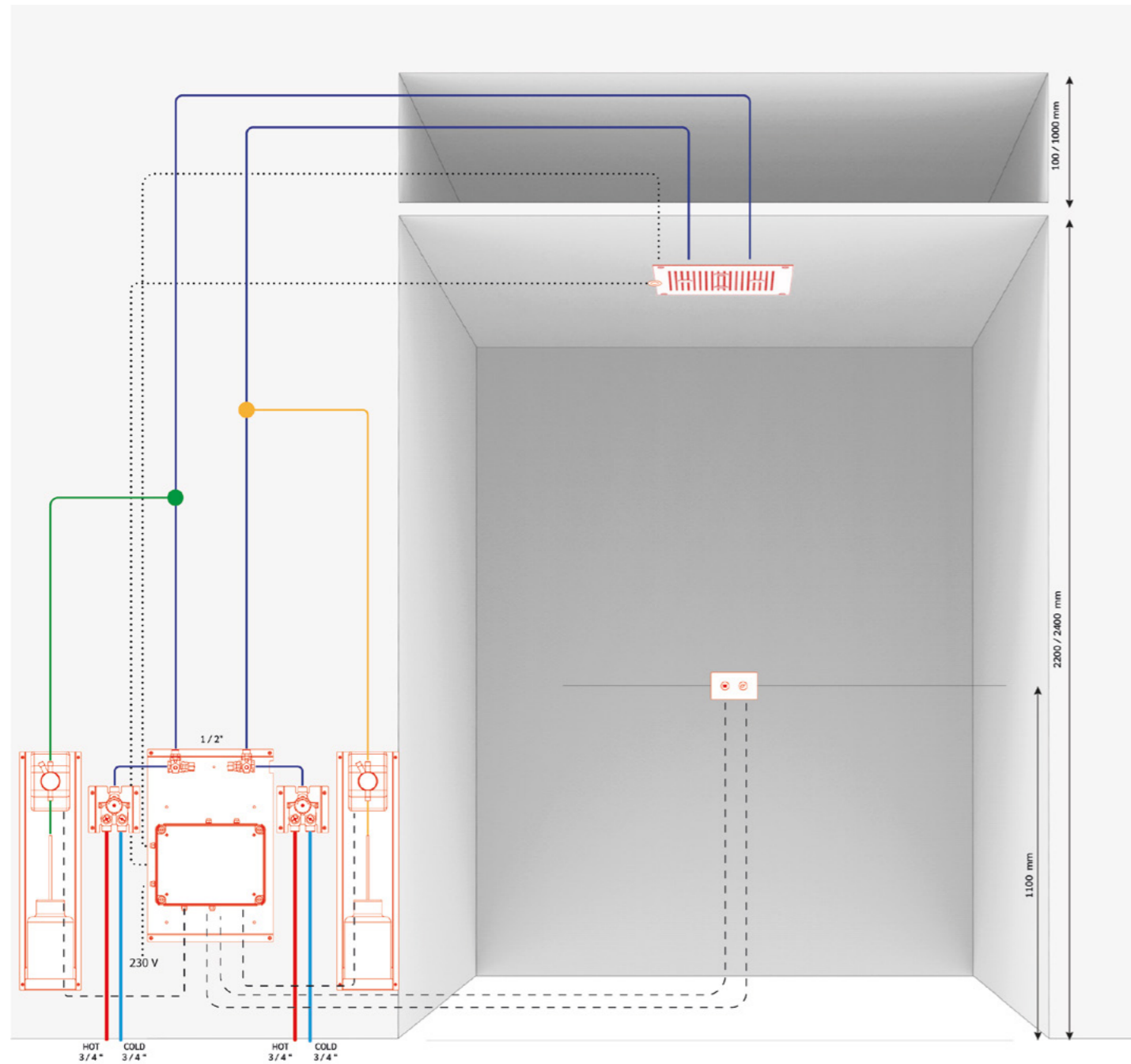

PLUVIA

La stanza della pioggia è un'innovativa creazione all'interno di una SPA, caratterizzata dall'uso di getti di pioggia modulari che possono essere posizionati in tutta l'area della stanza. Questo elemento distintivo dona un effetto sorprendente alla SPA, offrendo un'esperienza rinfrescante e coinvolgente per gli ospiti. Il programma dinamico della Rain Room è progettato per creare una sensazione di sorpresa e divertimento, mentre uno scenario specifico attiva una miriade di gocce d'acqua delicate, trasformando l'ambiente in un emozionante mondo di pioggia simulata.

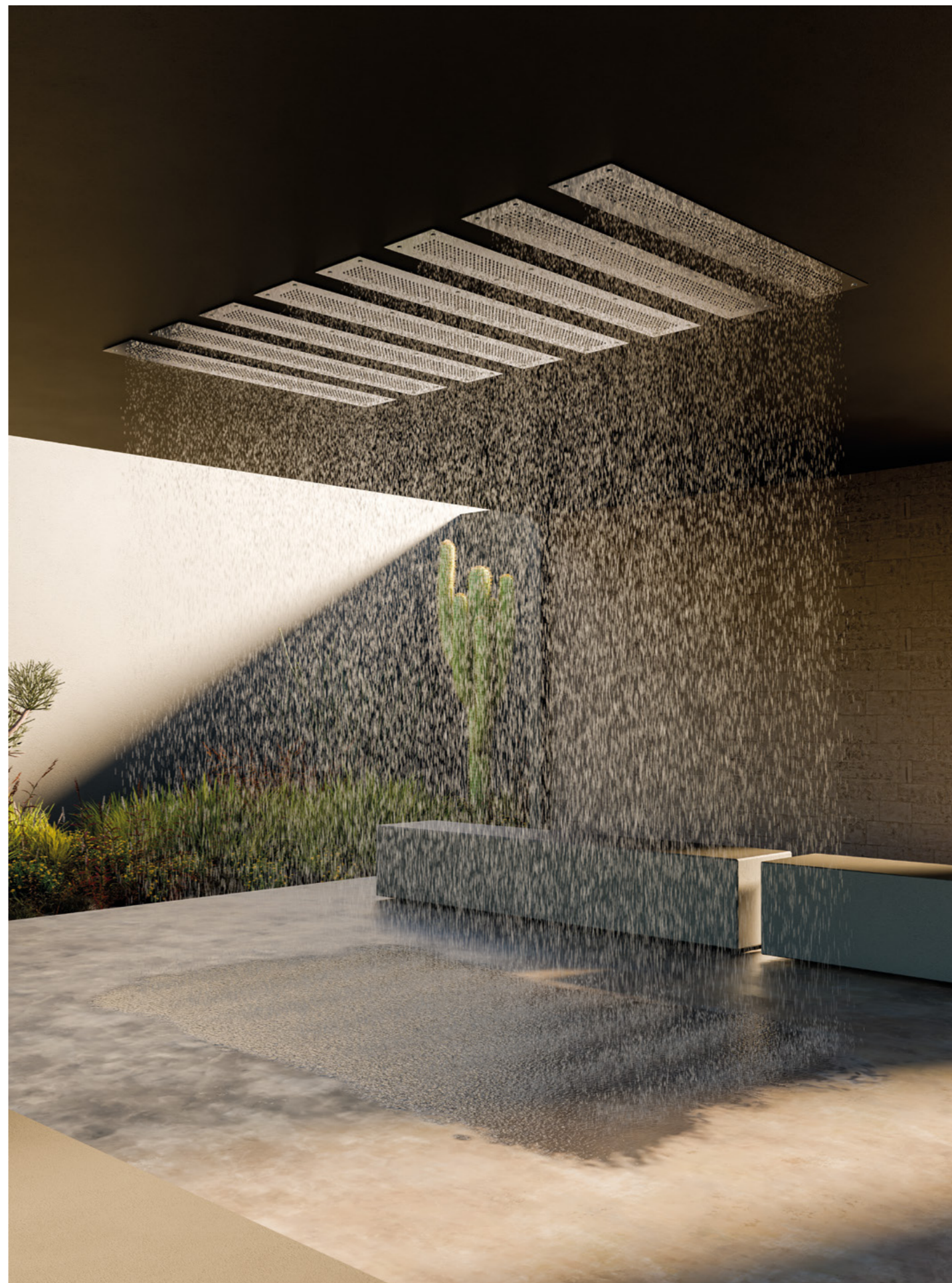

DIAGRAMMI

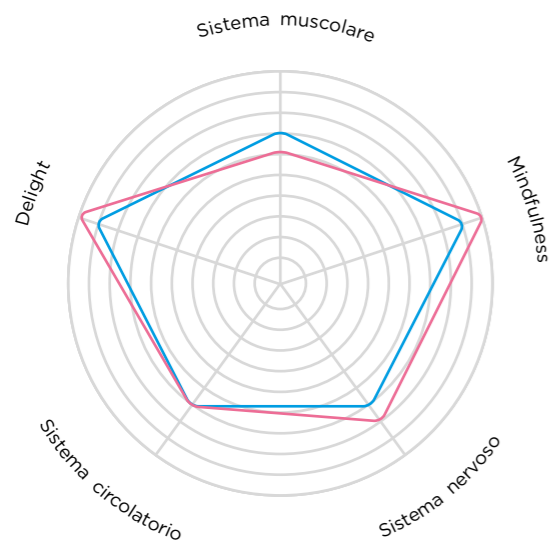

PROGRAMMI

— Energy

SCENARIO

— Drizzling

DRIZZLING

Lo scenario Drizzling è progettato per creare un'atmosfera di piacevole piovgerella naturale. In questo scenario, molteplici effetti d'acqua vengono attivati simultaneamente, simulando la caduta di minuscole gocce d'acqua rinfrescanti. Questo effetto mira a offrire un'esperienza sensoriale che ricorda una piacevole giornata piovosa, contribuendo al rilassamento e al benessere degli ospiti.



GETTI

Pioggia

TEMPERATURA CONSIGLIATA

24°C

SUONO

Temporale

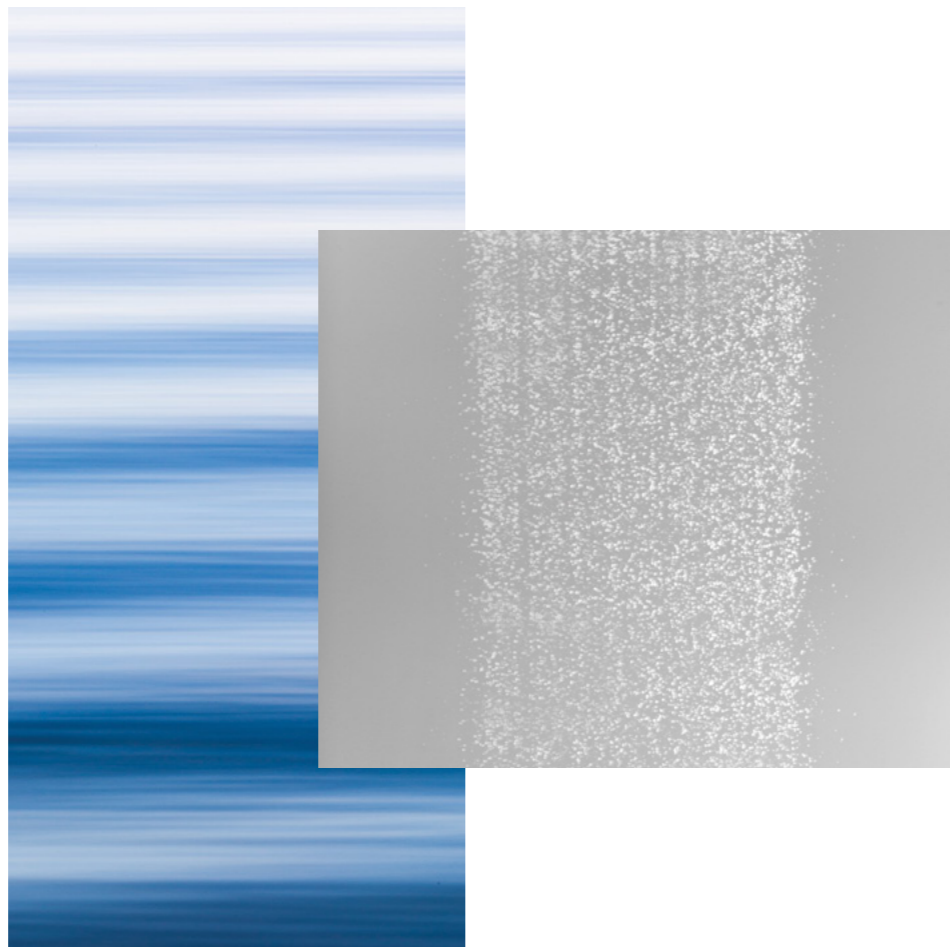

PROGRAMMA

ENERGY

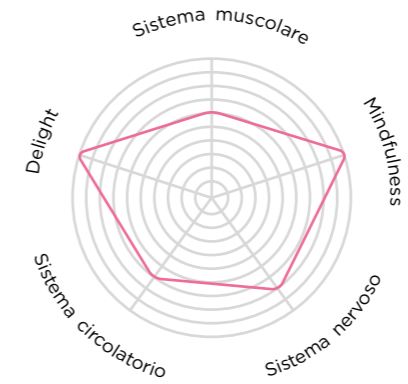

Il programma Energy è caratterizzato dal dinamismo dei getti, progettati per risvegliare e energizzare l'individuo. Questo programma, pensato per fornire una carica di vitalità, si distingue per l'alternanza di temperature contrastanti, creando variazioni di caldo e freddo che tonificano sia i muscoli che la pelle. Ideale come risveglio mattutino o come conclusione dopo una giornata in SPA, il programma Energy mira a riattivare la mente e stimolare i sensi.

Suoni tribali e dinamici si fondono in una danza sensoriale di pioggia, offrendo un'esperienza auditiva coinvolgente e stimolante. Gli aromi agrumati, come limone e arancia, aggiungono un tocco fresco e vivace, intensificando la sensazione di energia e vitalità.

Esempio di PLUVIA

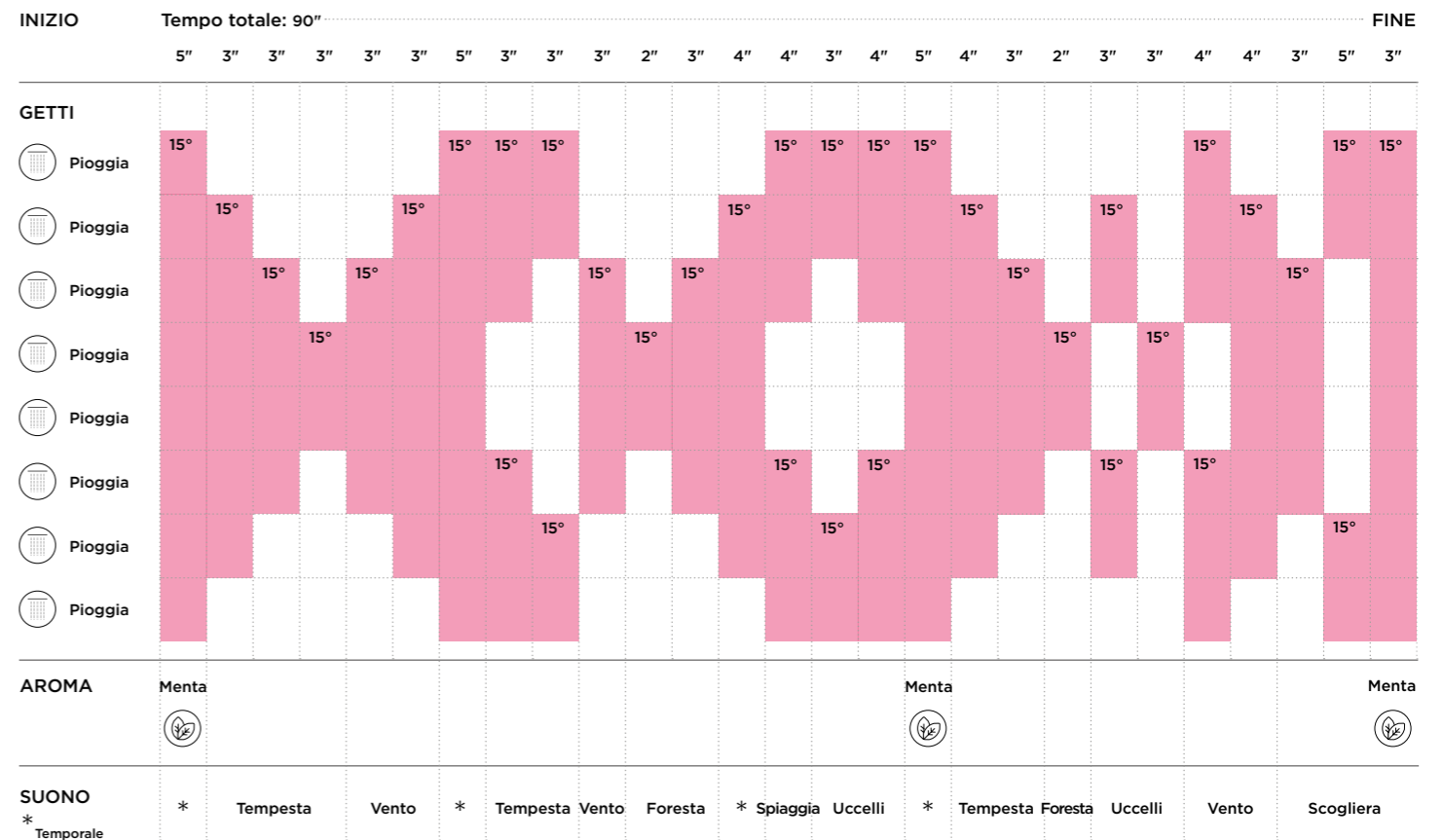

PLUVIA 8
OA-540



x8

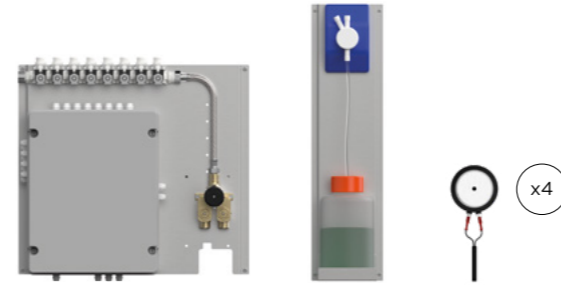

x4

Descrizione

Informazioni tecniche

N. 8 soffioni doccia rettangolari da incasso a soffitto, dimensioni 1180 x 190 mm
Profondità incasso a soffitto: 150mm
Alimentazione: 1/2" pollice
Pressione operativa: 1,5-5 / 3 bar

Unità di controllo

Alimentazione elettrica: 230 V
Consumo: 100 W
Alimentazione: 3/4 inch male
Dimensioni: 360 x 590 x 149,5 mm
 Pannello di controllo pre-cablato con supporto in acciaio inox da installare in un apposito vano tecnico. Interfaccia utente con display per la regolazione dei parametri e alimentazione a 12V. Termostatico manuale per la gestione della temperatura.

Funzioni

Optional

Telaio di supporto con pompe per aromi integrate e serbatoi di menta e agrumi. Dimensioni di 1 set aroma: 850 x 200 mm, altezza 210 mm. N. 4 trasduttori integrati sulla parte superiore del soffione e sistema audio con scheda micro SD.

Programmi

Attivazione: tastiera a 2 pulsanti in acciaio inox super mirror.
Dimensioni tastiera: 155 x 90 mm h 3 mm
Funzioni:
1 Scenario: SC-1 Drizzling
2 Scenario: P-ENERGY Programma Energy

Getti

Pioggia

x8

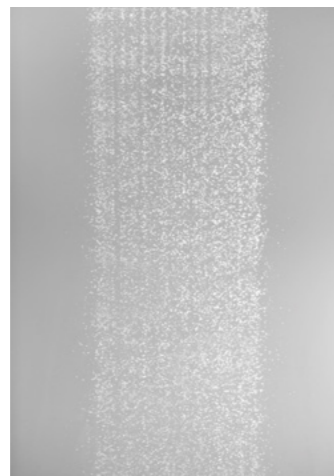

Finiture

Chrome	OA-540C	Gold	OA-540AU	Copper bronze brushed	OA-540CBRX
Brushed chrome	OA-540X	Copper bronze	OA-540CBR	Gun metal brushed	OA-540GMX
White	OA-540W	Gun metal	OA-540GM		
Matt black	OA-540BK	Gold brushed	OA-540AUX		

PLUVIA 6
OA-550



x6

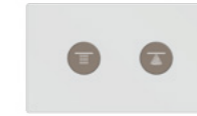

x4

Descrizione

Informazioni tecniche

N. 6 soffioni doccia rettangolari da incasso a soffitto, dimensioni 1180 x 190 mm.
Profondità incasso a soffitto: 150mm
Alimentazione: 1/2" pollice
Pressione operativa: 1,5-5 / 3 bar

Unità di controllo

Alimentazione elettrica: 230 V
Consumo: 100 W
Alimentazione: 3/4 inch male
Dimensioni: 360 x 590 x 149,5 mm
 Pannello di controllo pre-cablato con supporto in acciaio inox da installare in un apposito vano tecnico. Interfaccia utente con display per la regolazione dei parametri e alimentazione a 12V. Termostatico manuale per la gestione della temperatura.

Funzioni

Optional

Telaio di supporto con pompe per aromi integrate e serbatoi di menta e agrumi. Dimensioni di 1 set aroma: 850 x 200 mm, altezza 210 mm. N. 4 trasduttori integrati sulla parte superiore del soffione e sistema audio con scheda micro SD.

Programmi

Attivazione: tastiera a 2 pulsanti in acciaio inox super mirror.
Dimensioni tastiera: 155 x 90 mm h 3 mm
Funzioni:
1 Scenario: SC-1 Drizzling
2 Scenario: P-ENERGY Programma Energy

Getti

Pioggia

x6



Finiture

Chrome	OA-550C	Gold	OA-550AU	Copper bronze brushed	OA-550CBRX
Brushed chrome	OA-550X	Copper bronze	OA-550CBR	Gun metal brushed	OA-550GMX
White	OA-550W	Gun metal	OA-550GM		
Matt black	OA-550BK	Gold brushed	OA-550AUX		



x4

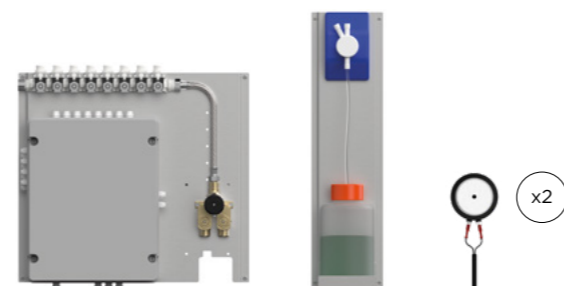
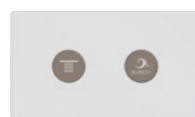

x2

Descrizione

Informazioni tecniche

N. 4 soffioni doccia rettangolari da incasso a soffitto, dimensioni 1180 x 190 mm
Profondità incasso a soffitto: 150mm
Alimentazione: 1/2" pollice
Pressione operativa: 1,5-5 / 3 bar

Unità di controllo

Alimentazione elettrica: 230 V
Consumo: 100 W
Alimentazione: 3/4 inch male
Dimensioni: 360 x 590 x 149,5 mm
 Pannello di controllo pre-cablato con supporto in acciaio inox da installare in un apposito vano tecnico. Interfaccia utente con display per la regolazione dei parametri e alimentazione a 12V. Termostatico manuale per la gestione della temperatura.

Funzioni

Optional

Telaio di supporto con pompe per aromi integrate e serbatoi di menta e agrumi. Dimensioni di 1 set aroma: 850 x 200 mm, altezza 210 mm.
 N. 2 trasduttori integrati sulla parte superiore del soffione e sistema audio con scheda micro SD.

Programmi

Attivazione: tastiera a 2 pulsanti in acciaio inox super mirror.
Dimensioni tastiera: 155 x 90 mm h 3 mm
Funzioni:
1 Scenario: SC-1 Drizzling
2 Scenario: P-ENERGY Programma Energy

Getti

Pioggia

x4

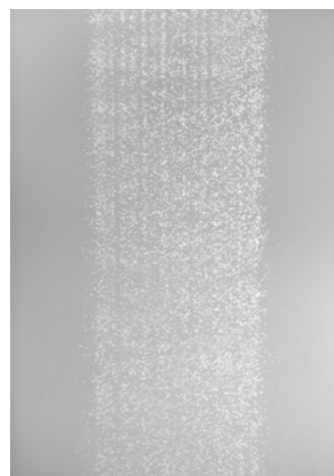

Finiture

- | | | | | | |
|----------------|----------|---------------|-----------|-----------------------|------------|
| Chrome | OA-560C | Gold | OA-560AU | Copper bronze brushed | OA-560CBRX |
| Brushed chrome | OA-560X | Copper bronze | OA-560CBR | Gun metal brushed | OA-560GMX |
| White | OA-560W | Gun metal | OA-560GM | | |
| Matt black | OA-560BK | Gold brushed | OA-560AUX | | |

CARATTERISTICHE PLUVIA

Esperienza naturale

La stanza della pioggia offre un'esperienza simile a quella di trovarsi sotto una pioggerella o una cascata, **creando una connessione con la natura e un'atmosfera rigenerante.**

Contrasto termale

Può essere utilizzata come parte di un circuito termale, **offrendo un contrasto con le aree più calde**, come saune o bagni di vapore.

Esperienza multisensoriale

La combinazione dei suoni della pioggia, dei profumi degli ambienti naturali e della sensazione dell'acqua sulla pelle **offre un'esperienza multisensoriale unica.**

Rilassamento sensoriale

La pioggia leggera crea **un'esperienza sensoriale rilassante**, contribuendo alla riduzione dello stress e favorendo il rilassamento. La sensazione della pioggia può avere un effetto calmante sull'umore, aiutando a **migliorare il benessere emotivo** e a ridurre l'ansia.

Esempio di installazione

Legenda

- Alimentazione acqua in ingresso 3/4"
- Tubi dell'acqua 1/2"
- Aroma
- - - - - Cavi elettrici in tubo corrugato con diametro 25 mm. Lunghezza cavi: 5 m.

Informazioni tecniche

Alimentazione acqua in ingresso	3/4"
Tubi dell'acqua 1/2"	1/2"
Pressione di esercizio	1,5/5 bar
Pressione consigliata	3 bar

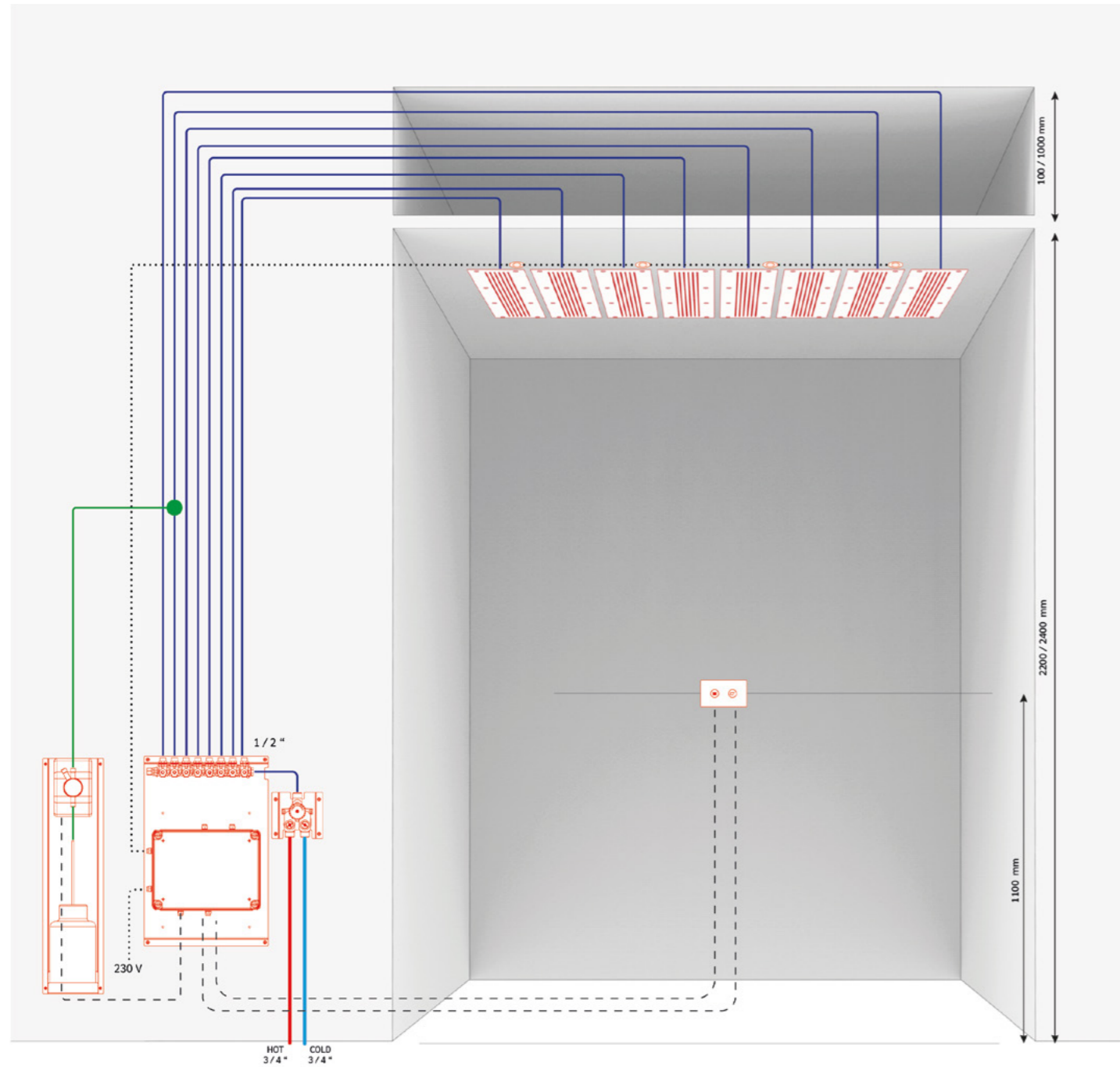

GLASIS

Il sistema doccia Glasis offre un'esperienza rilassante e rinfrescante, ideale per rinfrescare i visitatori della SPA dopo le sessioni termali calde. Gli ugelli installati a parete, posizionati strategicamente, forniscono delicati getti d'acqua fredda simili a una pioggia leggera, riducendo gradualmente la temperatura corporea e favorendo il rilassamento e il benessere. Il sistema garantisce una transizione graduale dal caldo al freddo, erogando getti delicati che rinfrescano e leniscono il corpo. L'aromaterapia integrata infonde l'acqua con profumi calmanti, creando un'esperienza multisensoriale di raffreddamento. Il sistema doccia Glasis è una soluzione all'avanguardia per il raffreddamento dopo le sessioni calde, promuovendo rilassamento e benessere grazie ai suoi delicati getti di pioggia, alle impostazioni personalizzabili e all'aromaterapia.

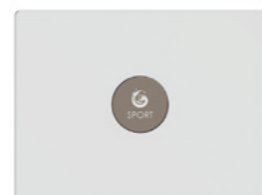

DIAGRAMMI



PROGRAMMI



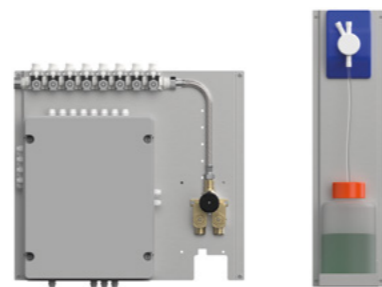
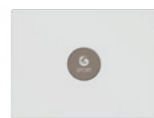
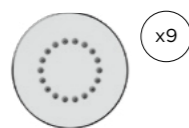

Descrizione

Informazioni tecniche

N. 9 Getti laterali tondi a incasso da parete diam.75 mm.

Profondità incasso parete:
53,5/71 mm

Alimentazione: 1/2" inch
Pressione operativa: 1,5-5 / 3 bar

Unità di controllo

Alimentazione elettrica: 230 V

Consumo: 100 W

Alimentazione: 3/4 inch male

Dimensioni: 550 x 395 x 149,5 mm

Pannello di controllo pre-cablato con supporto in acciaio inox, da installare in un apposito vano tecnico. Interfaccia utente con display per la regolazione dei parametri e alimentazione a 12V. Termostato manuale per la gestione della temperatura.

Funzioni

Optional

Telaio di supporto con pompe per aromi integrate e serbatoi di menta e agrumi.

Dimensioni set aroma: 850 x 200 x 210 mm

Programmi

Attivazione: 1 tastiera a pulsante in acciaio inox super mirror.

Dimensioni tastiera: 120 x 90 x 3 mm

Funzioni:

1 Programma:







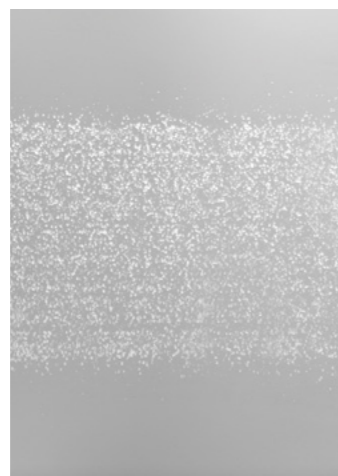



P-SPORT Programma Sport

Getti

Pioggia



Finiture

 Chrome	OA-310C	 Gold	OA-310AU	 Copper bronze brushed	OA-310CBRX
 Brushed chrome	OA-310X	 Copper bronze	OA-310CBR	 Gun metal brushed	OA-310GMX
 White	OA-310W	 Gun metal	OA-310GM		
 Matt black	OA-310BK	 Gold brushed	OA-310AUX		

Rilassamento

Fornendo un **effetto di raffreddamento graduale**, il sistema Glasis aiuta a rilassare i muscoli e ridurre lo stress, contribuendo a un'esperienza SPA più riposante e rigenerante.

Miglioramento del benessere

La delicata pioggia di acqua fredda non solo raffredda il corpo, ma rinvigorisce anche i sensi, **lasciando gli ospiti freschi e rivitalizzati**.

Supporto per terapia termale

Il sistema Glasis è un componente essenziale di qualsiasi circuito termale, **complementando le sessioni calde e migliorando** i benefici terapeutici dei trattamenti SPA.

----- Cavi elettrici in tubo corrugato con diametro 25 mm. Lunghezza cavi: 5 m.

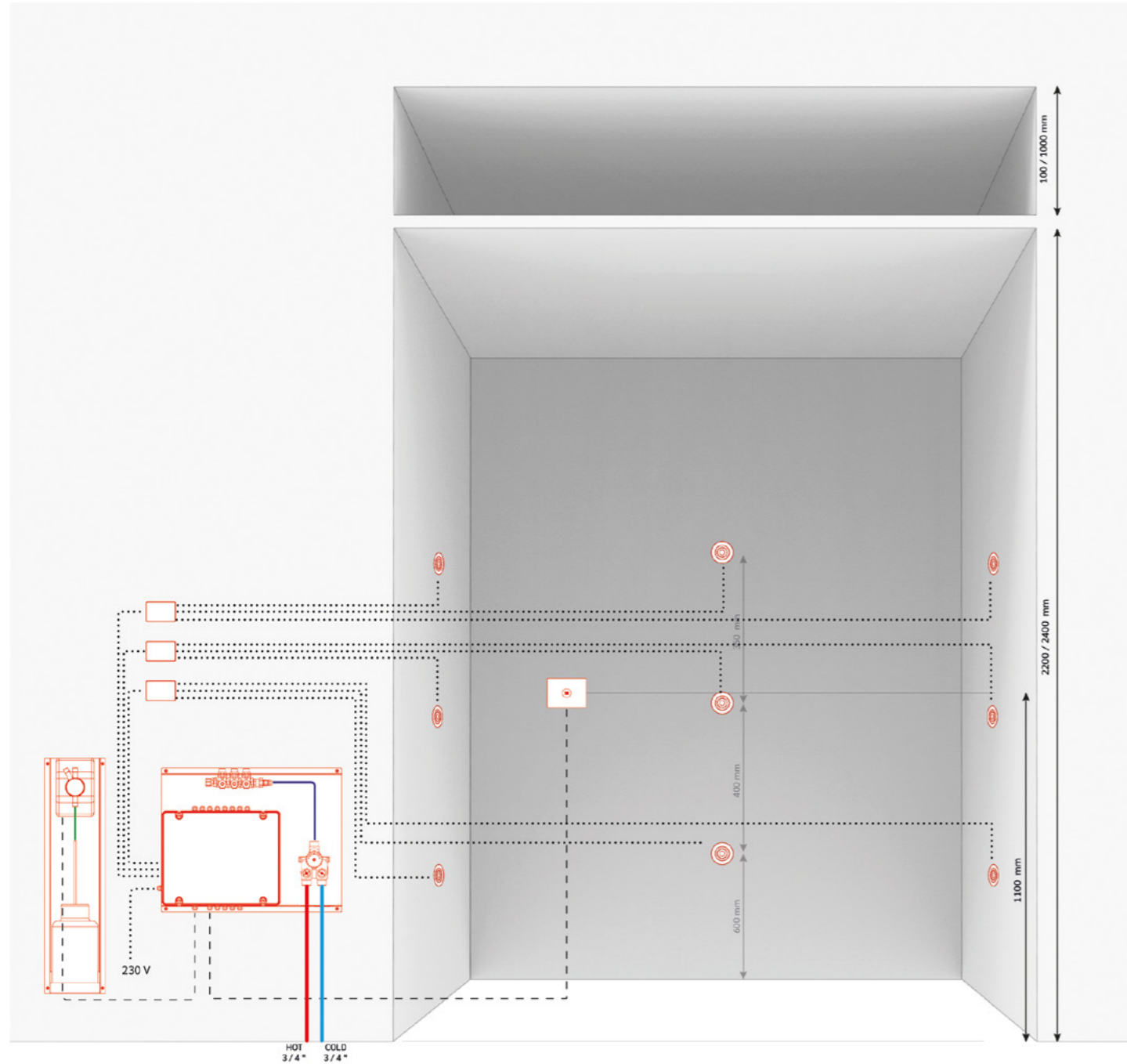

Alimentazione acqua in ingresso 3/4"

Tubi dell'acqua 1/2"

Aroma

Alimentazione acqua in ingresso	3/4"
Tubi dell'acqua 1/2"	1/2"
Pressione di esercizio	1,5/5 bar
Pressione consigliata	3 bar

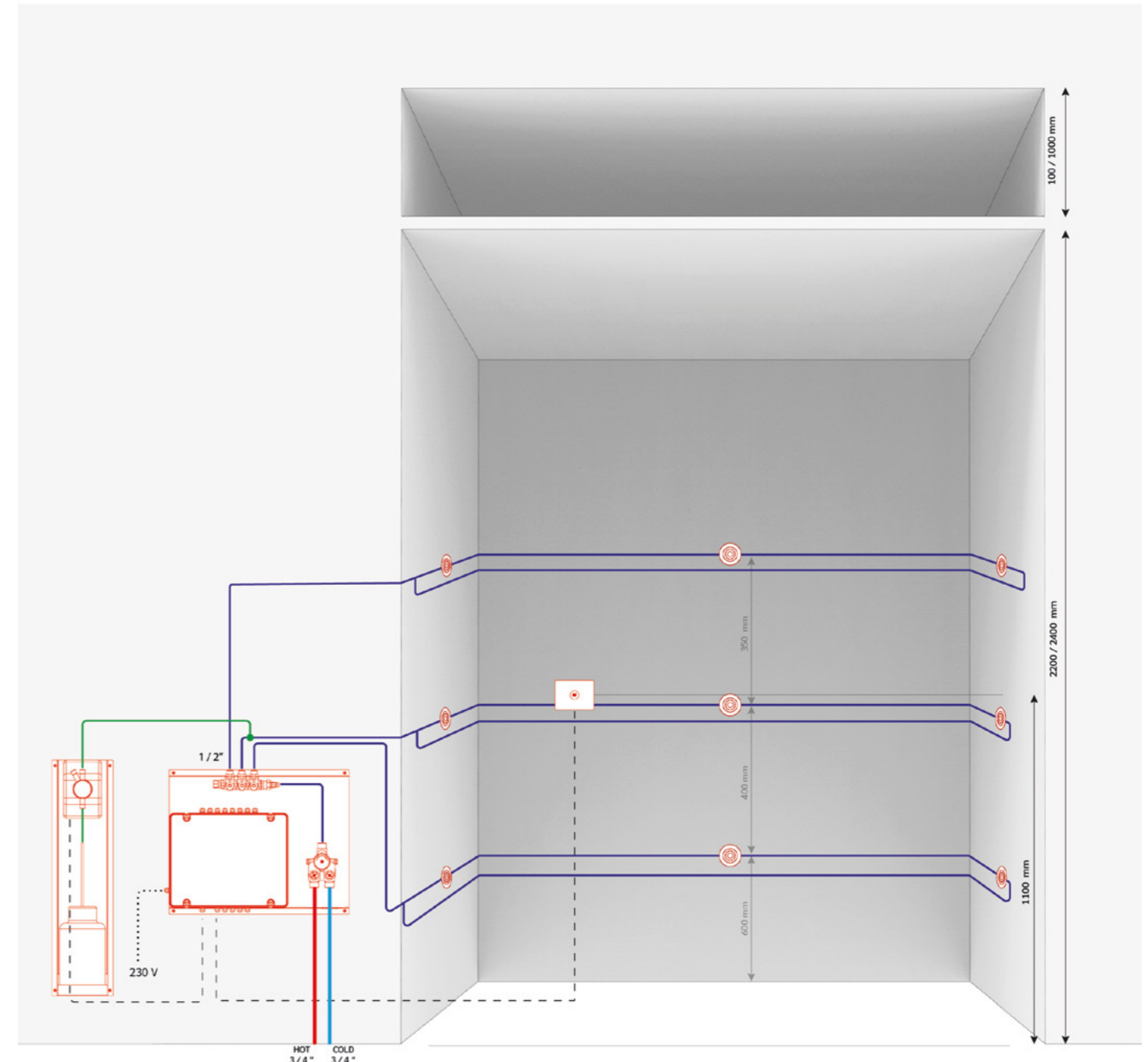

TRATTAMENTI

ZONA TRATTAMENTI

L'area trattamenti di una SPA, dedicata al benessere e alla cura del corpo, non solo contribuisce al benessere degli ospiti, ma rappresenta anche un'opportunità redditizia per la SPA. Offrendo una

varietà di servizi personalizzati, la SPA può diversificare le proprie entrate, soddisfare una clientela più ampia e capitalizzare l'alta domanda di trattamenti benessere. Inoltre, questa area fornisce uno spazio ideale

per promuovere e vendere prodotti correlati, aumentando ulteriormente i ricavi.

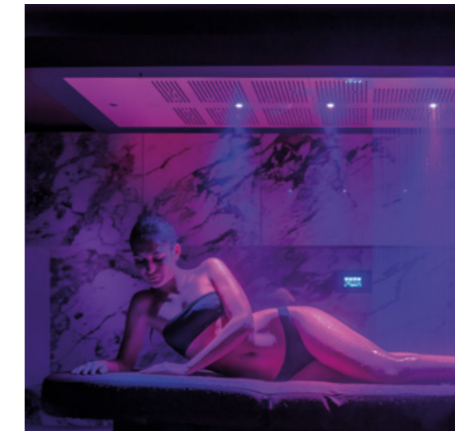

AQUAMOTUS

› **Horizontal shower - Vichy shower**



AF-FUSION

› **Horizontal shower - Vichy shower**

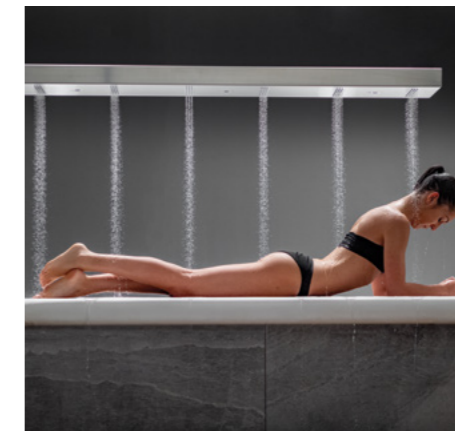

ZENIT

› **Horizontal shower - Vichy shower**



NADIR

› **Horizontal shower - Vichy shower**

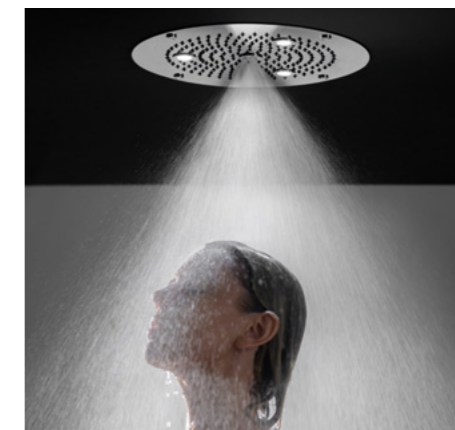

PURA

› **Post-treatment shower**

AQUAMOTUS



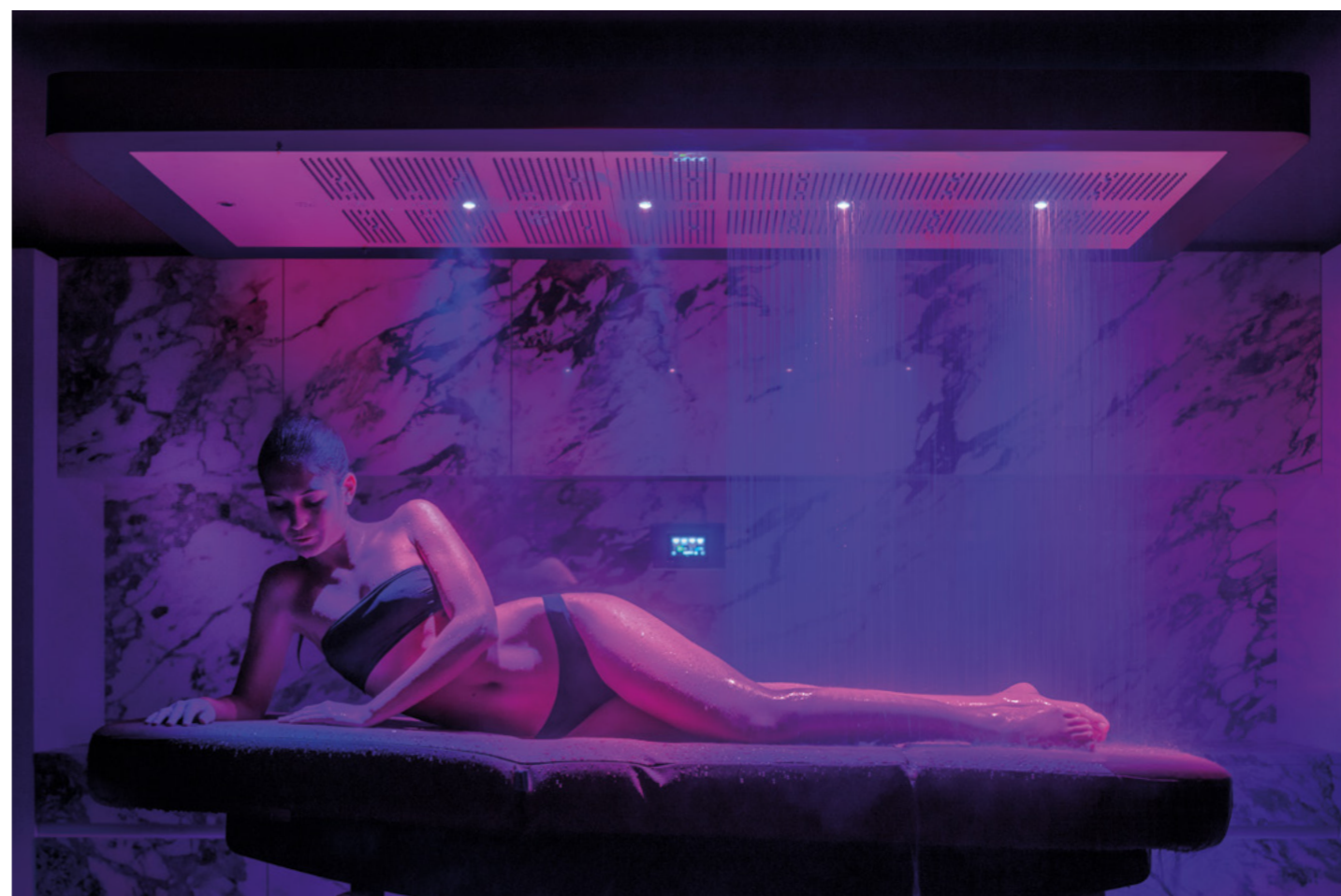

Aquamotus è una doccia orizzontale rivoluzionaria che ridefinisce il concetto di benessere grazie ai suoi comprovati benefici terapeutici. Sfruttando tecnologie all'avanguardia, riproduce fedelmente le sensazioni e gli effetti tradizionalmente ottenuti solo attraverso il massaggio manuale, ispirandosi alle tecniche di massaggio più antiche e consolidate. Utilizzando la potenza terapeutica dell'acqua, Aquamotus offre un trattamento completo e innovativo che favorisce livelli ottimali di rigenerazione psicofisica, garantendo prestazioni di alto livello. Con fino a 16 programmi preimpostati della durata di 10 a 40 minuti, Aquamotus propone una vasta gamma di massaggi, da quelli energizzanti e rilassanti a quelli armonizzanti, progettati per soddisfare ogni esigenza terapeutica. Ogni sessione combina getti precisi, colori e movimenti per guidare corpo e mente verso il massimo stato di benessere, offrendo un'esperienza sensoriale senza pari.

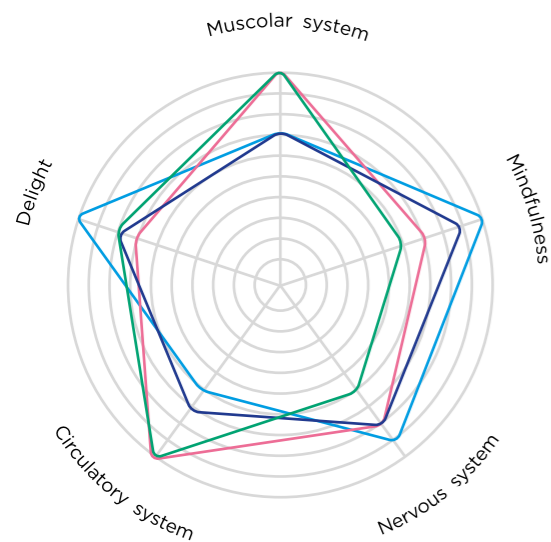

DIAGRAMMI



PROGRAMMI

- Relax 
- Energy 
- Balance 
- Sport 

Cinque diversi getti d'acqua sono stati progettati e selezionati per offrire il miglior massaggio con acqua senza contatto a supporto dei massaggiatori. I getti sono stati posizionati in modo da garantire la pressione ottimale per ogni area del corpo.

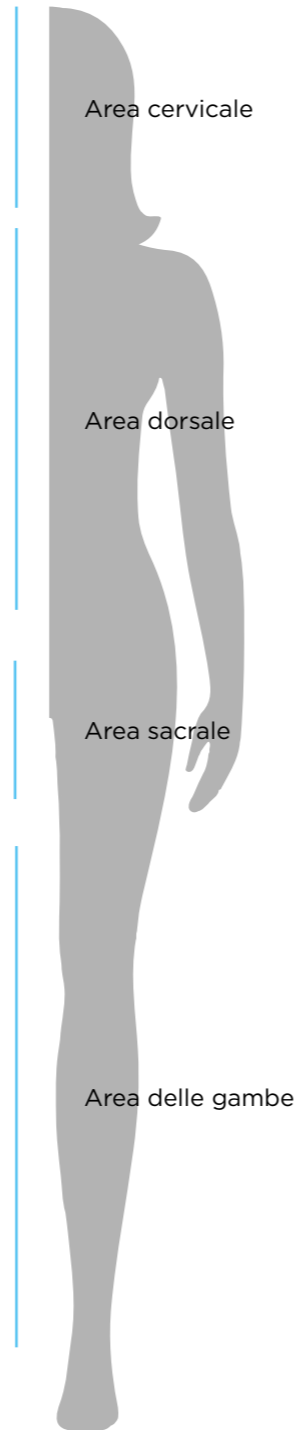
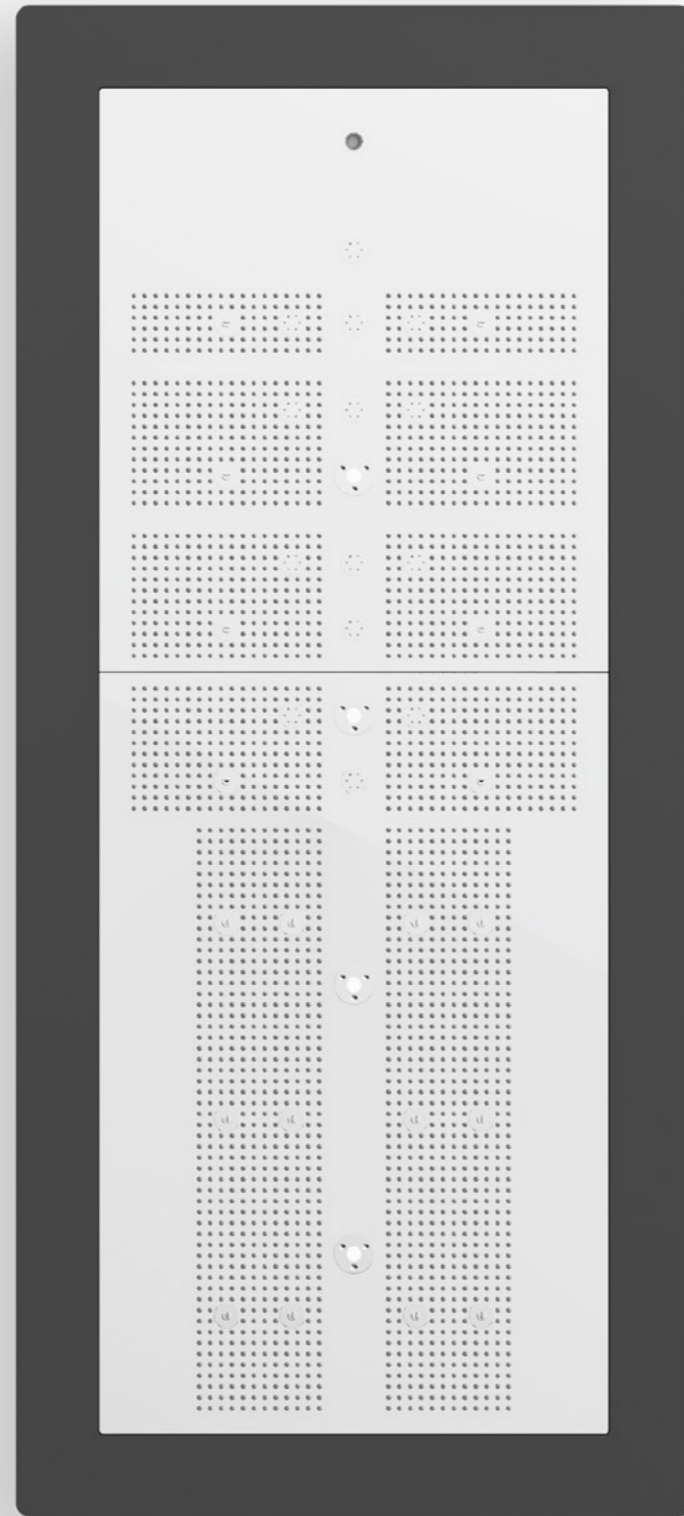

Pioggia parte superiore

x8

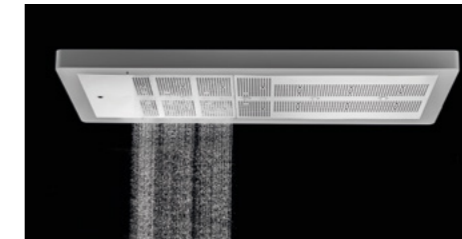

Pioggia parte inferiore

x6

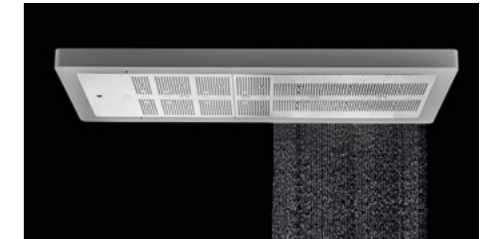

Pioggia corpo intero

x1

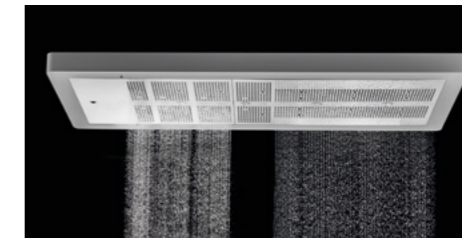

Nebulizzato

x4

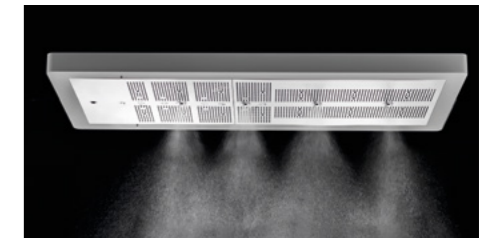

Lama

x16



Fan

x4

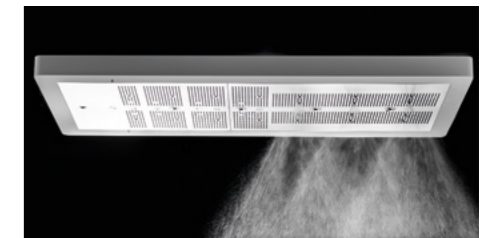

Turbina

x14

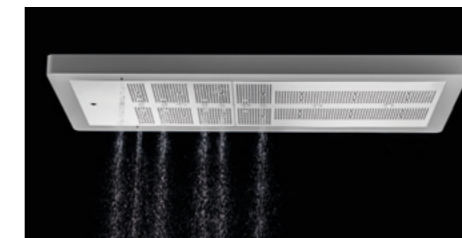

Aerato

x1

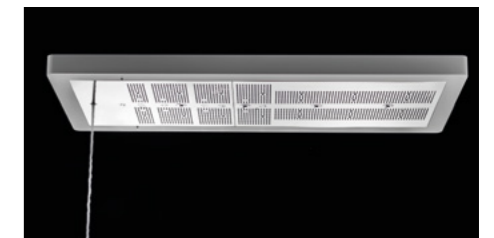

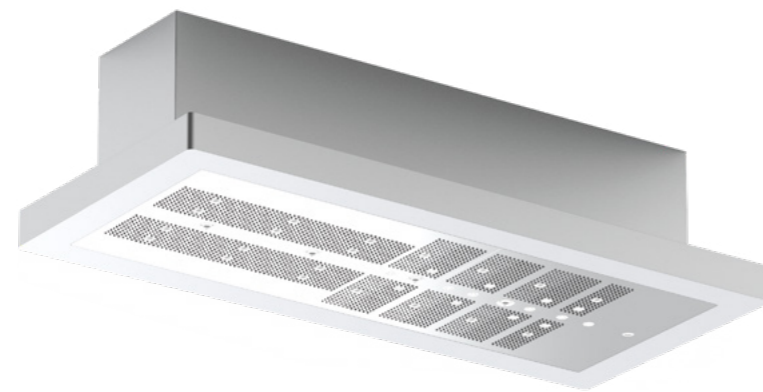

Descrizione

Informazioni tecniche

Doccia orizzontale per trattamento vichy con struttura estetica in Corian e supporto a soffitto sospeso.

Alimentazione: 1/2"
Pressione di esercizio: 1,5/5 bar
Pressione raccomandata: 3 bar"

Unità di controllo

Alimentazione elettrica: 230 V
Consumo: 100 W
Alimentazione: 1/2 " M
Pressione: 3 bar dinamici

Pannello di controllo pre-cablato, preinstallato all'interno della doccia, con miscelatore elettronico per regolazione automatica della temperatura e alimentazione a 12V.

Funzioni

Programmi

Attivazione:
Touch display 4,3"

1 Programma:
RELAX (10/20/30/40 min)
2 Programma:
ENERGY (10/20/30/40 min)

3 Programma:
BALANCE (10/20/30/40 min)
4 Programma:
SPORT (10/20/30/40 min)

Finiture

■ Chrome plates	□ White corian	HS100C-W
■ Chrome plates	■ Matt black corian	HS100C-BK
■ Brushed plates	□ White corian	HS100X-W
■ Brushed plates	■ Matt black corian	HS100X-BK

ESEMPIO DI INSTALLAZIONE

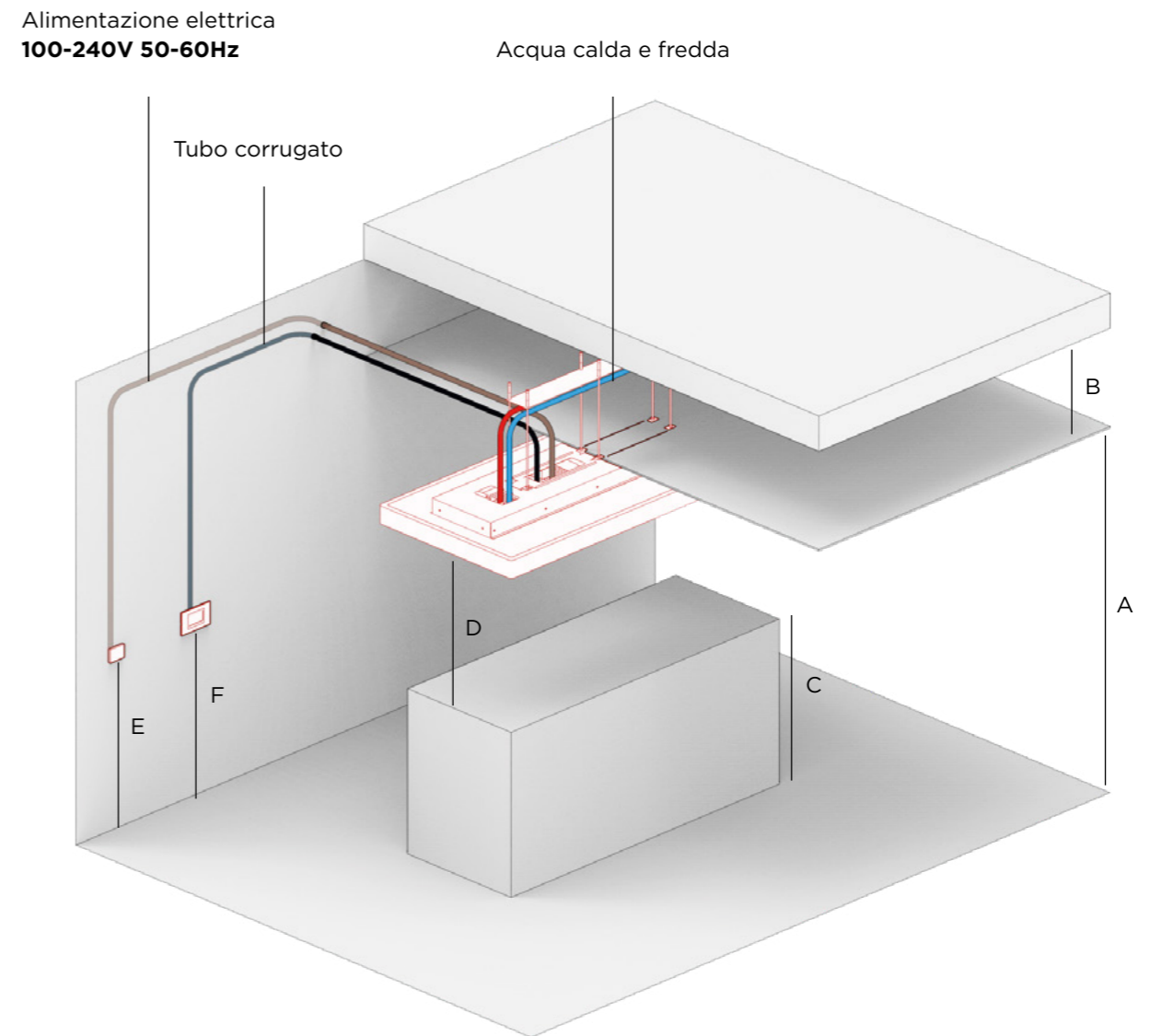

A : Distanza pavimento: 1800 / 2000 mm
B : Distanza soffitto / controsoffitto: Max 450 mm
C : Altezza lettino: 900 / 1000 mm
D : Distanza lettino / aquamotus: 900 / 1000 mm
E : Interruttore ON / OFF: h 1100 mm
F : Tastiera di comando: h 1100 mm

AF-FUSION





Af-fusion è una doccia orizzontale progettata per trattamenti di massaggio con acqua. Dispone di 11 getti a pioggia per una sensazione rilassante, 3 getti nebulizzatori con LED RGB per un'atmosfera evocativa, 3 getti a turbina per un massaggio mirato e 1 getto tropicale aerato per una sensazione rigenerante. Questa combinazione offre un trattamento completo e personalizzato per corpo e mente. Il sistema di controllo touchscreen permette agli utenti di scegliere facilmente tra 4 programmi automatici preimpostati o di utilizzare le docce in modalità manuale.

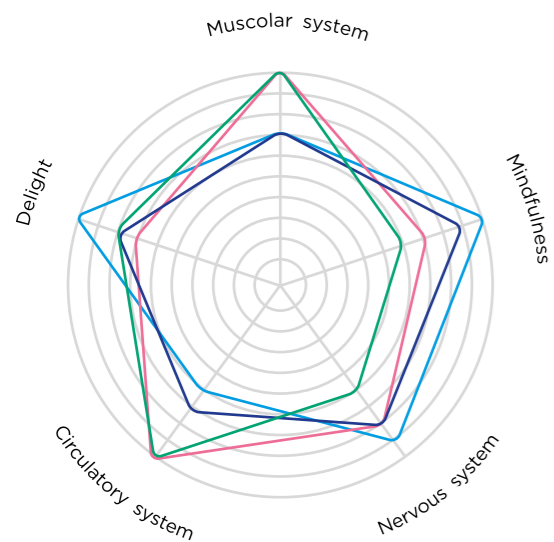

DIAGRAMMI



PROGRAMMI

- Relax 
- Energy 
- Balance 
- Sport 

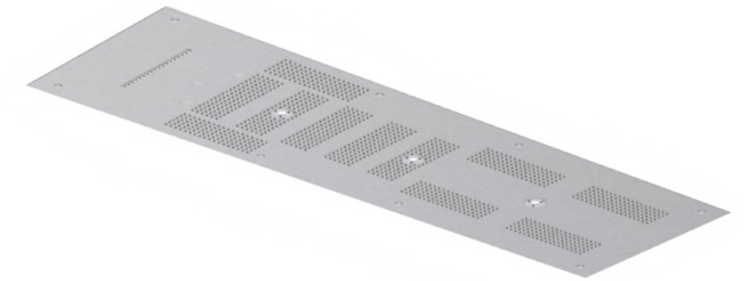
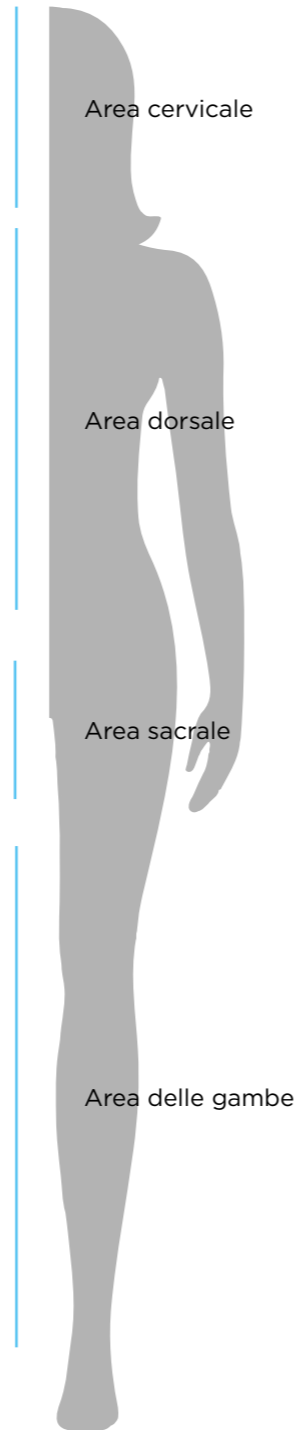
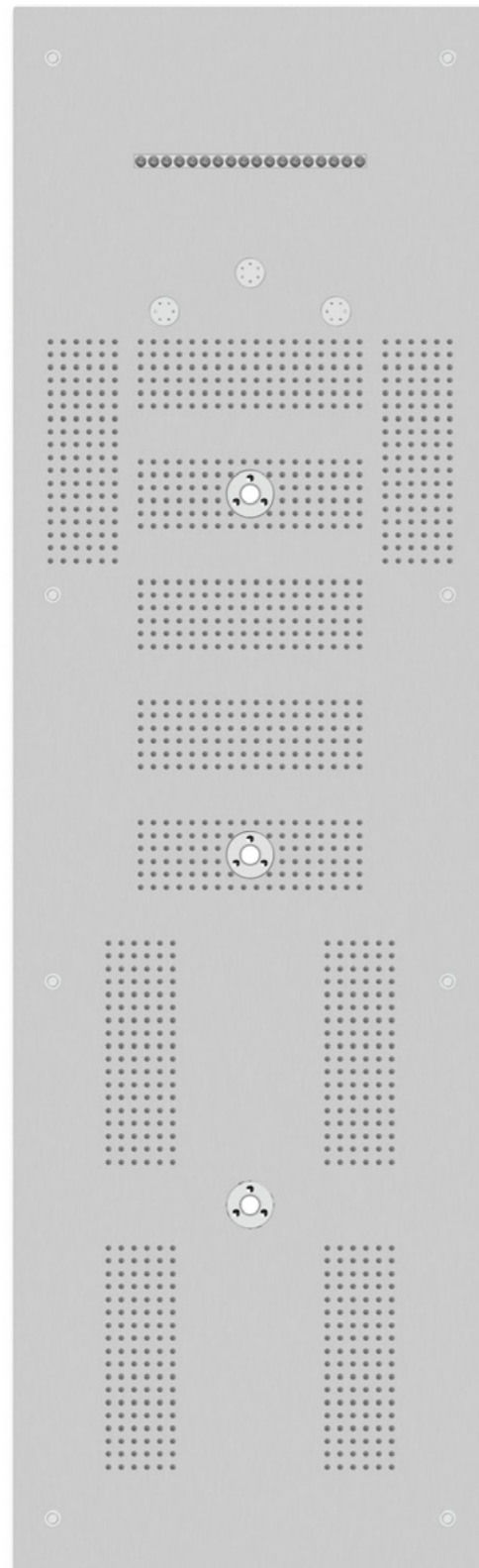

Descrizione

Informazioni tecniche

Unità di controllo

Doccia orizzontale per trattamento vichy, per installazione a soffitto

Alimentazione elettrica: 230 V
Consumo: 100 W
Alimentazione: 1/2" M
Pressione: 3 bar dinamici

Alimentazione: 1/2"
Pressione di esercizio: 1,5/5 bar
Pressione raccomandata: 3 bar"

Pannello di controllo pre-cabato, preinstallato all'interno della doccia, con miscelatore elettronico per regolazione automatica della temperatura e alimentazione a 12V.

Funzioni

Programmi

Attivazione:
Tastiera a 4 pulsanti in acciaio inox super mirror

1 Programma:
RELAX (20 min)
2 Programma:
ENERGY (5 min)

3 Programma:
BALANCE (10 min)
4 Programma:
SPORT (15 min)

Getti

Pioggia

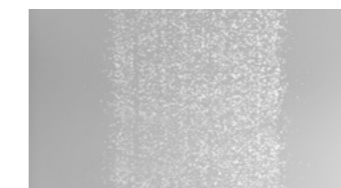
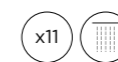

Nebulizzato

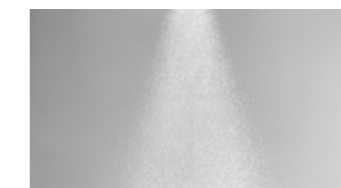
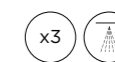

Turbina

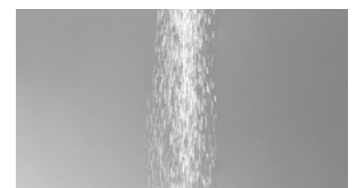

Aerato tropicale

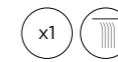

Finiture

Chrome	HS200C
Brushed chrome	HS200X
White	HS200W
Matt black	HS200BK

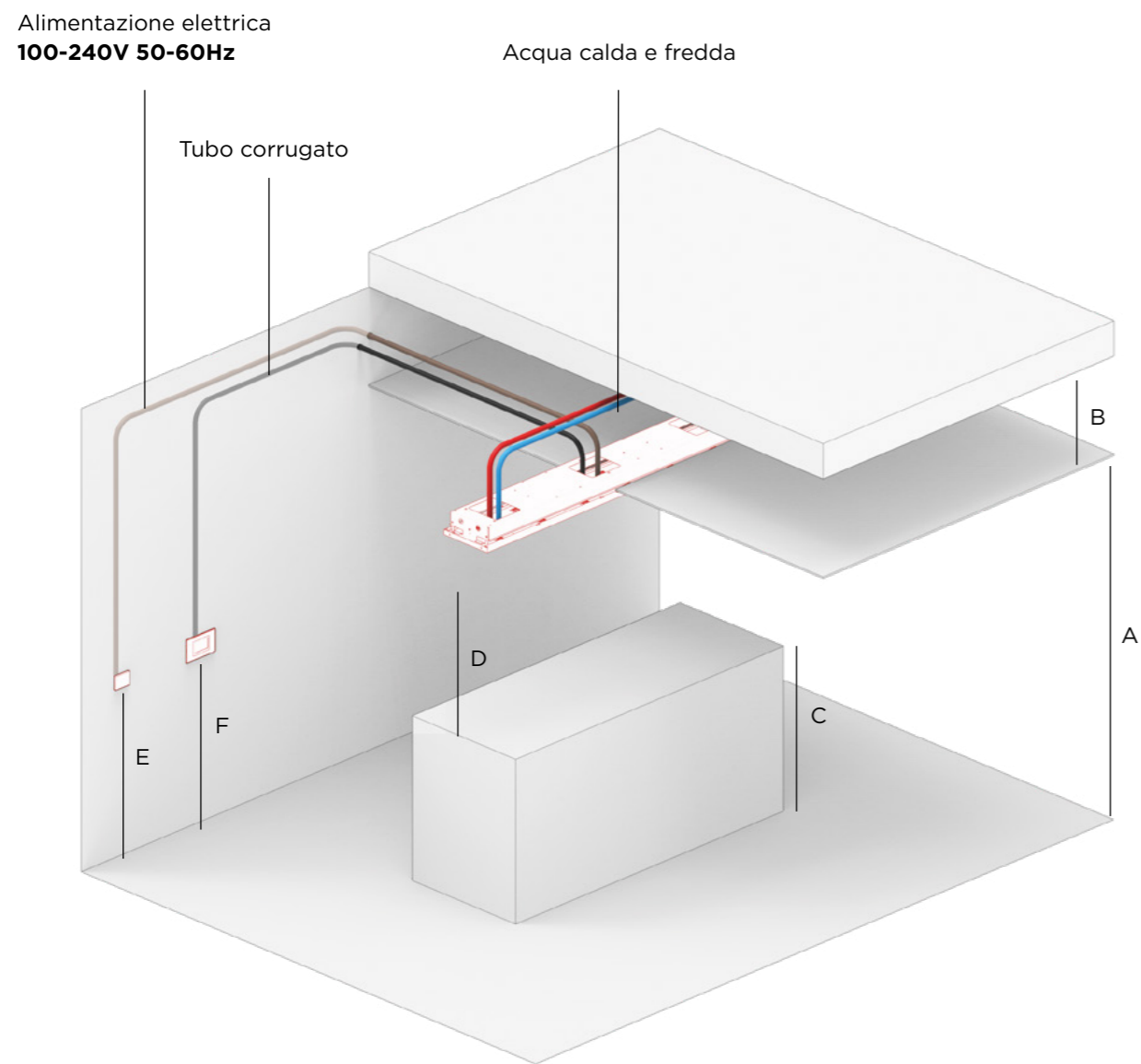

- A : Distanza pavimento: 1800 / 2000 mm
- B : Distanza soffitto / controsoffitto: Max 450 mm
- C : Altezza lettino: 900 / 1000 mm
- D : Distanza lettino / aquamotus: 900 / 1000 mm
- E : Interruttore ON / OFF: h 1100 mm
- F : Tastiera di comando: h 1100 mm

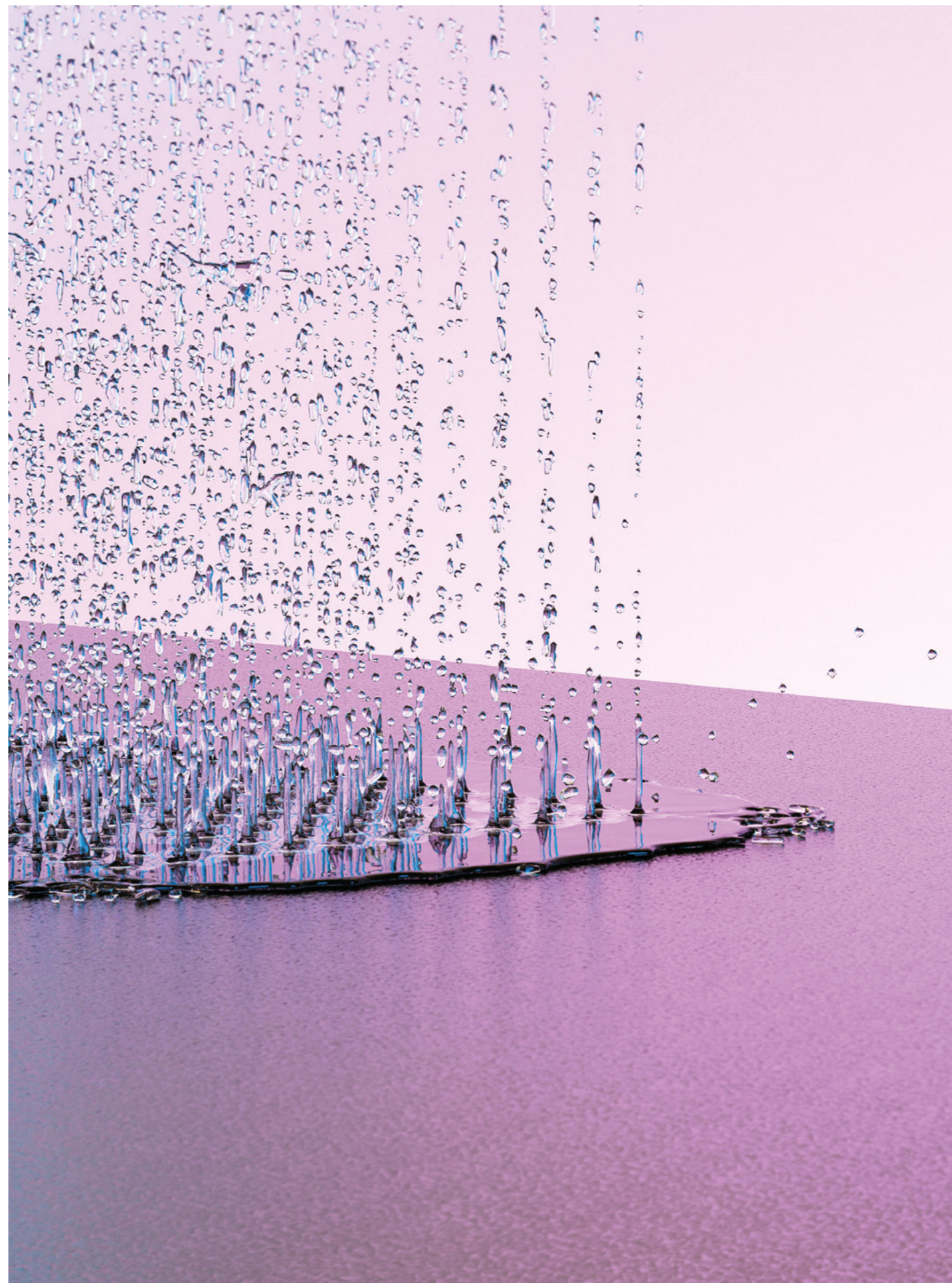

ZENIT

Zenit è una doccia orizzontale a parete progettata per integrarsi perfettamente con altri trattamenti per il corpo, come lo scrub e il Savonage. Dispone di due tipi di getti: pioggia e nebulizzazione, entrambi arricchiti da cromoterapia integrata. Il getto a pioggia simula la sensazione rilassante di una leggera e calmante pioggia, mentre il getto nebulizzante avvolge il corpo in una delicata nube d'acqua. Entrambi i tipi di getto sono accompagnati dalla cromoterapia, che utilizza luci colorate per stimolare i sensi e favorire il rilassamento e il benessere. Gli utenti possono controllare facilmente Zenit tramite un sistema touchscreen che offre quattro programmi automatici preimpostati o la possibilità di personalizzazione manuale, adattando l'esperienza alle preferenze e alle esigenze individuali. Combinando versatilità e funzioni avanzate, Zenit offre un'esperienza di doccia orizzontale completa e personalizzabile, perfetta per chi cerca relax e rigenerazione per corpo e mente.



DIAGRAMMI

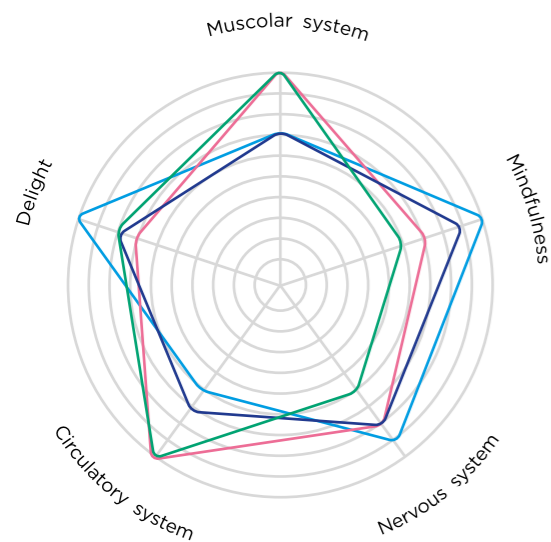

PROGRAMMI

- Relax
- Energy
- Balance
- Sport

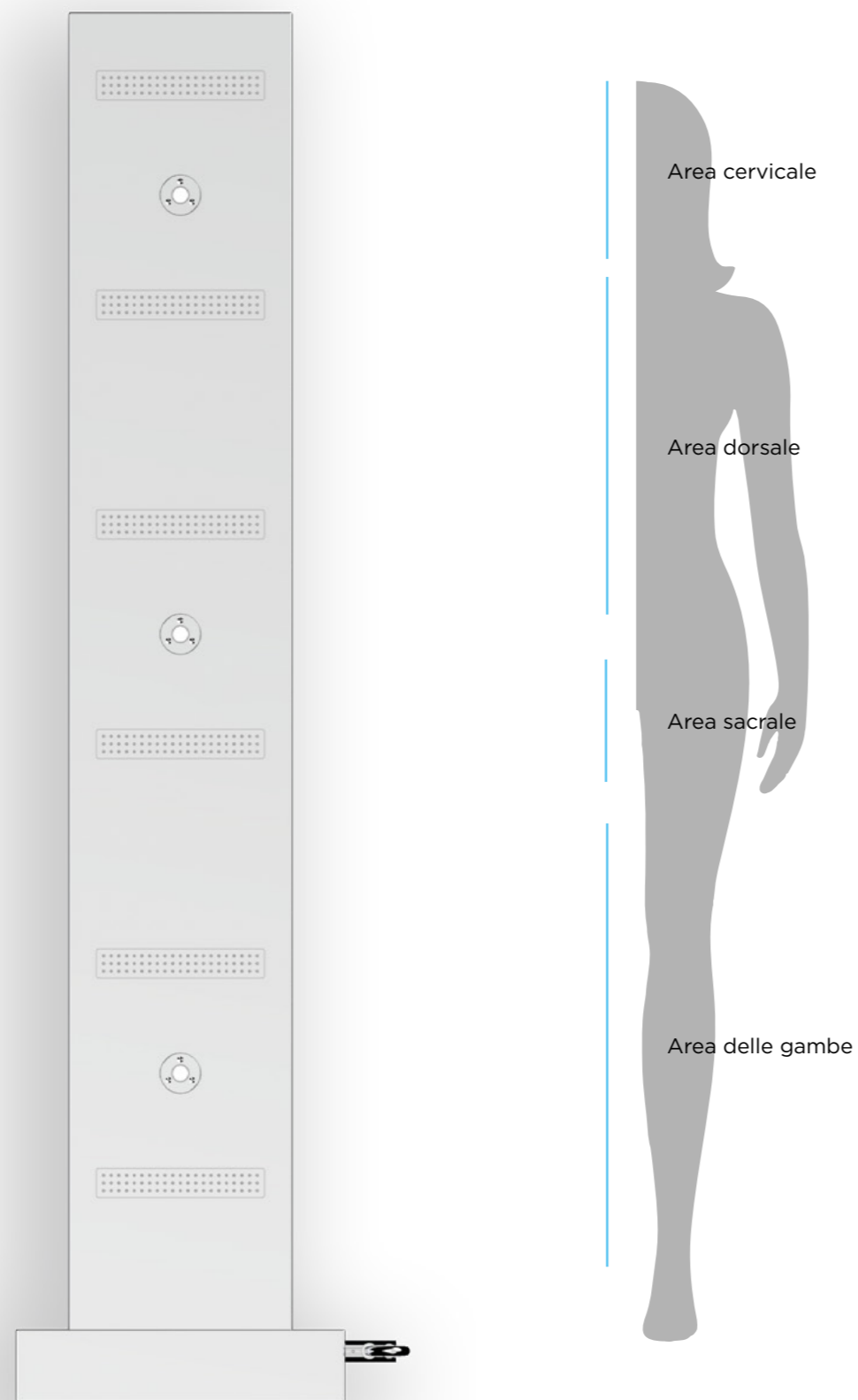

Descrizione

Informazioni tecniche

Unità di controllo

Doccia orizzontale per trattamento vichy, per installazione a parete

Alimentazione elettrica: 230 V
Consumo: 100 W
Alimentazione: 1/2" M
Pressione: 3 bar dinamici

Alimentazione: 1/2"
Pressione di esercizio: 1,5/5 bar
Pressione raccomandata: 3 bar"

Pannello di controllo pre-cablato, preinstallato all'interno della doccia, con miscelatore elettronico per regolazione automatica della temperatura e alimentazione a 12V.

Funzioni

Programmi

Attivazione:
Display touch da 4,3"

1 Programma:
RELAX (20 min)
2 Programma:
ENERGY (5 min)

3 Programma:
BALANCE (10 min)
4 Programma:
SPORT (15 min)

Getti

Pioggia

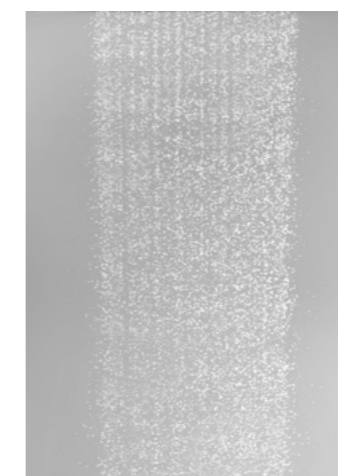
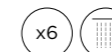

Nebulizzato

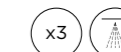

Finiture

- Brushed chrome A0476X
- Matt black A0476BK
- White A0476W

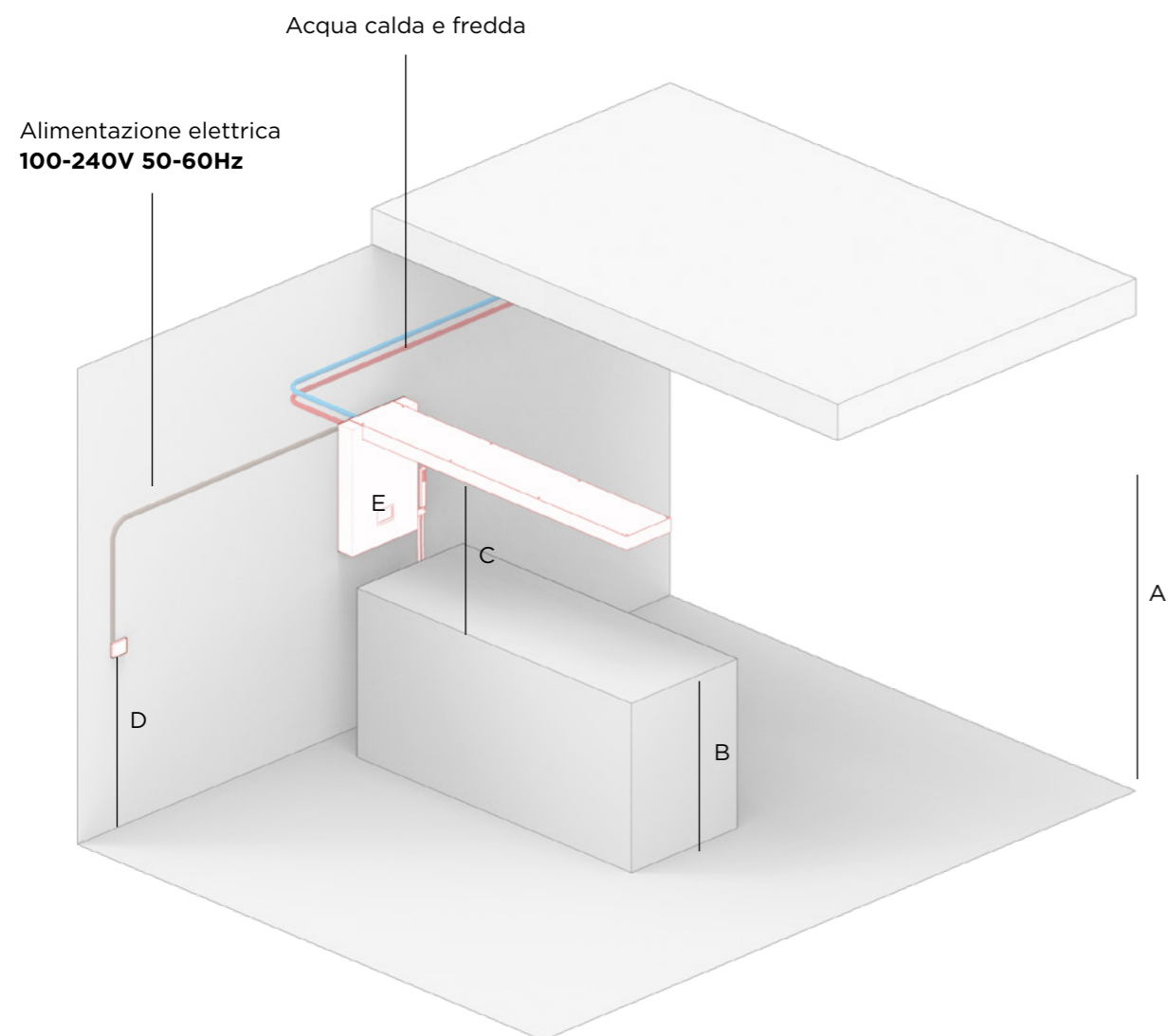

- A : Distanza pavimento: 1800 / 2000 mm
- B : Altezza lettino: 900 / 1000 mm
- C : Distanza lettino / aquamotus: 900 / 1000 mm
- D : Interruttore ON / OFF: h 1100 mm
- E : Tastiera di comando integrato



NADIR





Nadir è un sistema di doccia orizzontale a soffitto progettato per integrarsi perfettamente con altri trattamenti per il corpo, come lo scrub e il Savonage. Questo sistema dispone di due tipi di getti: pioggia e nebulizzazione. Il getto a pioggia riproduce la sensazione rilassante di una leggera e piacevole pioggia, mentre il getto nebulizzante avvolge il corpo in una leggera e rinfrescante nube d'acqua. Entrambi i tipi di getto sono arricchiti dalla cromoterapia integrata, che utilizza luci colorate per stimolare i sensi e favorire il rilassamento e il benessere. Il sistema di controllo touchscreen consente una facile selezione tra 4 programmi automatici preimpostati o la modalità manuale, permettendo agli utenti di personalizzare l'esperienza in base alle proprie preferenze ed esigenze. Con la sua versatilità e le sue funzioni avanzate, Nadir offre un'esperienza di doccia orizzontale completa e personalizzabile, perfetta per chi cerca relax e rigenerazione per corpo e mente.

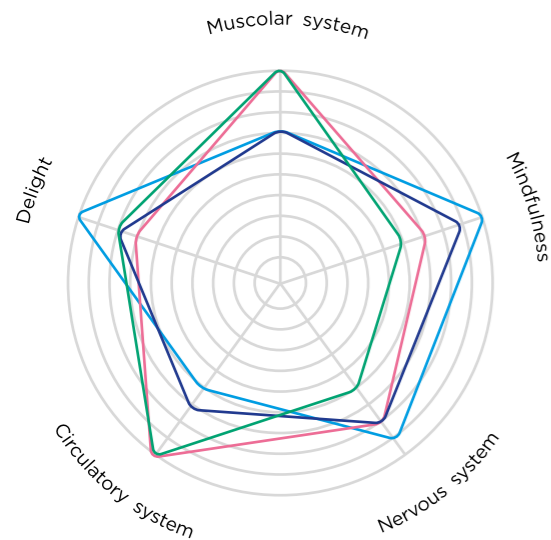

DIAGRAMMI



PROGRAMMI

- Relax 
- Energy 
- Balance 
- Sport 



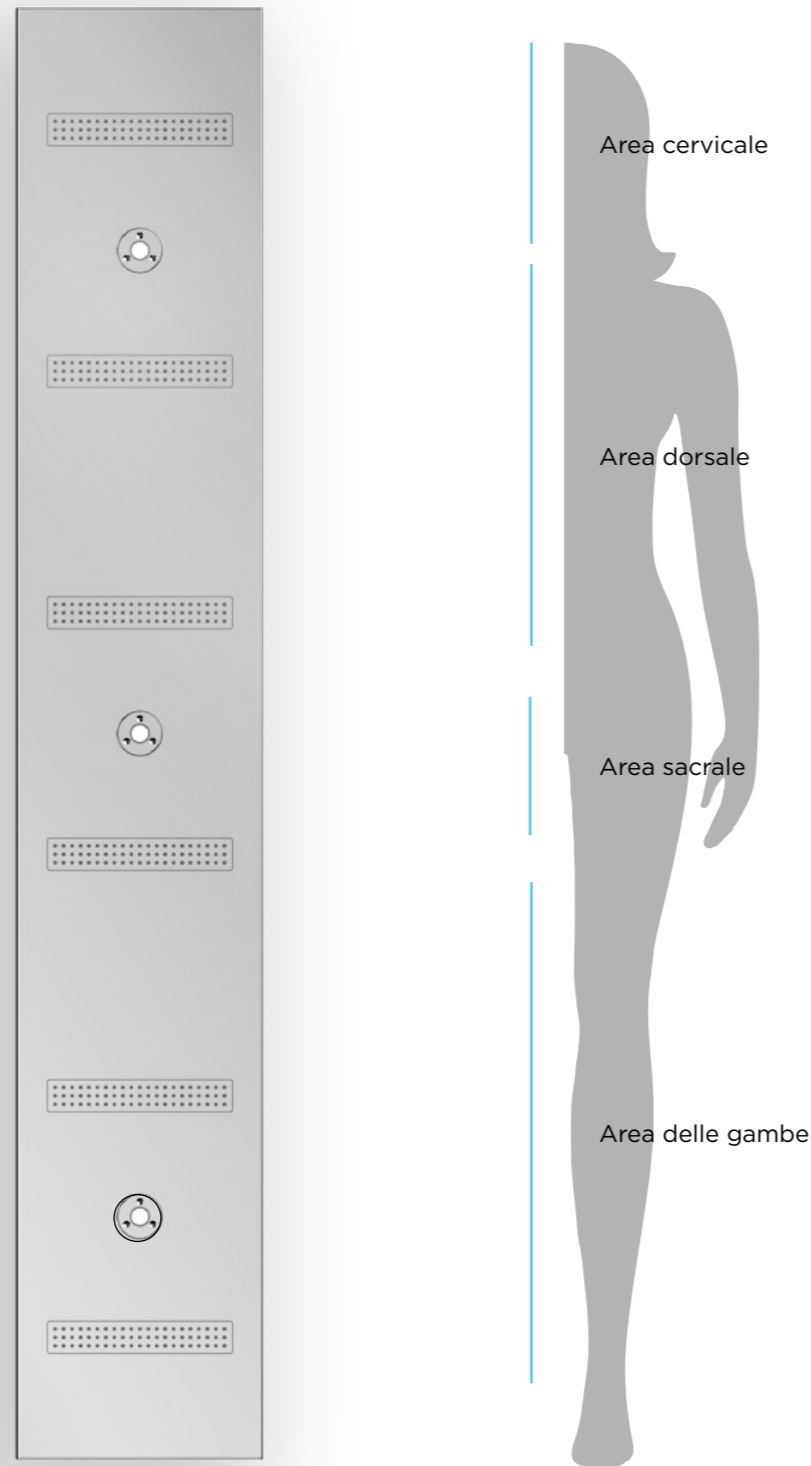

Descrizione

Informazioni tecniche

Unità di controllo

Doccia orizzontale per trattamento vichy, per installazione a soffitto

Alimentazione elettrica: 230 V
Consumo: 100 W
Alimentazione: 1/2" M
Pressione: 3 bar dinamici

Alimentazione: 1/2"
Pressione di esercizio: 1,5/5 bar
Pressione raccomandata: 3 bar"

Pannello di controllo pre-cablato, preinstallato all'interno della doccia, con miscelatore elettronico per regolazione automatica della temperatura e alimentazione a 12V.

Funzioni

Programmi

Attivazione:
Display touch da 4,3"

1 Programma:
RELAX (20 min)
2 Programma:
ENERGY (5 min)

3 Programma:
BALANCE (10 min)
4 Programma:
SPORT (15 min)

Getti

Pioggia



Nebulizzato

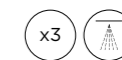

Finiture

- Brushed chrome A0475X
- Matt black A0475BK
- White A0475W

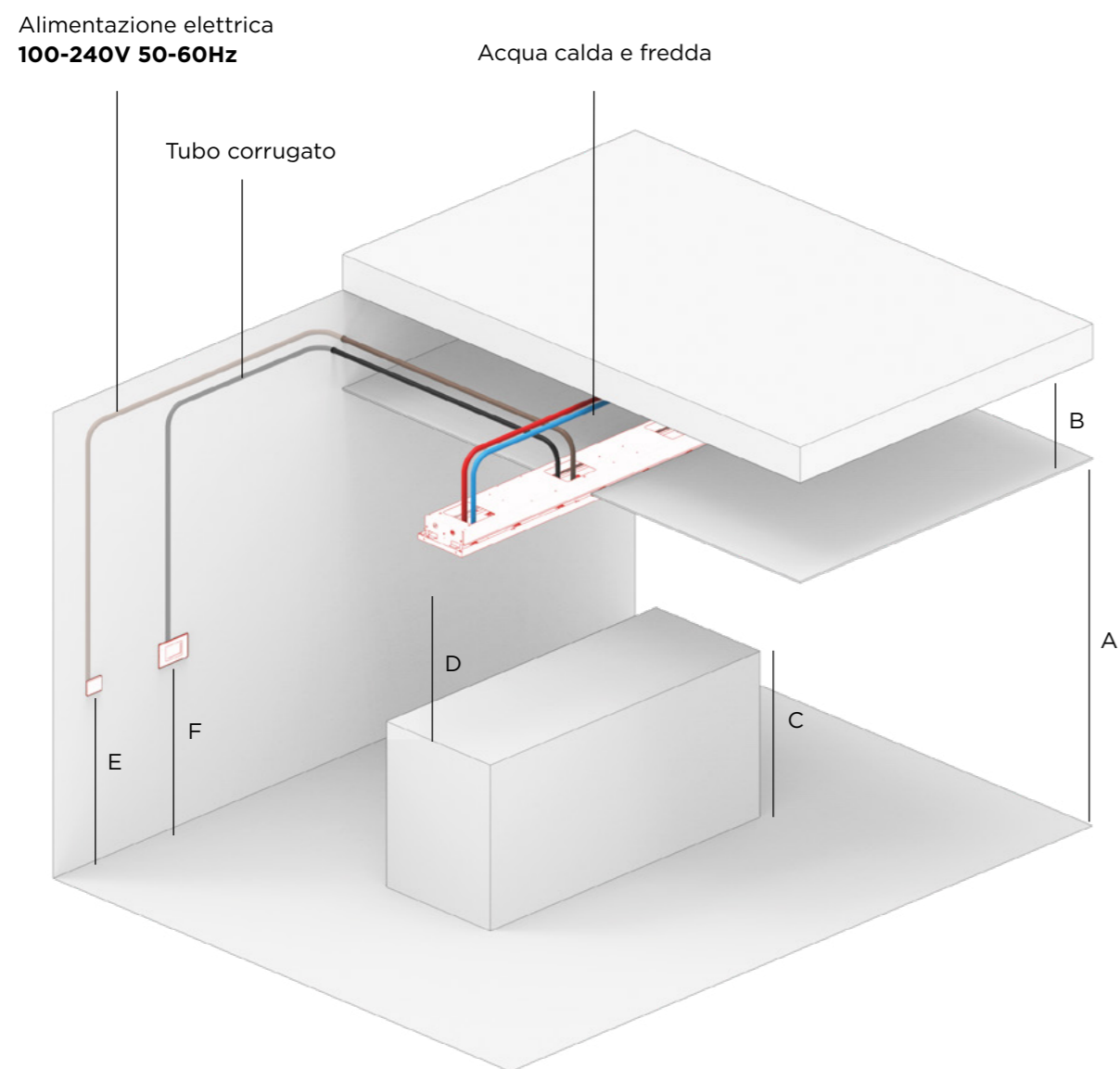

- A : Distanza pavimento: 1800 / 2000 mm
- B : Distanza soffitto / controsoffitto: Max 450 mm
- C : Altezza lettino: 900 / 1000 mm
- D : Distanza lettino/aquamotus: 900 / 1000 mm
- E : Interruttore ON / OFF: h 1100 mm
- F : Tastiera di comando: h 1100 mm



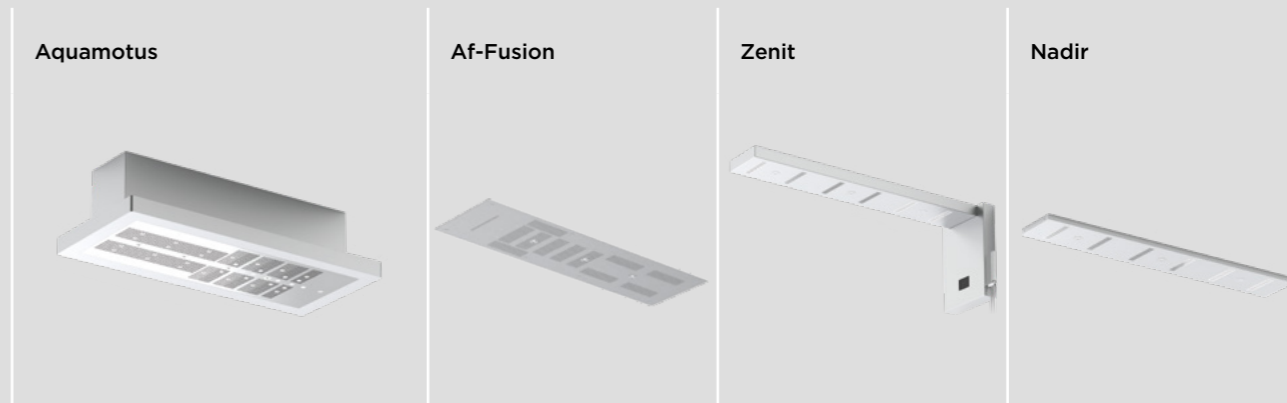

	Aquamotus	Af-Fusion	Zenit	Nadir
Caratteristiche	Aquamotus offre un'esperienza SPA premium grazie al suo avanzato sistema di doccia orizzontale. Dotato di cinque diversi getti d'acqua meticolosamente calibrati per un massaggio ottimale, garantisce una copertura completa del corpo e massimizza i benefici terapeutici. La disposizione unica dei getti è progettata per seguire le linee del corpo umano, assicurando che ogni parte del corpo sia coperta in modo efficace. L'integrazione della cromoterapia migliora ulteriormente l'esperienza, influenzando positivamente l'umore dell'utente. Il sistema include anche 35 elettrovalvole, 16 programmi e 50 combinazioni, distinguendosi per la sua versatilità e sofisticazione. Inoltre, Aquamotus è dotato di un touch screen da 4,3" e offre la possibilità di utilizzo manuale.	Af-Fusion è progettato per chi desidera un massaggio di livello professionale in una forma più compatta. Offre un'esperienza di massaggio efficace e coinvolgente grazie alla disposizione studiata dei suoi quattro diversi tipi di getti, garantendo una buona copertura del corpo . L'uso della cromoterapia arricchisce ulteriormente l'esperienza del trattamento. Af-Fusion include quattro tipi di getti, quattro programmi, dieci combinazioni e un touch screen da 4,3", oltre alla possibilità di utilizzo manuale.	Zenit colma il divario tra le docce Vichy standard e i sistemi premium. Il suo design elegante, montato a parete, lo rende adatto sia per SPA professionali che per residenze private. Zenit è dotato di un pannello touch integrato, una doccetta versatile e vari programmi di benessere con cromoterapia. Offre due tipi di getti , quattro programmi, dieci combinazioni e un touch screen integrato da 4,3", il tutto disponibile in due finiture: acciaio lucido e acciaio spazzolato.	Nadir combina la funzionalità tradizionale della doccia Vichy con caratteristiche avanzate da SPA. Offre molteplici programmi di benessere attraverso i suoi getti e la cromoterapia, tutto racchiuso in un design compatto e facilmente integrabile. Nadir include due tipi di getti , quattro programmi, dieci combinazioni e un touch screen da 4,3", oltre alla possibilità di utilizzo manuale.
Tipo di installazione	Aquamotus è disponibile in due finiture (struttura in Corian disponibile in bianco e nero), con quattro altezze e quattro tipi di fissaggio per installazione a soffitto .	Af-Fusion richiede un'installazione a filo soffitto , adatta per materiali come il cartongesso, ed è disponibile in due finiture: acciaio lucido e acciaio spazzolato.	Zenit è progettato per applicazioni a parete , rendendolo adattabile a diversi vincoli architettonici e preferenze estetiche.	Nadir richiede un'installazione a filo soffitto ed è disponibile con finitura spazzolata.
Ideale per	Scegli Aquamotus per trattamenti SPA di alto livello che richiedono versatilità, stile e la massima funzionalità . Ideale per chi cerca un'esperienza lussuosa e coinvolgente e per le attività che desiderano offrire servizi premium , Aquamotus rappresenta l'apice della qualità e delle prestazioni .	Scegli Af-Fusion quando lo spazio o i vincoli di installazione sono un fattore da considerare. È ideale per chi desidera un'esperienza di doccia orizzontale di alta qualità , con un focus sull'efficienza e la gestione dello spazio . Proposto come opzione leggermente più accessibile, Af-Fusion offre ottime prestazioni e valore.	Scegli Zenit per un'esperienza di idroterapia superiore quando i vincoli architettonici o le preferenze estetiche richiedono un design a parete. È perfetto per arricchire l'offerta di una SPA o per trattamenti lussuosi a casa . Zenit è un'opzione attraente per chi cerca funzionalità avanzate a un prezzo più accessibile .	Scegli Nadir quando l'efficienza dello spazio e l'integrazione armoniosa del design sono fondamentali. È ideale per ambienti che richiedono pieno accesso al lettino da massaggio o dove si desidera una funzionalità sofisticata senza compromettere l'eleganza . Nadir rappresenta un'opzione altamente attraente per chi cerca un equilibrio tra funzionalità avanzate e convenienza .
Budget	●●●●	●●●	●●	●●

MODALITÀ AUTOMATICA

Grazie a una collaborazione decennale con BBSPA & Partners e alla loro profonda conoscenza delle diverse tecniche di massaggio, le docce Vichy di Aquaform ora offrono fino a 16 programmi preimpostati. Questi programmi variano da 10 a 40 minuti, proponendo una varietà di massaggi che spaziano da energizzanti e rilassanti a riequilibranti. Ogni programma combina specifici getti, colori e movimenti per rispondere a diverse esigenze terapeutiche, elevando corpo e anima al massimo livello di benessere.

MODALITÀ MANUALE

Il sistema di doccia orizzontale dispone di modalità programma versatili, inclusa un'opzione di controllo manuale che consente agli utenti di personalizzare l'esperienza in base alle proprie esigenze. I materiali e le tecnologie avanzate garantiscono un funzionamento fluido e prestazioni affidabili. Capace di utilizzare diversi tipi di acqua—dolce, salata o termale—senza rischi per il sistema idraulico o le tecnologie di massaggio, questo innovativo sistema di doccia offre una flessibilità e un'efficienza impareggiabili.

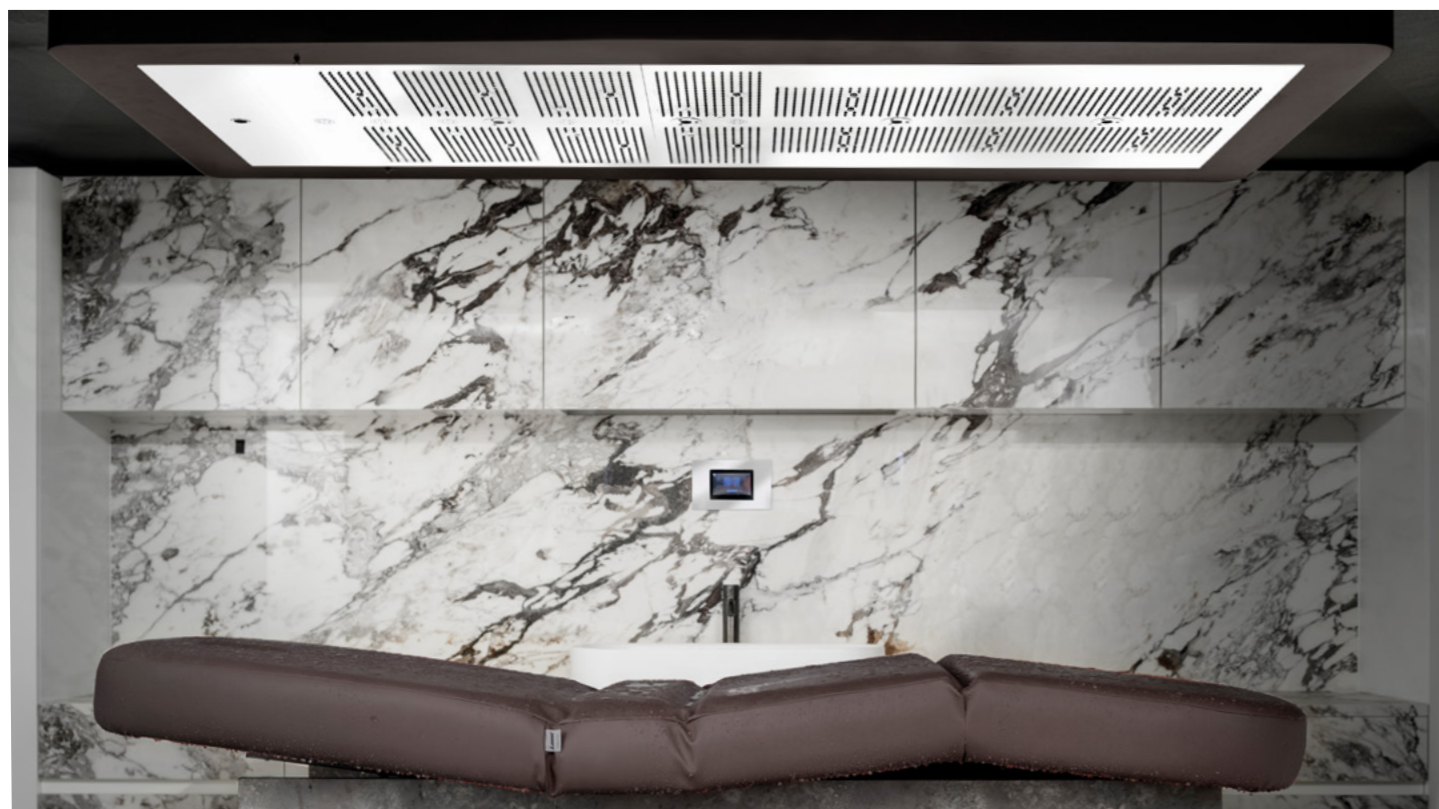

Getti



Temperatura



Colori



Tempo

SPORT

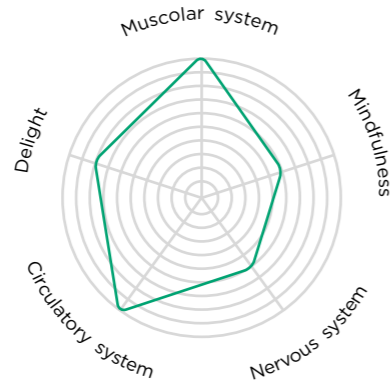

I programmi Sport sono progettati per rigenerare il corpo dopo un'intensa attività sportiva. Sono caratterizzati da una sequenza dinamica e intensa dei vari getti che inizia con un getto a pioggia che avvolge tutto il corpo, con una temperatura che varia dai 38° ai 40° per alcuni minuti, permettendo ai muscoli di rilassarsi e distendersi. Successivamente si passa a un getto nebulizzante fresco che accarezza

l'intero corpo in sequenza, seguito da un massaggio che parte dalle gambe e risale gradualmente su tutto il corpo. Dopodiché, la temperatura scende a un livello fresco per consentire ai tessuti stressati di rigenerarsi. Una successione di getti caldi e freddi completa il programma, che termina con una fase di acqua fresca per una sensazione generale di rigenerazione.

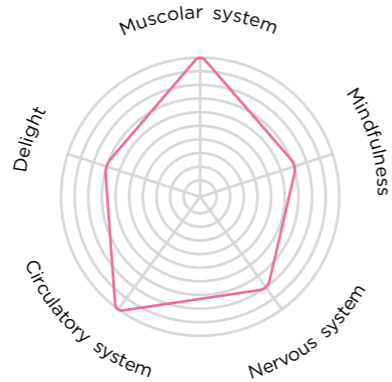

I programmi Energy sono caratterizzati da una sequenza dinamica e intensa di vari getti, che inizia con un getto a turbina diretto sulla colonna vertebrale per attivare immediatamente i punti di connessione di tutti i muscoli della schiena, a una temperatura che varia tra i 39° e i 40°, permettendo ai muscoli di rilassarsi e distendersi. Si passa poi a un getto a pioggia che accarezza in sequenza tutto il corpo, per poi proseguire con un massaggio che parte dalle gambe e risale gradualmente, infondendo energia

su tutto il corpo. Successivamente la temperatura scende a 30° e continua con un'alternanza di getti e temperature che salgono fino a 39° e poi tornano a 30°, stimolando il processo di alternanza tra costrizione e dilatazione dei vasi, con importanti effetti sul sistema immunitario e donando una sensazione di nuova energia e vitalità. I diversi tipi di getti si alternano, concludendo il massaggio con un fresco getto a pioggia che avvolge il corpo, regalando un effetto energizzante generale.

RELAX

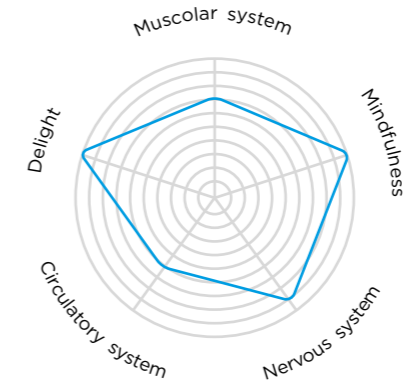

I programmi Relax sono caratterizzati da una sequenza armoniosa e delicata di vari getti che iniziano con un getto nebulizzato che avvolge l'intero corpo a una temperatura che varia tra i 38° e i 40°, permettendo ai muscoli di rilassarsi e distendersi. Successivamente si passa a un getto a pioggia che accarezza in sequenza tutto il corpo, seguito da un massaggio che parte dalle gambe e

risale gradualmente su tutto il corpo. Segue poi un'alternanza di getti a turbina per un massaggio specifico della schiena, del collo e della colonna vertebrale. I diversi tipi di getti si alternano, concludendo il massaggio con un getto nebulizzato caldo che avvolge il corpo, regalando un effetto rilassante generale.

BALANCE

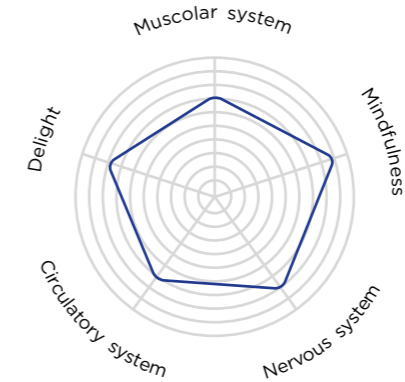

I programmi Balance sono progettati principalmente per l'uso con un operatore per il massaggio sotto pioggia, caratterizzati da una sequenza di vari getti che iniziano con getti a pioggia diretti sulle gambe, che inizialmente si alternano tra la gamba destra e la sinistra e risalgono gradualmente lungo tutto il corpo fino a raggiungere le braccia e le spalle, a una temperatura compresa

tra i 39° e i 40°, permettendo ai muscoli di rilassarsi e distendersi. Grazie all'incontro tra acqua e mani, è possibile realizzare un intervento di massoterapia in totale simbiosi con le esigenze del cliente, sfruttando le proprietà fisiche e chimiche di questo elemento naturale, in un connubio idilliaco tra mente, corpo e ambiente.

PURA



La doccia post-trattamento offre due tipi di getti: pioggia e nebulizzazione. È progettata per fornire un'esperienza ottimale di relax e pulizia dopo trattamenti come massaggi o terapie termali. Il getto a pioggia è ideale per purificare e riequilibrare la temperatura corporea, mentre il getto nebulizzante è utile per rimuovere i residui dei trattamenti, come impacchi di fango. I pulsanti di attivazione consentono agli utenti di selezionare il getto desiderato, mentre il termostatico integrato permette di regolare la temperatura al livello più confortevole.

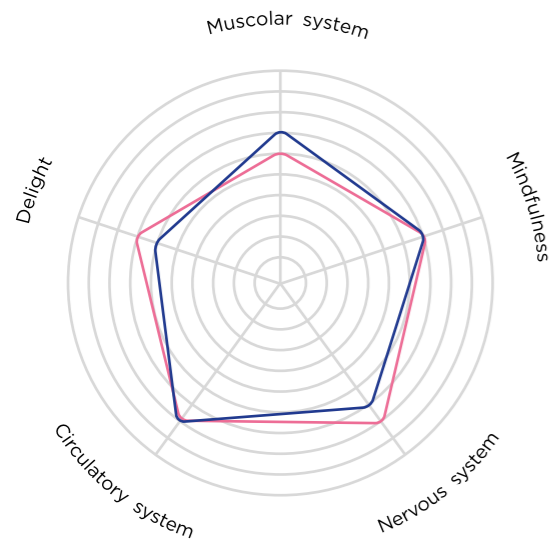

DIAGRAMMI



SCENARIO

- Pure rain 
- Pure mist 

PURE RAIN

La doccia a getto pioggia offre un'esperienza rilassante e purificante. La pressione dell'acqua è delicata e uniforme, avvolge tutto il corpo e favorisce una sensazione di benessere. Questo tipo di getto è perfetto per riequilibrare la temperatura corporea.

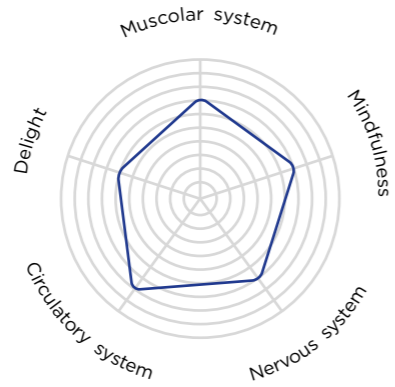

GETTI
Pioggia
 TEMPERATURA CONSIGLIATA
38°C
 LUCE
Arancione

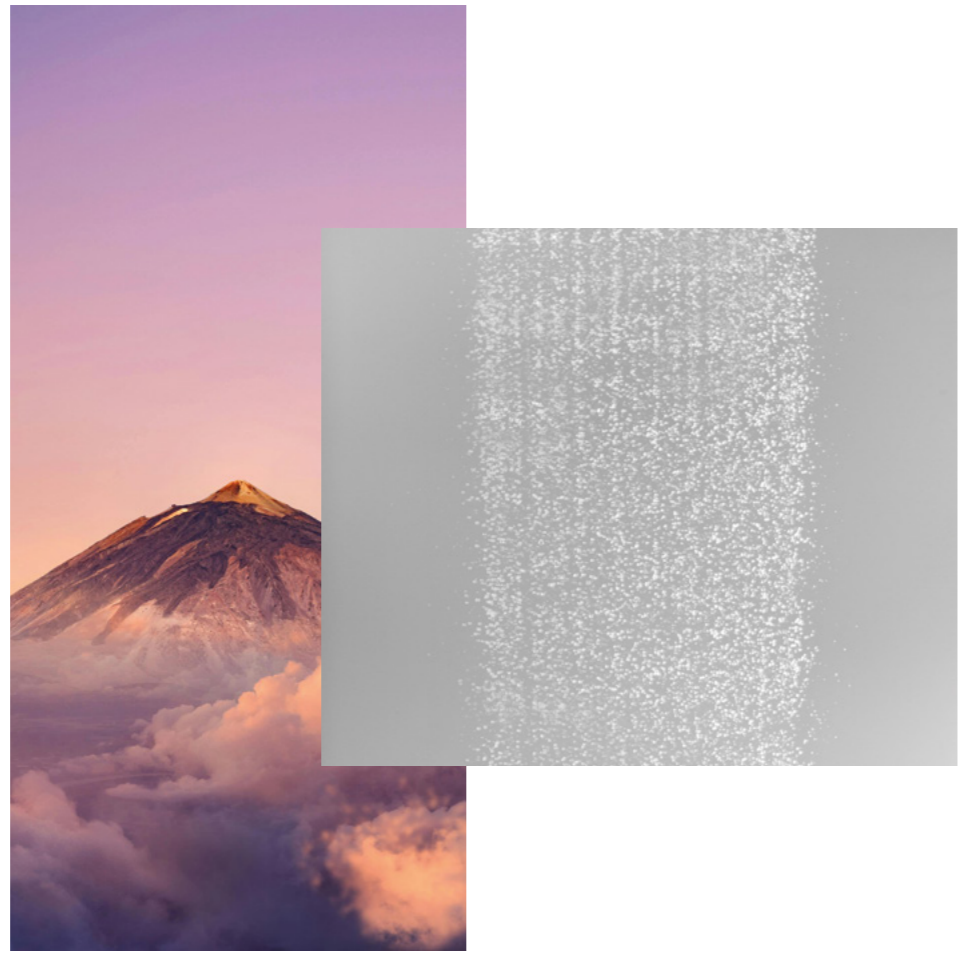

PURE MIST

Il getto nebulizzato e confortevole è composto da acqua finemente vaporizzata che viene spruzzata delicatamente sulla pelle, offrendo una sensazione piacevole e confortevole. Questo getto è progettato per rimuovere i residui dei trattamenti e rinfrescare la pelle, contribuendo a un'esperienza di benessere completa e rigenerante.

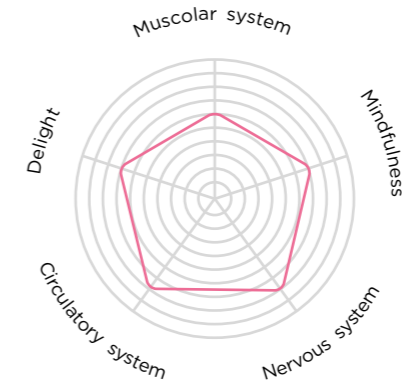

GETTI
Nebulizzato
 TEMPERATURA CONSIGLIATA
26°C
 LUCE
Bianco
 AROMA
Cartucce per aromi



PURA 35
OA-490

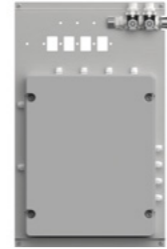
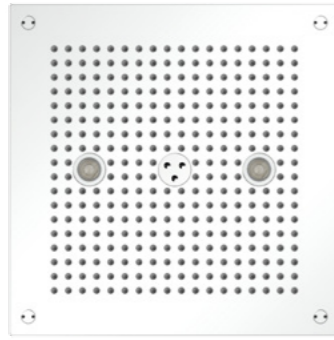

PURA T35
OA-500

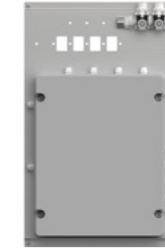

Descrizione

Informazioni tecniche

Soffione doccia quadro ad incasso a soffitto 350 x 350 mm con 2 LED RGBW.
Profondità di incasso a soffitto: 150mm
Alimentazione: 1/2"
Pressione di esercizio: 1,5-5 / 3 bar

Unità di controllo

Alimentazione elettrica: 230 V
Consumo: 100 W
Dimensioni: 360 x 590 x 149,5 mm

Pannello di controllo pre-cablato con supporto in acciaio inox da installare in un apposito vano tecnico. Interfaccia utente con display per impostazione dei parametri e alimentazione a 12V.

Descrizione

Informazioni tecniche

Soffione doccia tondo ad incasso a soffitto d. Ø 350 mm con 3 LED RGBW.
Profondità di incasso a soffitto: 150mm
Alimentazione: 1/2"
Pressione di esercizio: 1,5-5 / 3 bar

Unità di controllo

Alimentazione elettrica: 230 V
Consumo: 100 W
Dimensioni: 360 x 590 x 149,5 mm

Pannello di controllo pre-cablato con supporto in acciaio inox da installare in un apposito vano tecnico. Interfaccia utente con display per impostazione dei parametri e alimentazione a 12V.

Funzioni

Optional

Diffusore ad incasso per sistema di aromaterapia per controllare la diffusione nell'aria con cartuccia intercambiabile.
Dimensioni: 155 x 100 x 3mm.

Programmi

Attivazione: Tastiera a 2 pulsanti in acciaio inox super mirror
Termostatico integrato per impostare la temperatura.
Alimentazione: 3/4" M / **Dimensioni tastiera:** 240 x 100 x 3 mm

Funzioni:
1 Scenario: SC-1 Pure Rain
2 Scenario: SC-2 Pure Mist

Funzioni

Optional

Diffusore ad incasso per sistema di aromaterapia per controllare la diffusione nell'aria con cartuccia intercambiabile.
Dimensioni: 155 x 100 x 3mm.

Programmi

Attivazione: Tastiera a 2 pulsanti in acciaio inox super mirror
Termostatico integrato per impostare la temperatura.
Alimentazione: 3/4" M / **Dimensioni tastiera:** 240 x 100 x 3 mm

Funzioni:
1 Scenario: SC-1 Pure Rain
2 Scenario: SC-2 Pure Mist

Getti

Rain

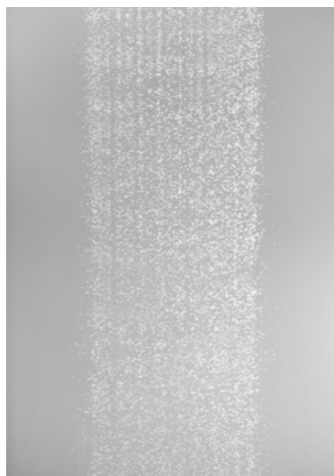

Nebulizzato

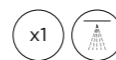

Getti

Rain

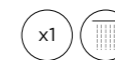

Nebulizzato

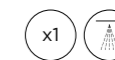

Finiture

Chrome	OA-490C	Gold	OA-490AU	Copper bronze brushed	OA-490CBRX
Brushed chrome	OA-490X	Copper bronze	OA-490CBR	Gun metal brushed	OA-490GMX
White	OA-490W	Gun metal	OA-490GM		
Matt black	OA-490BK	Gold brushed	OA-490AUX		

Finiture

Chrome	OA-500C	Gold	OA-500AU	Copper bronze brushed	OA-500CBRX
Brushed chrome	OA-500X	Copper bronze	OA-500CBR	Gun metal brushed	OA-500GMX
White	OA-500W	Gun metal	OA-500GM		
Matt black	OA-500BK	Gold brushed	OA-500AUX		

Completamento dell'esperienza di trattamento

La doccia post-trattamento migliora *l'esperienza di cura*, permettendo di passare gradualmente dal trattamento al ritorno alla routine quotidiana.

Pulizia della pelle



Dopo il massaggio, gli oli o le lozioni utilizzati possono lasciare la pelle unta o oleosa. Una doccia aiuta a *rimuovere eventuali residui di olio in eccesso e a detergere la pelle*.

Sensazione di freschezza

Dopo il massaggio, ci si può sentire un po' appesantiti o assonnati. Una doccia rinfrescante aiuta a *risvegliarsi e a sentirsi più energici*.

Promozione dell'idratazione della pelle

Una doccia post-trattamento può anche preparare la pelle a trattamenti successivi o all'applicazione di prodotti idratanti o tonificanti. L'acqua calda aiuta ad *aprire i pori e a migliorare l'assorbimento dei prodotti applicati successivamente*.

-  Alimentazione acqua in ingresso 3/4"
-  Tubi dell'acqua 1/2"
-  Cavi elettrici in tubo corrugato con diametro 25 mm. Lunghezza cavi: 5 m.

Alimentazione acqua in ingresso	3/4"
Tubi dell'acqua 1/2"	1/2"
Pressione di esercizio	1,5/5 bar
Pressione raccomandata	3 bar

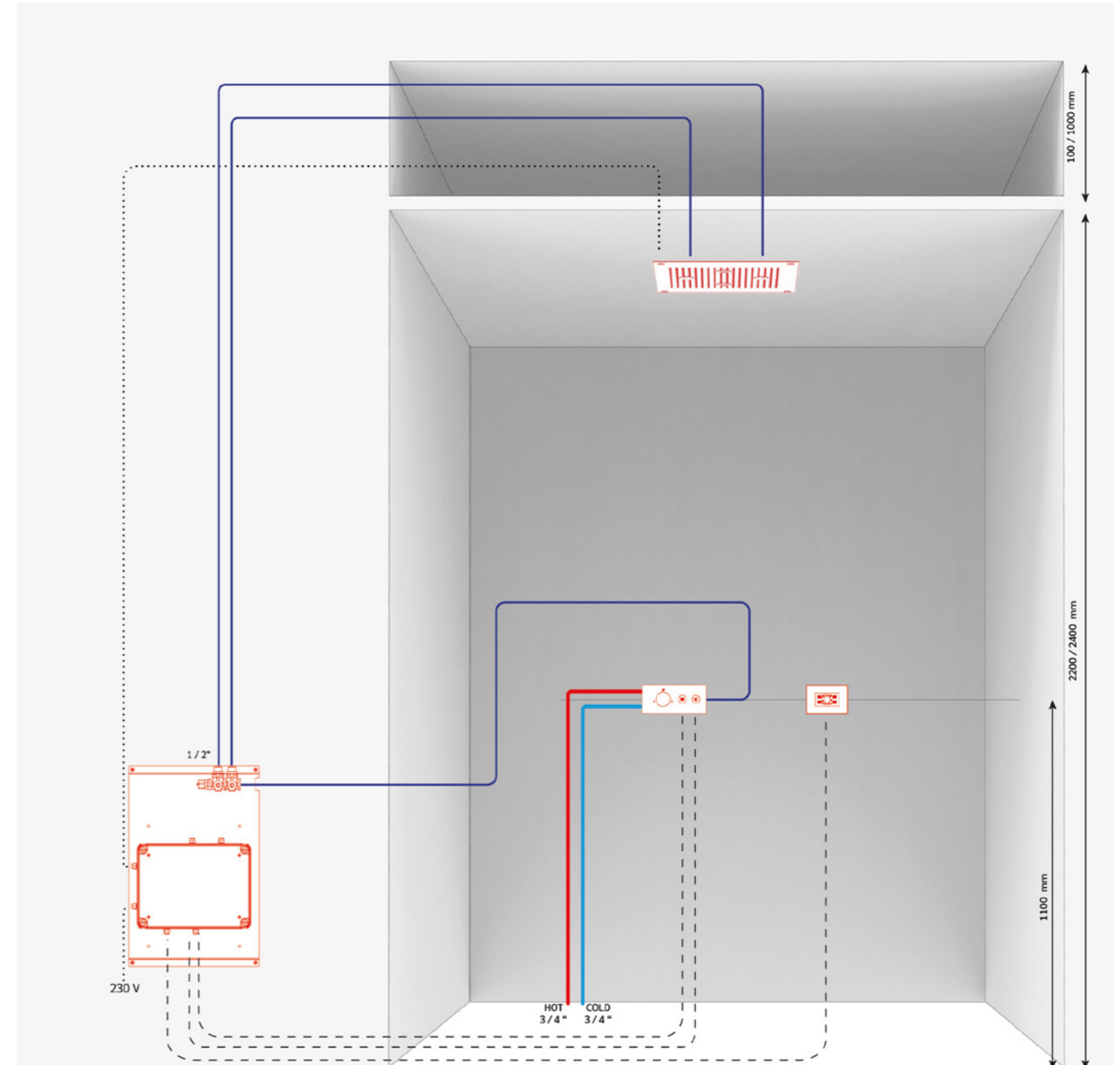

SPA PRIVATA

AREA PRIVATE SPA

Una "SPA privata" è uno spazio esclusivo e riservato, solitamente integrato all'interno della propria abitazione o in un'area appartata di un centro benessere. Si tratta di uno spazio dedicato al relax e al

benessere, progettato per offrire una varietà di trattamenti e attività mirate a migliorare il benessere fisico e mentale. L'obiettivo principale di una SPA privata è creare un ambiente tranquillo e lussuoso, dove ci si possa

rilassare, rigenerare e prendersi cura di sé stessi in totale privacy e serenità.

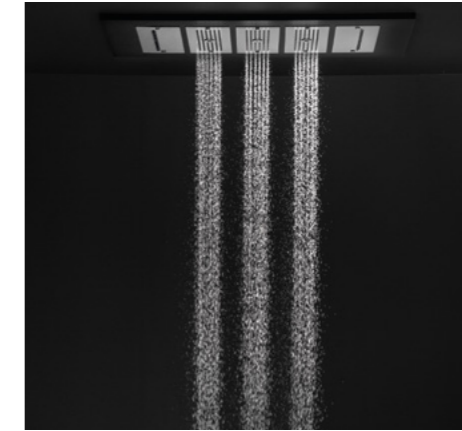

LIBERA

› **Modular shower**



SENSORA

› **Sensory shower**

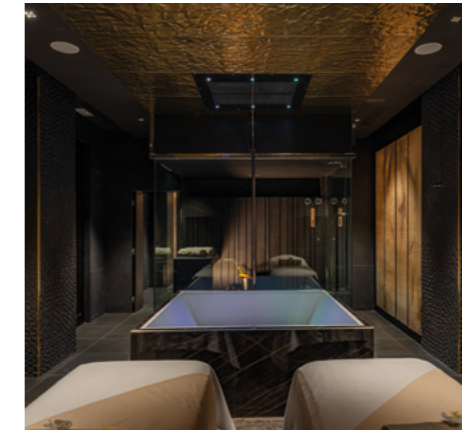

PLANETEA

› **Shower all over the pool**



COMFORTA

› **Seat shower**

LIBERA

Libera è un sistema modulare che permette di esprimere liberamente la propria creatività, creando una SPA privata su misura, in base a specifiche esigenze e desideri. Il sistema è composto da una serie di moduli, tra cui getti d'acqua e luci, disponibili in diverse finiture. Il display capacitivo touch da 3,5 pollici consente di personalizzare l'esperienza della doccia in base alle proprie necessità fisiche e mentali. Il pannello di controllo offre una gamma di funzioni, tra cui l'attivazione di fino a 4 tipi di getti, permettendo di creare scenari personalizzati modificando colori e aromi dei getti.

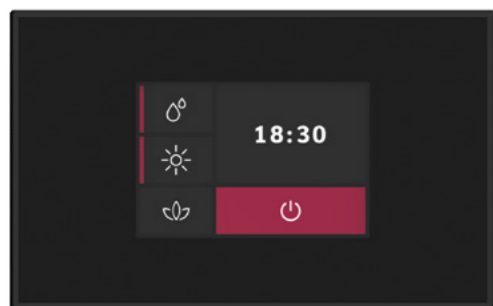

LIBERA SUITE SPA
OA-320

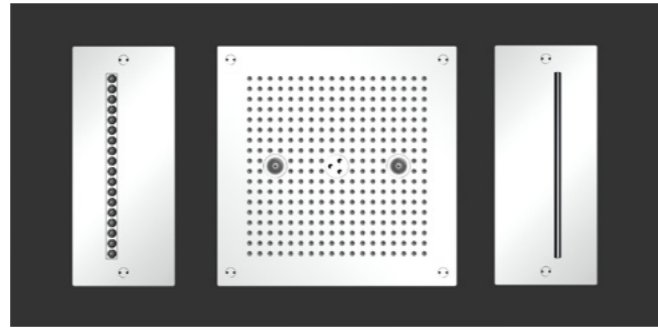

Descrizione

Informazioni tecniche

Struttura rettangolare ad incasso a soffitto 800 x 500 mm con 3 soffioni integrati.
Profondità di incasso a soffitto: 150mm
Alimentazione d'acqua: 1/2" pollice
Pressione di esercizio: 1,5-5 / 3 bar

Unità di controllo

Alimentazione elettrica: 230 V
Potenza: 100 W
Alimentazione d'acqua: 1/2 pollice maschio
Dimensioni: 112 x 84 x 75 mm
Connessione al box di controllo e alimentazione a 12 V

Funzioni

Optional

Built-in diffuser for aromatherapy system to control diffusion in air with interchangeable cartridge.
Dimensioni: 155 x 95 x 6 mm

Programmi

Attivazione: tastiera touch screen da 3,5" con tecnologia capacitiva. Termostatico per la zona doccia per impostare la temperatura.
Dimensioni tastiera: 155 x 95 x 6 mm

Getti

Pioggia x1

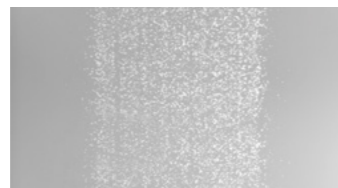

Nebulizzato x1

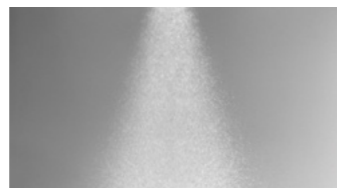

Cascata x1



Aerato tropicale x1



Finiture

Chrome	OA-320C	Gold	OA-320AU	Copper bronze brushed	OA-320CBRX
Brushed chrome	OA-320X	Copper bronze	OA-320CBR	Gun metal brushed	OA-320GMX
White	OA-320W	Gun metal	OA-320GM	Support frame white or black	
Matt black	OA-320BK	Gold brushed	OA-320AUX		

LIBERA PRIVATE SPA
OA-330

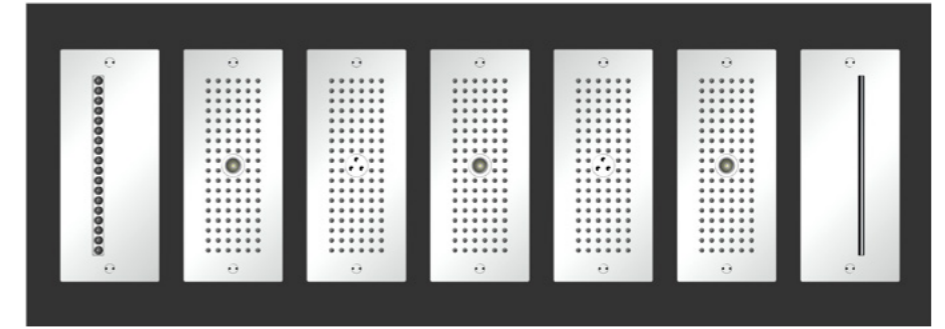

Descrizione

Informazioni tecniche

Struttura rettangolare ad incasso a soffitto 1400 x 500 mm con 7 soffioni integrati.
Profondità di incasso a soffitto: 150mm
Alimentazione d'acqua: 1/2" pollice
Pressione di esercizio: 1,5-5 / 3 bar

Unità di controllo

Alimentazione elettrica: 230 V
Potenza: 100 W
Alimentazione d'acqua: 1/2 pollice maschio
Dimensioni: 112 x 84 x 75 mm
Connessione al box di controllo e alimentazione a 12 V

Funzioni

Optional

Diffusore ad incasso per sistema di aromaterapia. Per il controllo della diffusione nell'aria con cartuccia intercambiabile.
Dimensioni: 155 x 95 x 6 mm

Programmi

Attivazione: tastiera touch screen da 3,5" con tecnologia capacitiva. Termostatico per la zona doccia per impostare la temperatura.
Alimentazione dell'acqua: 1/2" F
Dimensioni tastiera: 155 x 95 x 6 mm

Getti

Pioggia x5



Nebulizzato x2

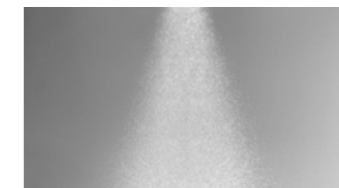

Cascata x1



Aerato tropicale x1



Finiture

Chrome	OA-330C	Gold	OA-330AU	Copper bronze brushed	OA-330CBRX
Brushed chrome	OA-330X	Copper bronze	OA-330CBR	Gun metal brushed	OA-330GMX
White	OA-330W	Gun metal	OA-330GM	Support frame white or black	
Matt black	OA-330BK	Gold brushed	OA-330AUX		

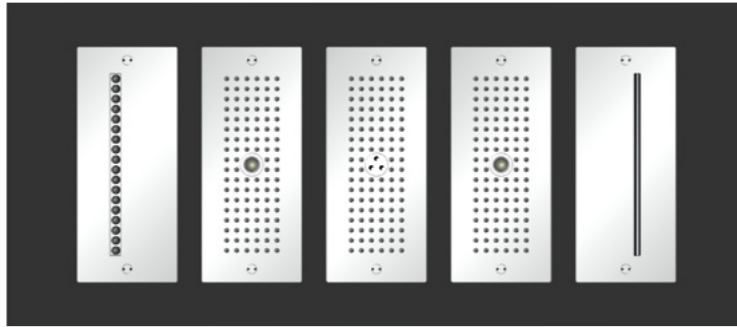

Descrizione

Informazioni tecniche

Struttura rettangolare ad incasso a soffitto 1000 x 500 mm con 5 soffioni integrati.

Profondità di incasso a soffitto: 150mm

Alimentazione d'acqua: 1/2" pollice
Pressione di esercizio: 1,5-5 / 3 bar

Unità di controllo

Alimentazione elettrica: 230 V

Potenza: 100 W

Alimentazione d'acqua: 1/2 pollice maschio

Dimensioni: 112 x 84 x 75 mm

Connessione al box di controllo e alimentazione a 12 V.

Funzioni

Optional

Built-in diffuser for aromatherapy system to control diffusion in air with interchangeable cartridge.
Dimensioni: 155 x 95 x 6 mm

Programmi

Attivazione: tastiera touch screen da 3,5" con tecnologia capacitiva. Termostatico per la zona doccia per impostare la temperatura.

Dimensioni tastiera: 155 x 95 x 6 mm

Getti

Pioggia

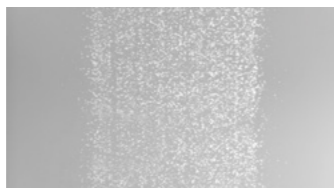

Nebulizzato

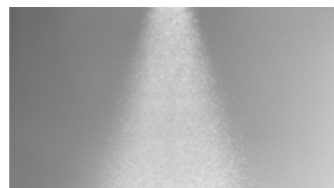
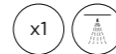



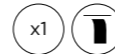



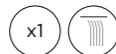



Cascata



Aerato tropicale



Finiture

 Chrome	OA-340C	 Gold	OA-340AU	 Copper bronze brushed	OA-340CBRX
 Brushed chrome	OA-340X	 Copper bronze	OA-340CBR	 Gun metal brushed	OA-340GMX
 White	OA-340W	 Gun metal	OA-430GM	 Support frame white or black	
 Matt black	OA-340BK	 Gold brushed	OA-340AUX		

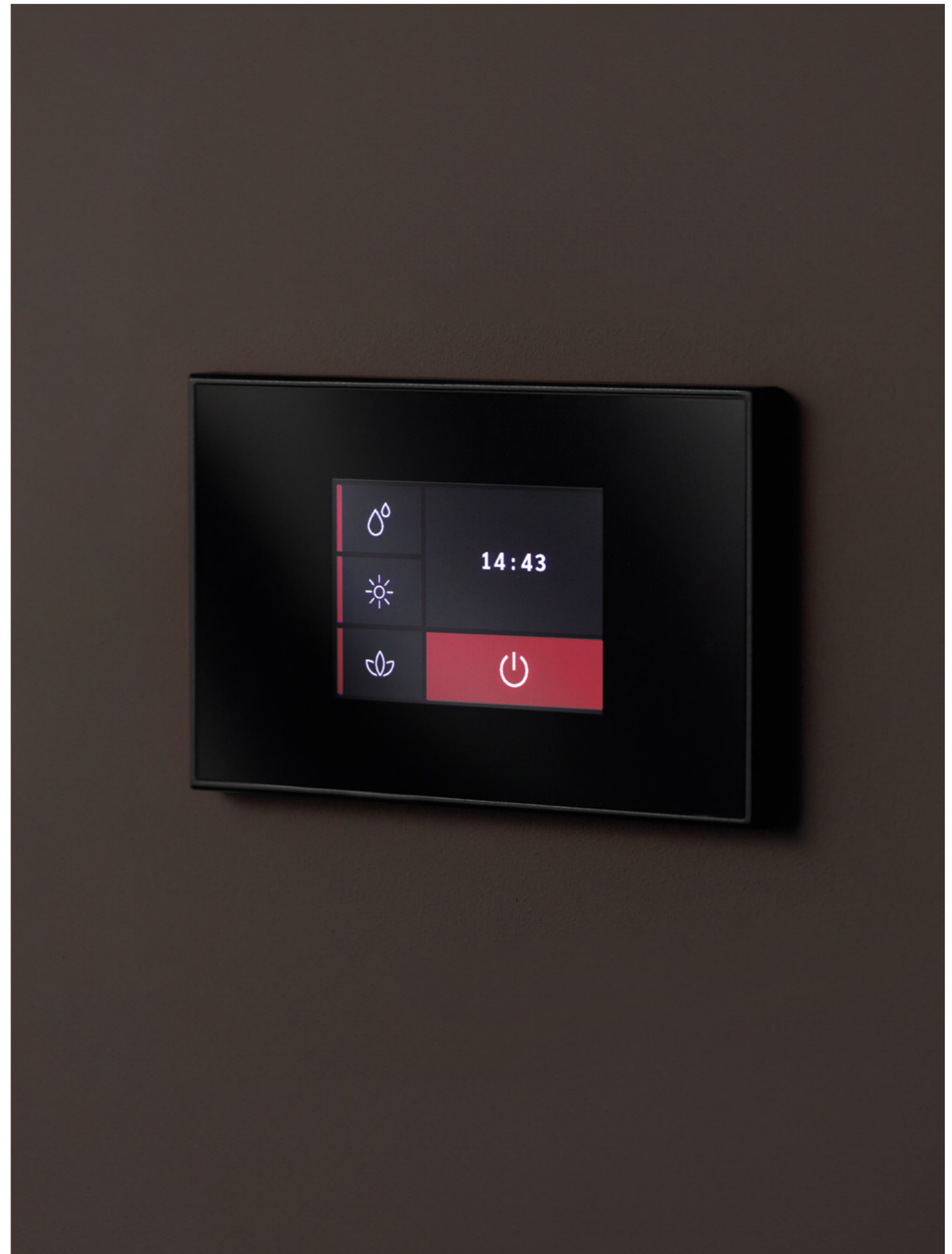

Su misura

La modularità di Libera garantisce una completa personalizzazione della doccia e semplifica il lavoro di designer e operatori.

Cornice a filo



Aquaform offre cornici a filo di varie dimensioni *per racchiudere i moduli*, creando un effetto scenico senza pari.

Interattivo

La facilità d'uso e l'intuitività sono le caratteristiche distintive del nostro display touch capacitivo da 3,5 pollici, *che consente di personalizzare l'esperienza della doccia in base alle proprie necessità psicofisiche*.

Stile e Design

Presenta un design estetico accattivante ed è disponibile nei colori bianco opaco o nero

-  Alimentazione d'acqua 1/2"
-  Cavi elettrici in tubo corrugato con diametro 25 mm. Lunghezza cavi: 5 m.

Flusso d'acqua	min 25 l/m
Alimentazione d'acqua	1/2" pollice
Pressione di esercizio	1,5/5 bar
Pressione consigliata	3 bar

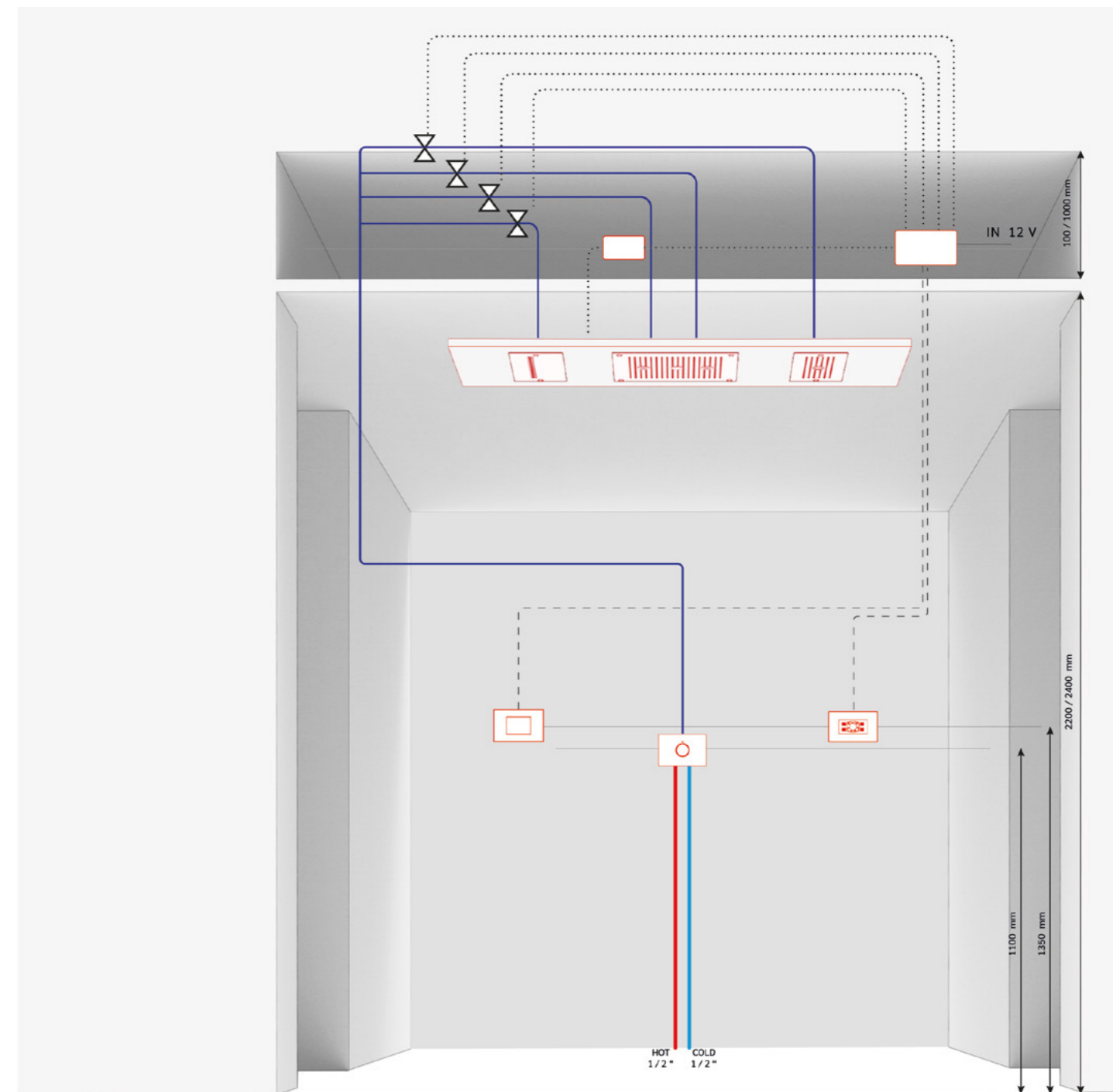

SENSORORA

La doccia sensoriale è un sistema esperienziale multifunzionale che integra elementi Aquaform con cromoterapia, aromaterapia e musica, consentendo agli utenti di scegliere tra 3 o 4 scenari distinti per una gamma di esperienze sensoriali. È dotata di controllo indipendente della temperatura, garantendo un'esperienza personalizzata e privata. Ciò consente a ciascun utente di personalizzare la propria doccia per un comfort massimo, adattando l'ambiente alle proprie preferenze uniche.





DUE OPZIONI

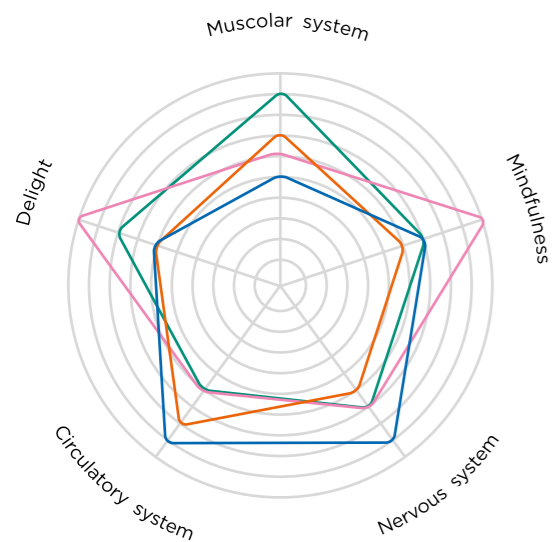

DIAGRAMMI



SCENARIO

- Dawn rain 
- Night mist 
- Massage jet 
- Water curtain 



SCENARIO 1 SENSORA

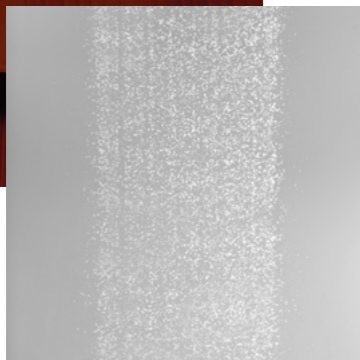
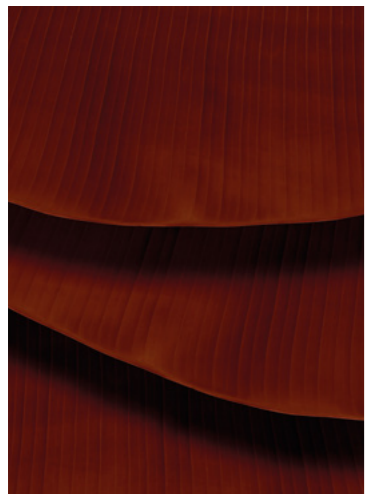

DAWN RAIN

Lo scenario Dawn rain è progettato per migliorare l'esperienza complessiva di benessere, fornendo benefici sia fisici che mentali. Questo particolare ambiente può fungere da fase preparatoria per altri trattamenti termali, come saune o bagni turchi, facilitando l'adattamento graduale del corpo a temperature più elevate. L'acqua calda ha la capacità di aprire i pori della pelle, aiutando nel processo di detersione e rimozione

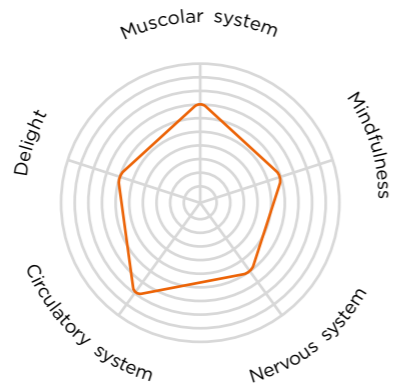

delle impurità. Questo aspetto si integra armoniosamente nei trattamenti di bellezza e nella cura della pelle offerti all'interno di una SPA. La sensazione avvolgente di immergersi in acqua calda non solo contribuisce a uno stato piacevole di rilassamento fisico, ma gioca anche un ruolo fondamentale nella preparazione della mente per una giornata dedicata al benessere.

GETTO

Pioggia

TEMPERATURA CONSIGLIATA

38°C

LUCE

Bianco

SUONO

Spiaggia

SCENARIO 3 SENSORA

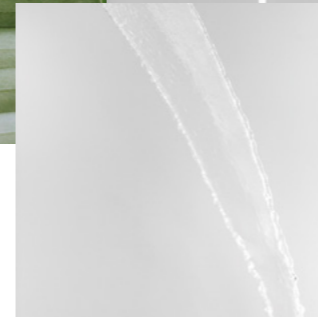
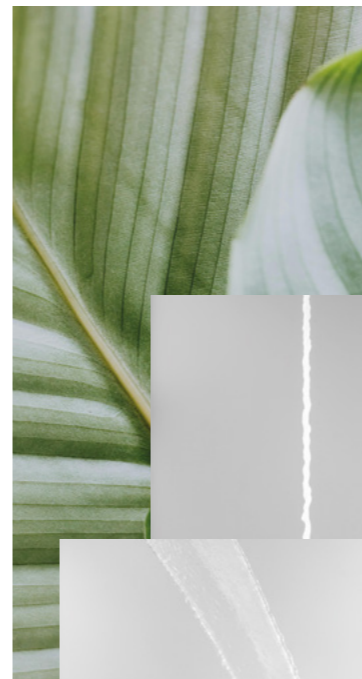

MESSAGE JET

(Green waterfall / Green aerated)

Nello scenario del getto massaggiante con getto a cascata o aerato, si ottiene un effetto lenitivo grazie a getti d'acqua mirati che rilassano e ringiovaniscono i muscoli. La luce verde, ispirata ai colori della natura, trasmette un senso di vitalità e serenità. Accompagnato da un paesaggio sonoro che imita l'ambiente del vento, questo scenario ti immerge in un contesto

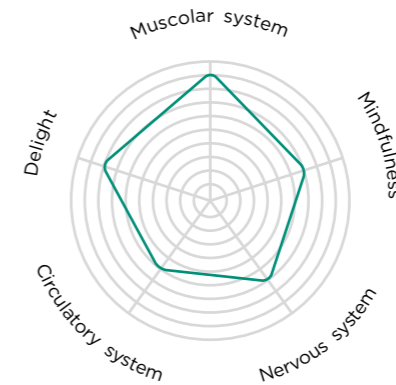

naturale, evocando una sensazione di tranquillità spensierata e profondo rilassamento.

GETTO

Cascata o aerato

TEMPERATURA CONSIGLIATA

34°C

LUCE

Verde

AROMA

Agrumi

SUONO

Vento

SCENARIO 2 SENSORA

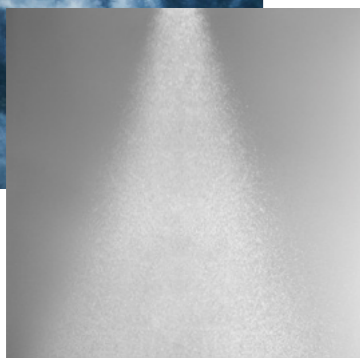
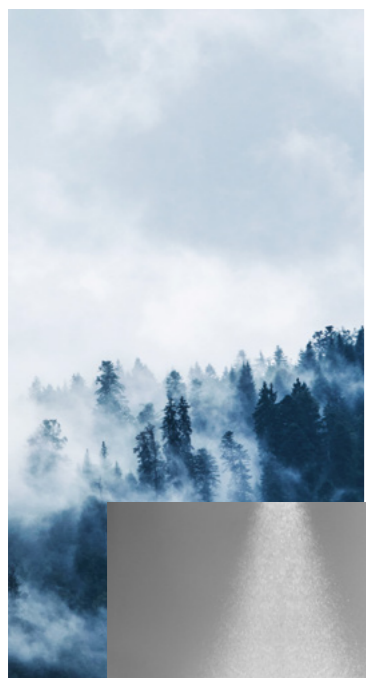

NIGHT MIST

I nebulizzatori freddi migliorano l'esperienza termale, offrendo vari benefici per la pelle, la circolazione e lo stato mentale. Questo elemento rinfresca la pelle, particolarmente apprezzato dopo i trattamenti caldi, e stimola la circolazione sanguigna, migliorando l'ossigenazione dei tessuti e facilitando il recupero muscolare. L'aromaterapia alla menta arricchisce l'esperienza, offrendo

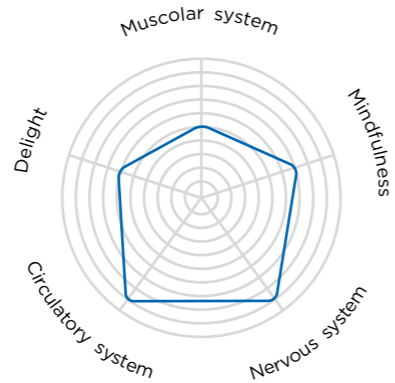

una sensazione di freschezza. La combinazione di nebbia fredda e aroma di menta crea un ambiente rivitalizzante e multisensoriale, migliorando il benessere complessivo e lasciando gli ospiti sentirsi ringiovaniti e rinvigoriti.

GETTO

Nebulizzato

TEMPERATURA CONSIGLIATA

24°C

LUCE

Blu

AROMA

Menta

SUONO

Giungla

SCENARIO 4 SENSORA



WATER CURTAIN

(Solo per alcuni modelli)

Nello scenario Water Curtain, un velo d'acqua ti circonda, creando un effetto intrigante e piacevole, mentre una luce gialla soffusa simula il calore di un tramonto. Il suono delle onde arricchisce l'immersione multisensoriale, facendo sentire chi vi si trova immerso profondamente avvolto in questa serena esperienza.

GETTO

Water curtain

TEMPERATURA CONSIGLIATA

36°C

LUCE

Ciano

SUONO

Onde del mare

SENSORA 12080
OA-350

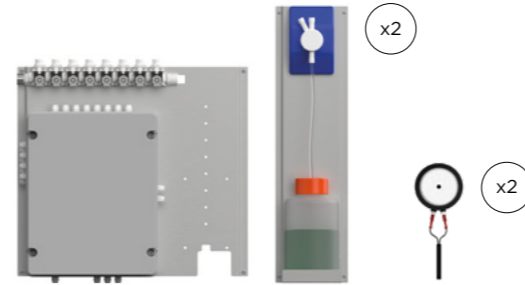
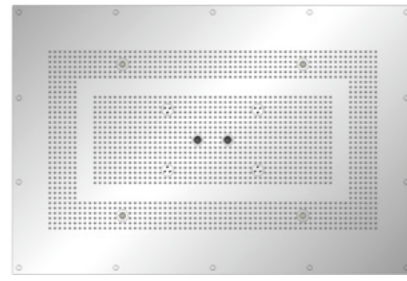

Descrizione

Informazioni tecniche

Soffione doccia rettangolare ad incasso a soffitto 1200 x 800 mm con 4 LED RGBW.
Profondità di incasso a soffitto: 150mm
Alimentazione d'acqua: 1/2" pollice
Pressione di esercizio: 1,5-5 / 3 bar

Unità di controllo

Potenza: 100 W
Dimensioni: 525 x 500 x 149,5 mm
Pannello di controllo pre-cablato con supporto in acciaio inox da installare in un apposito vano tecnico.
Interfaccia utente con display per impostazione dei parametri e alimentazione a 12V.

Funzioni

Optional

N. 2 telai di supporto con pompe per aromi integrate, dotati di serbatoi per menta e agrumi. Dimensioni di un set aroma: 830 x 198 h 201 mm. N. 2 trasduttori integrati sulla parte superiore del soffione e sistema audio con scheda micro SD.

Programmi

Attivazione: tastiera a 4 pulsanti in acciaio inox super mirror. Termostatico integrato per impostare la temperatura. **Dimensioni tastiera:** 320x100 h 3 mm / **Alimentazione elettrica:** 230 V / **Alimentazione d'acqua:** 3/4" pollice maschio
Funzioni:
1 Scenario: SC-1 Dawn rain
2 Scenario: SC-2 Night mist
3 Scenario: SC-5 Green aerated
4 Scenario: SC-1 Water curtain

Getti

Pioggia

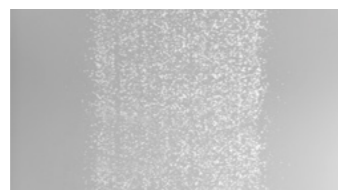

Nebulizzato

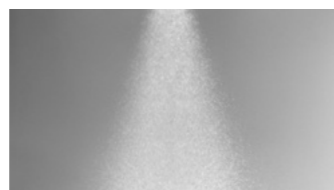
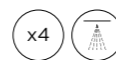

Aerated

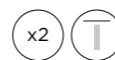

Water curtain

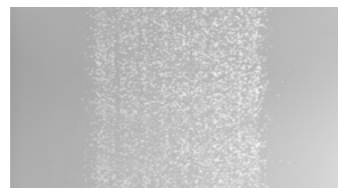

Finiture

Chrome	OA-350C	Gold	OA-350AU	Copper bronze brushed	OA-350CBRX
Brushed chrome	OA-350X	Copper bronze	OA-350CBR	Gun metal brushed	OA-350GMX
White	OA-350W	Gun metal	OA-350GM		
Matt black	OA-350BK	Gold brushed	OA-350AUX		

SENSORA 7048
OA-360

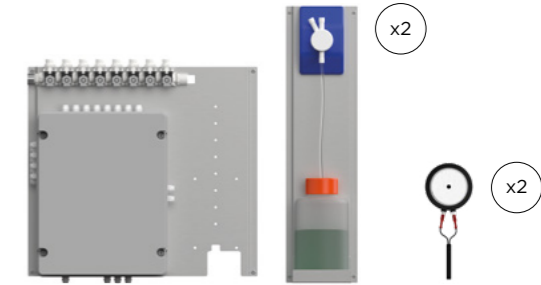
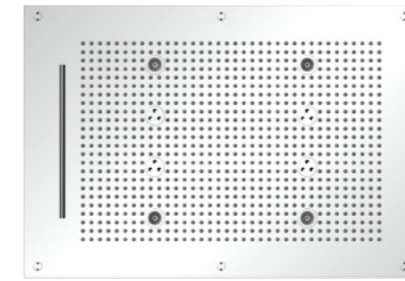

Descrizione

Informazioni tecniche

Soffione doccia rettangolare ad incasso a soffitto 700 x 480 mm con 4 LED RGBW.
Profondità di incasso a soffitto: 150mm
Alimentazione d'acqua: 1/2" pollice
Pressione di esercizio: 1,5-5 / 3 bar

Unità di controllo

Potenza: 100 W
Dimensioni: 525 x 500 x 149,5 mm
Pannello di controllo pre-cablato con supporto in acciaio inox da installare in un apposito vano tecnico.
Interfaccia utente con display per impostazione dei parametri e alimentazione a 12V.

Funzioni

Optional

N. 2 telai di supporto con pompe per aromi integrate, dotati di serbatoi per menta e agrumi. Dimensioni di un set aroma: 830 x 198 h 201 mm. N. 2 trasduttori integrati sulla parte superiore del soffione e sistema audio con scheda micro SD.

Programmi

Attivazione: tastiera a 3 pulsanti in acciaio inox super mirror. Termostatico integrato per impostare la temperatura. **Dimensioni tastiera:** 320x100 h 3 mm / **Alimentazione elettrica:** 230 V / **Alimentazione d'acqua:** 3/4" pollice maschio
Funzioni:
1 Scenario: SC-1 Dawn rain
2 Scenario: SC-2 Night mist
3 Scenario: SC-4 Green waterfall

Getti

Pioggia

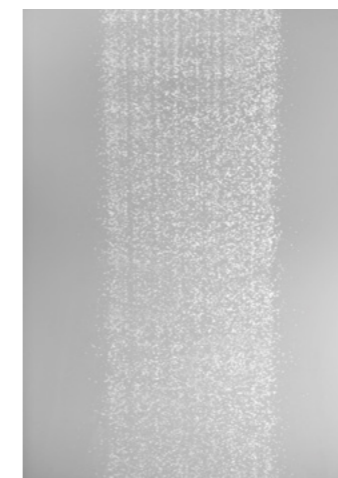
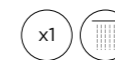

Nebulizzato

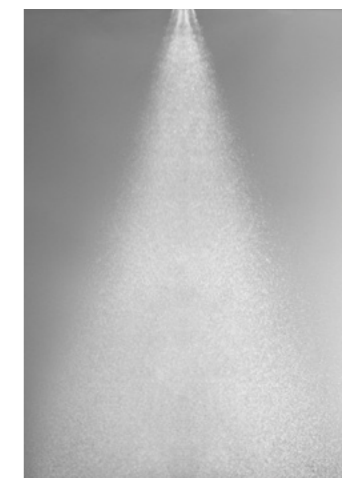
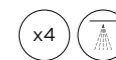

Cascata

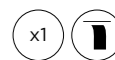

Finiture

Chrome	OA-360C	Gold	OA-360AU	Copper bronze brushed	OA-360CBRX
Brushed chrome	OA-360X	Copper bronze	OA-360CBR	Gun metal brushed	OA-360GMX
White	OA-360W	Gun metal	OA-360GM		
Matt black	OA-360BK	Gold brushed	OA-360AUX		

SENSORA T65
OA-370

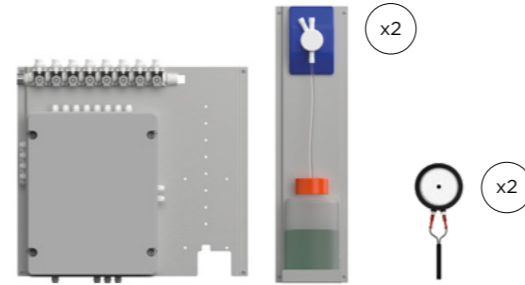

Descrizione

Informazioni tecniche

Soffione doccia tondo ad incasso a soffitto Ø 650 mm con 5 LED RGBW.
Profondità di incasso a soffitto: 150mm
Alimentazione d'acqua: 1/2" pollice
Pressione di esercizio: 1,5-5 / 3 bar

Unità di controllo

Dimensioni: 525 x 500 x 149,5 mm
Pannello di controllo pre-cablato con supporto in acciaio inox da installare in un apposito vano tecnico.
Interfaccia utente con display per impostazione dei parametri e alimentazione a 12V.

Funzioni

Optional

N. 2 telai di supporto con pompe per aromi integrate, dotati di serbatoi per menta e agrumi. Dimensioni di un set aroma: 830 x 198 h 201 mm. N. 2 trasduttori integrati sulla parte superiore del soffione e sistema audio con scheda micro SD.

Programmi

Attivazione: Tastiera a 4 pulsanti in acciaio inox super mirror termostatico integrato per impostare la temperatura. **Dimensioni tastiera:** 320x100 h 3 mm / **Alimentazione elettrica:** 230 V / **Alimentazione d'acqua:** 3/4" pollice maschio
Funzioni:
1 Scenario: SC-1 Dawn rain
2 Scenario: SC-2 Night mist
3 Scenario: SC-5 Green aerated
4 Scenario: SC-1L Water curtain

Getti

Pioggia

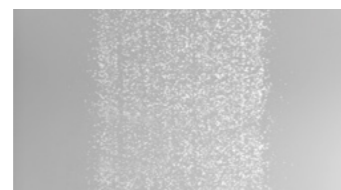

Nebulizzato

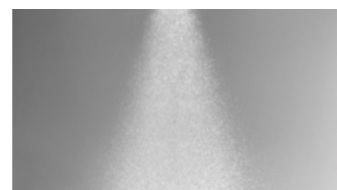
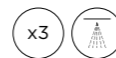

Aerated

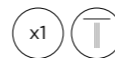

Water curtain

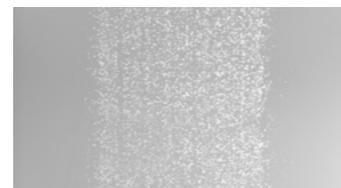

Finiture

Chrome	OA-370C	Gold	OA-370AU	Copper bronze brushed	OA-370CBRX
Brushed chrome	OA-370X	Copper bronze	OA-70CBR	Gun metal brushed	OA-370GMX
White	OA-370W	Gun metal	OA-370GM		
Matt black	OA-370BK	Gold brushed	OA-70AUX		

SENSORA 42
OA-380

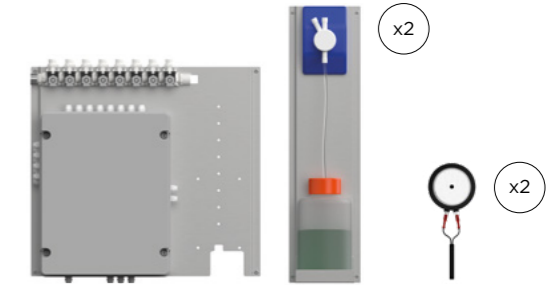
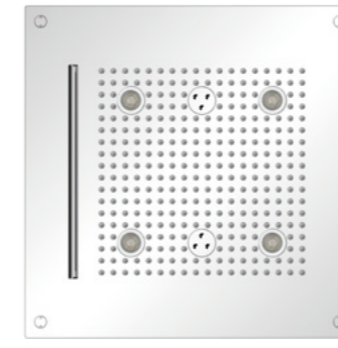

Descrizione

Informazioni tecniche

Soffione doccia quadrato ad incasso a soffitto 420 x 420 mm con 4 LED RGBW.
Profondità di incasso a soffitto: 150mm
Alimentazione d'acqua: 1/2" pollice
Pressione di esercizio: 1,5-5 / 3 bar

Unità di controllo

Dimensioni: 525 x 500 x 149,5 mm
Pannello di controllo pre-cablato con supporto in acciaio inox da installare in un apposito vano tecnico.
Interfaccia utente con display per impostazione dei parametri e alimentazione a 12V.

Funzioni

Optional

N. 2 telai di supporto con pompe per aromi integrate, dotati di serbatoi per menta e agrumi. Dimensioni di un set aroma: 830 x 198 h 201 mm. N. 2 trasduttori integrati sulla parte superiore del soffione e sistema audio con scheda micro SD.

Programmi

Attivazione: tastiera a 3 pulsanti in acciaio inox super mirror termostatico integrato per impostare la temperatura. **Dimensioni tastiera:** 320x100 h 3 mm / **Alimentazione elettrica:** 230 V / **Alimentazione d'acqua:** 3/4" pollice maschio
Funzioni:
1 Scenario: SC-1 Dawn rain
2 Scenario: SC-2 Night mist
3 Scenario: SC-4 Green waterfall

Getti

Pioggia

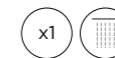

Nebulizzato

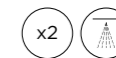

Cascata



Finiture

Chrome	OA-380C	Gold	OA-380AU	Copper bronze brushed	OA-380CBRX
Brushed chrome	OA-380X	Copper bronze	OA-380CBR	Gun metal brushed	OA-380GMX
White	OA-380W	Gun metal	OA-380GM		
Matt black	OA-380BK	Gold brushed	OA-380AUX		

Esperienza personalizzata

La possibilità di **selezionare diverse funzioni e scenari consente agli utenti** di personalizzare completamente la propria esperienza in base alle proprie preferenze e necessità.

Design moderno





Il design estetico e moderno della doccia sensoriale non solo aggiunge un tocco di lusso alla SPA privata, ma si integra anche perfettamente **con l'ambiente circostante.**

Controllo di temperatura

Il controllo indipendente della temperatura consente agli utenti di regolare la temperatura dell'acqua in base **al proprio comfort e alle preferenze individuali.**

Cromoterapia

L'integrazione della cromoterapia consente di sfruttare i benefici delle diverse colori sulla mente e sul corpo, contribuendo a **creare un'atmosfera rilassante o energizzante.**

-  Alimentazione dell'acqua in ingresso 3/4"
-  Tubi dell'acqua 1/2"
-  Aroma
-  Cavi elettrici in tubo corrugato con diametro 25 mm. Lunghezza cavi: 5 m.

Alimentazione dell'acqua in ingresso	3/4"
Tubi dell'acqua 1/2"	1/2"
Pressione di esercizio	1,5/5 bar
Pressione consigliata	3 bar

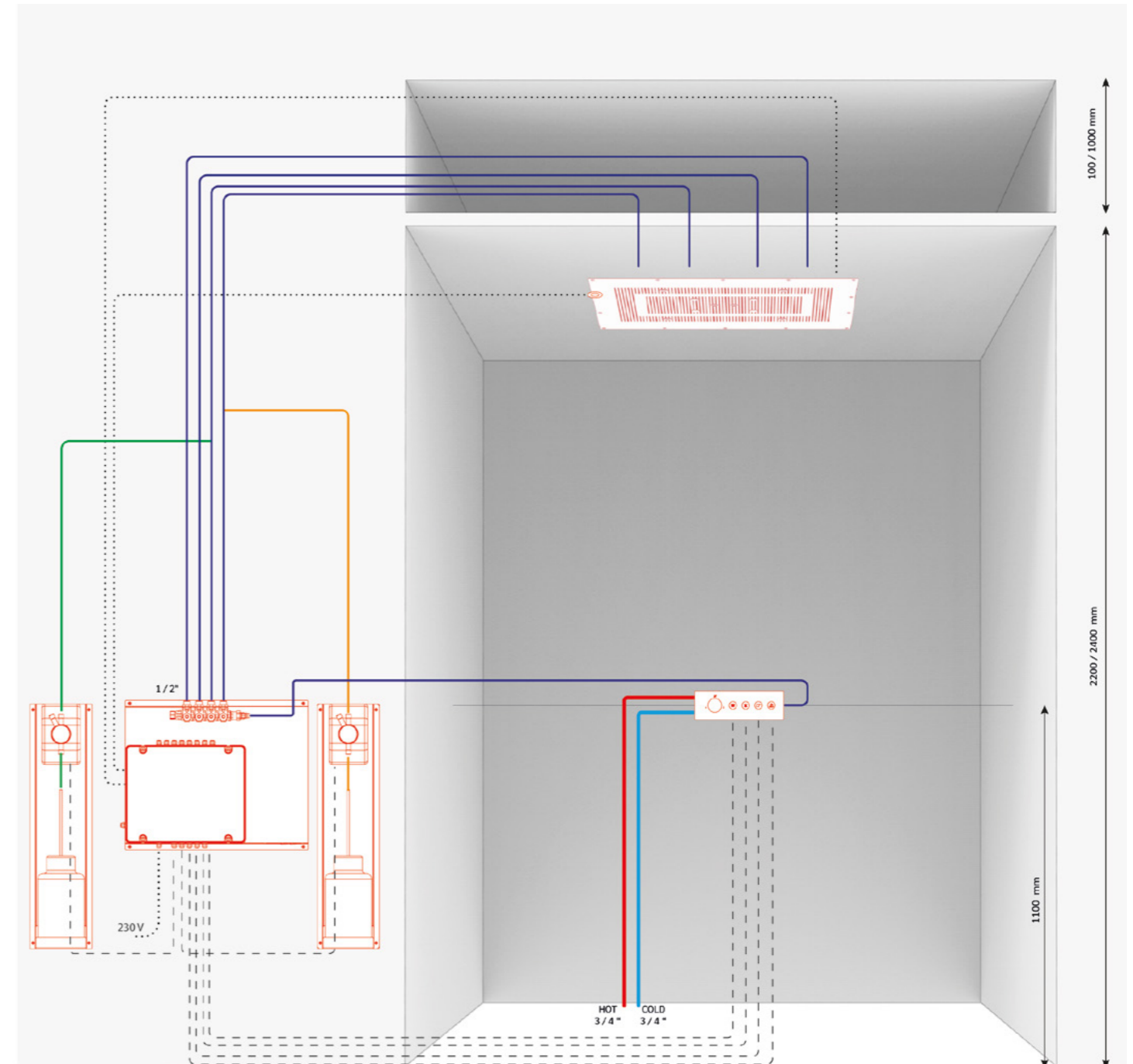

SHOWER ALL OVER
THE POOL

PLANETEA

Una doccia che si estende su tutta l'area della piscina può creare un effetto immersivo, simulando la sensazione di essere in acqua mentre la pioggia cade dolcemente dall'alto. Questo effetto offre un'esperienza rilassante e piacevole, arricchendo l'atmosfera accogliente e unica dell'area piscina di una SPA privata. L'effetto sonoro eleva ulteriormente l'esperienza multisensoriale. Inoltre, la doccia può essere utilizzata anche per riempire la mini piscina, aggiungendo funzionalità e design.

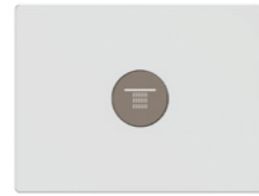

DIAGRAMMI

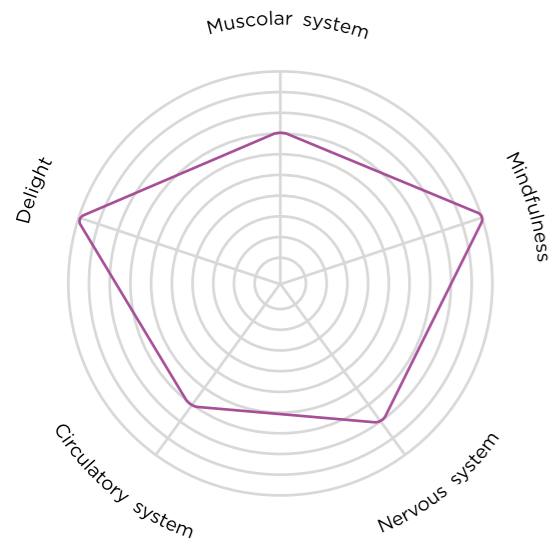

SCENARIO

— Sky rain

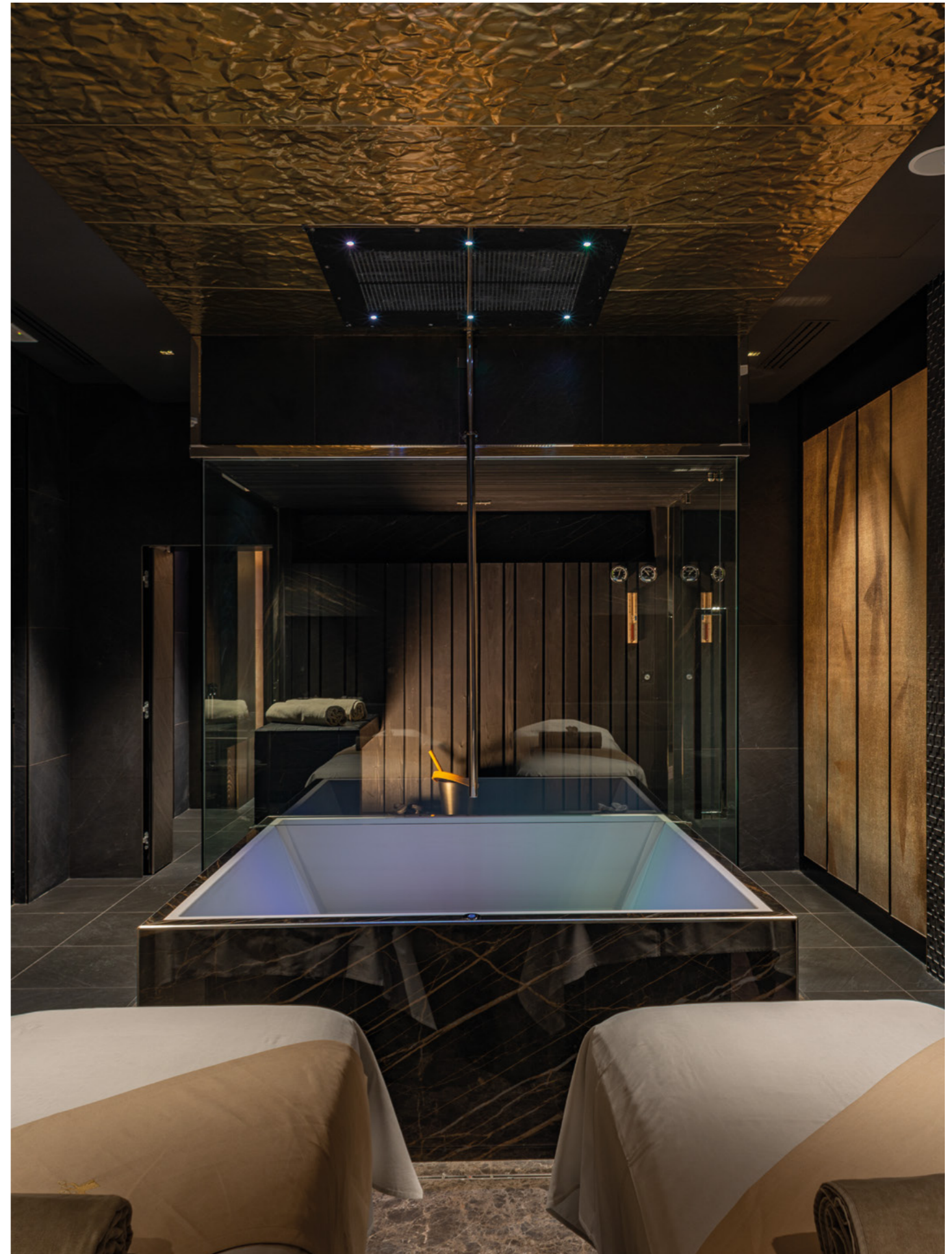

SKY RAIN

Lo scenario "Sky Rain" ricrea l'esperienza di una pioggia rinfrescante e rilassante che scende dal cielo. La combinazione di getti d'acqua delicati e illuminazione soffusa offre una sensazione di freschezza e tranquillità, avvolgendo gli utenti in un'atmosfera serena e rigenerante. È ideale per coloro che desiderano rilassarsi sotto una leggera pioggia e godere di un momento di pace e silenzio.

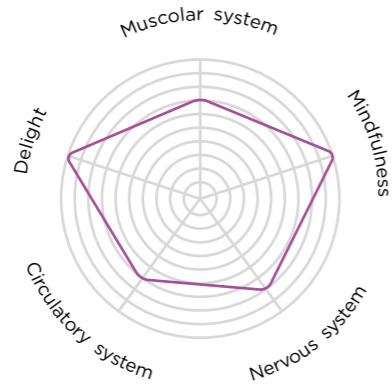

GETTI

Pioggia

TEMPERATURA CONSIGLIATA

38°C

LUCE

Giallo

SUONO

Temporale

PLANETEA
OA-390

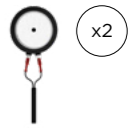
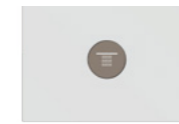
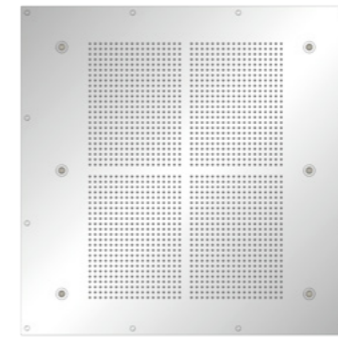

Descrizione

Informazioni tecniche

Soffione doccia quadro ad incasso a soffitto 1000 x 1000 mm con 6 LED RGBW.
Profondità di incasso a soffitto: 150mm
Alimentazione d'acqua: 1/2" pollice
Pressione di esercizio: 1,5-5 / 3 bar

Unità di controllo

Alimentazione elettrica: 230 V
Potenza: 100 W
Alimentazione d'acqua: 3/4inch male
Dimensioni: 360 x 555 x 149,5 mm
 Pannello di controllo pre-cablatto con supporto in acciaio inox da installare in un apposito vano tecnico. Interfaccia utente con display per impostazione dei parametri e alimentazione a 12 V. Termostatico manuale per gestire la temperatura.

Funzioni

Optional

N. 2 trasduttori integrati sulla parte superiore del soffione e sistema audio con scheda micro SD.

Programmi

Attivazione: Tastiera a 1 pulsante in acciaio inox super mirror
Dimensioni tastiera: 120 x 90 mm h 3 mm
Funzioni:
1 Scenario:
 SC-1 Sky Rain

Getti

Pioggia

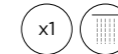

Finiture

- | | | | | | |
|----------------|----------|---------------|-----------|-----------------------|------------|
| Chrome | OA-390C | Gold | OA-390AU | Copper bronze brushed | OA-390CBRX |
| Brushed chrome | OA-390X | Copper bronze | OA-390CBR | Gun metal brushed | OA-390GMX |
| White | OA-390W | Gun metal | OA-390GM | | |
| Matt black | OA-390BK | Gold brushed | OA-390AUX | | |

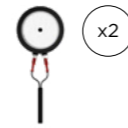

Descrizione

Informazioni tecniche

Soffione doccia tondo ad incasso a soffitto Ø 900 mm con 3 LED RGBW.
Profondità di incasso a soffitto: 150 mm
Alimentazione d'acqua: 1/2" pollice
Pressione di esercizio: 1,5-5 / 3 bar

Unità di controllo

Alimentazione elettrica: 230 V
Potenza: 100 W
Alimentazione d'acqua: 3/4inch male
Dimensioni: 360 x 555 x 149,5 mm
Pannello di controllo pre-cablato con supporto in acciaio inox da installare in un apposito vano tecnico. Interfaccia utente con display per impostazione dei parametri e alimentazione a 12 V. Termostatico manuale per gestire la temperatura.

Funzioni

Optional

N. 2 trasduttori integrati sulla parte superiore del soffione e sistema audio con scheda micro SD.

Programmi







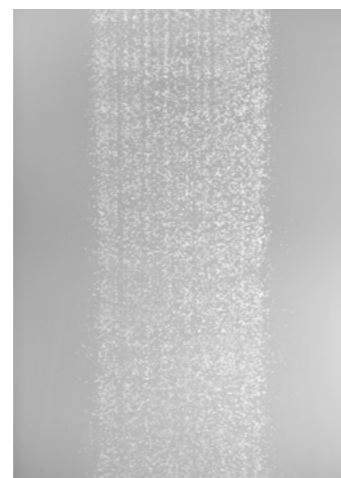
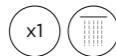



Attivazione: Tastiera a 1 pulsante in acciaio inox super mirror.
Dimensioni tastiera: 120 x 90 x 3 mm
Funzioni:
1 Scenario:
SC-1 Sky Rain

Getti

Pioggia



Finiture

 Chrome	OA-400C	 Gold	OA-400AU	 Copper bronze brushed	OA-400CBRX
 Brushed chrome	OA-400X	 Copper bronze	OA-400CBR	 Gun metal brushed	OA-400GMX
 White	OA-400W	 Gun metal	OA-400GM		
 Matt black	OA-400BK	 Gold brushed	OA-400AUX		

Esperienze uniche

La luce integrata può essere utilizzata **per ricreare sensazioni naturali**, come la luce del sole o i riflessi dell'acqua, contribuendo a creare un'esperienza ancora più coinvolgente e realistica.

Sensazione rilassante



La sensazione dell'acqua che cade può avere un effetto rilassante e lenitivo sul corpo e sulla mente, **aiutando a ridurre lo stress e a favorire il relax**.

Ambiente accogliente

L'effetto visivo e sensoriale della doccia sopra la piscina aiuta a **creare un'atmosfera accogliente e invitante nell'area piscina**, migliorando l'esperienza complessiva per gli utenti.

Personalizzazione

La possibilità di integrare la luce e altri elementi consente la **personalizzazione dell'esperienza**, permettendo agli utenti di scegliere l'atmosfera desiderata, come la luce del sole o i riflessi dell'acqua.

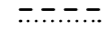
-  Alimentazione dell'acqua in ingresso 3/4"
-  Tubi dell'acqua 1/2"
-  Cavi elettrici in tubo corrugato con diametro 25 mm. Lunghezza cavi: 5 m.

Alimentazione dell'acqua in ingresso	3/4"
Tubi dell'acqua 1/2"	1/2"
Pressione di esercizio	1,5/5 bar
Pressione consigliata	3 bar

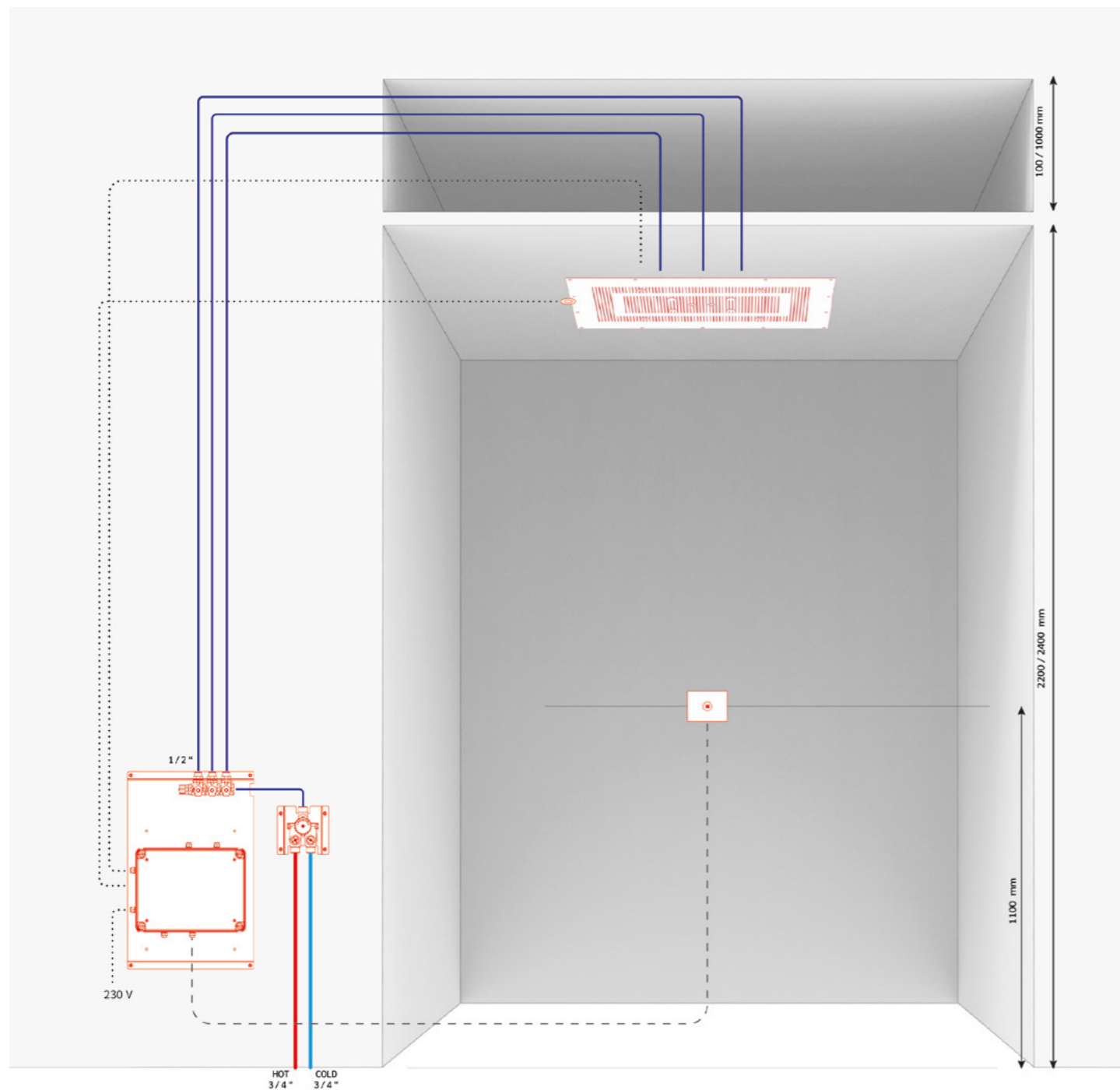

COMFORTA



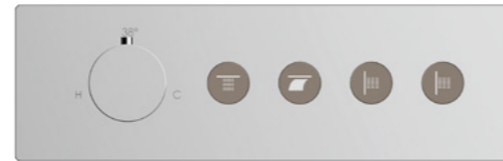

La doccia con seduta offre un'esperienza di doccia immersiva e comoda, combinando un ampio getto a pioggia, una cascata massaggiante lenitiva, getti mirati per la schiena e per la gambe. Gli utenti possono scegliere tra una gamma di scenari distinti e impostare le temperature di comfort preferite. Il suo design ergonomico e i comandi intuitivi la rendono adattabile a diverse preferenze, offrendo un'opzione conveniente e personalizzata per un'esperienza di benessere rigenerante.

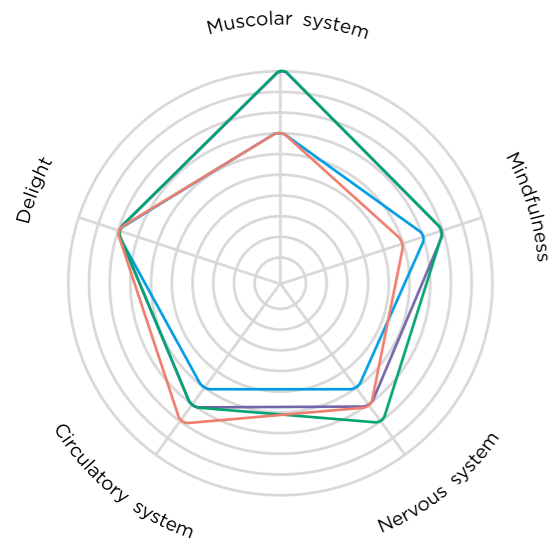

DIAGRAMMI



SCENARIO

- Comfort rain 
- Comfort waterfall 
- Lateral jets 
- Leg jets 



COMFORT RAIN

Lo scenario Comfort rain offre un'esperienza avvolgente e rilassante. Mentre gli utenti sono comodamente seduti, un ampio getto di pioggia calda scorre sopra di loro, creando una sensazione di calore e comfort. Questo scenario ha l'obiettivo di fornire un'atmosfera accogliente e rilassante, aiutando ad alleviare lo stress e a promuovere un totale senso di relax. La pioggia calda mentre si

è seduti può essere particolarmente apprezzata per prepararsi ai successivi trattamenti SPA o semplicemente per godere di un momento di tranquillità e benessere.

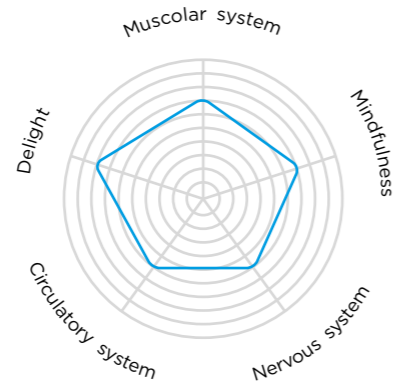

GETTO

Pioggia

TEMPERATURA CONSIGLIATA

38°C

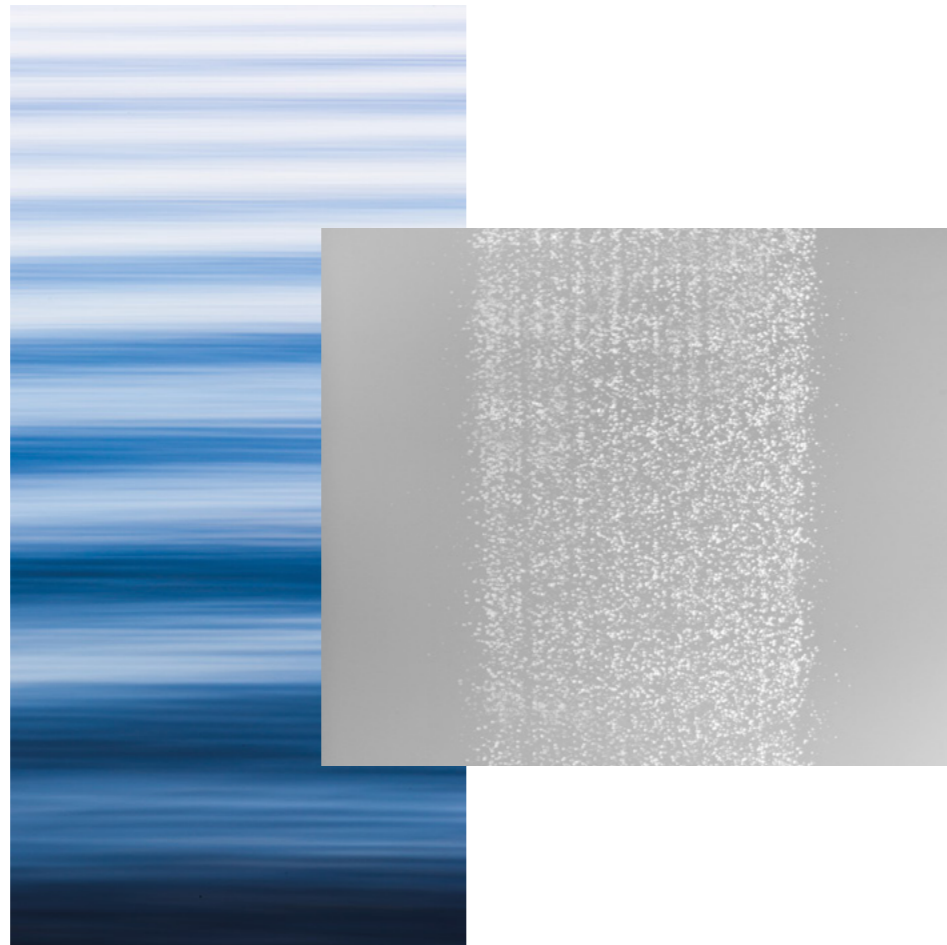

COMFORT WATERFALL

Lo scenario Comfort waterfall crea un massaggio naturale che aiuta a rilassare i muscoli tesi e a ridurre lo stress. L'azione dell'acqua stimola la circolazione sanguigna, migliorando l'apporto di ossigeno e nutrienti ai tessuti. Inoltre, il massaggio combinato con il calore dell'acqua allevia il dolore muscolare e articolare. L'acqua ha un effetto calmante sul sistema nervoso, contribuendo a ridurre ansia e tensione.

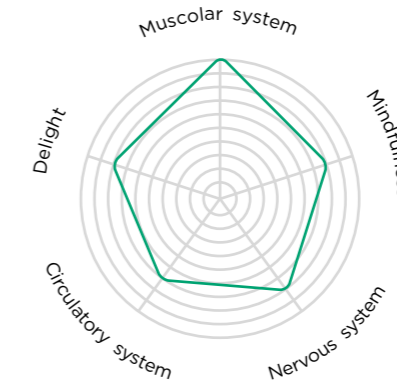

GETTO

Cascata

TEMPERATURA CONSIGLIATA

38°C



LATERAL JET

Mentre gli utenti sono comodamente seduti, getti massaggianti posizionati strategicamente mirano alla schiena, offrendo un massaggio tonificante e rilassante. L'acqua scorre con una pressione controllata, aiutando a ridurre la tensione muscolare e a creare una sensazione di benessere. Questo scenario è ideale per chi cerca un trattamento mirato per alleviare eventuali tensioni nella

zona della schiena, garantendo al contempo il massimo comfort e creando un'esperienza di doccia personalizzata e rilassante.

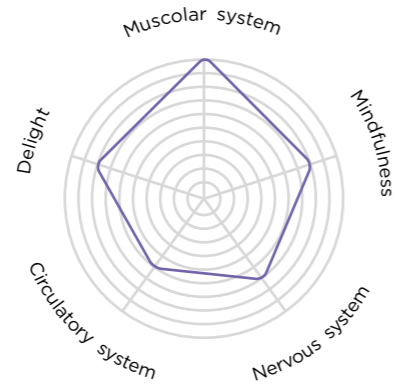

GETTO

Pioggia laterale

TEMPERATURA CONSIGLIATA

38°C

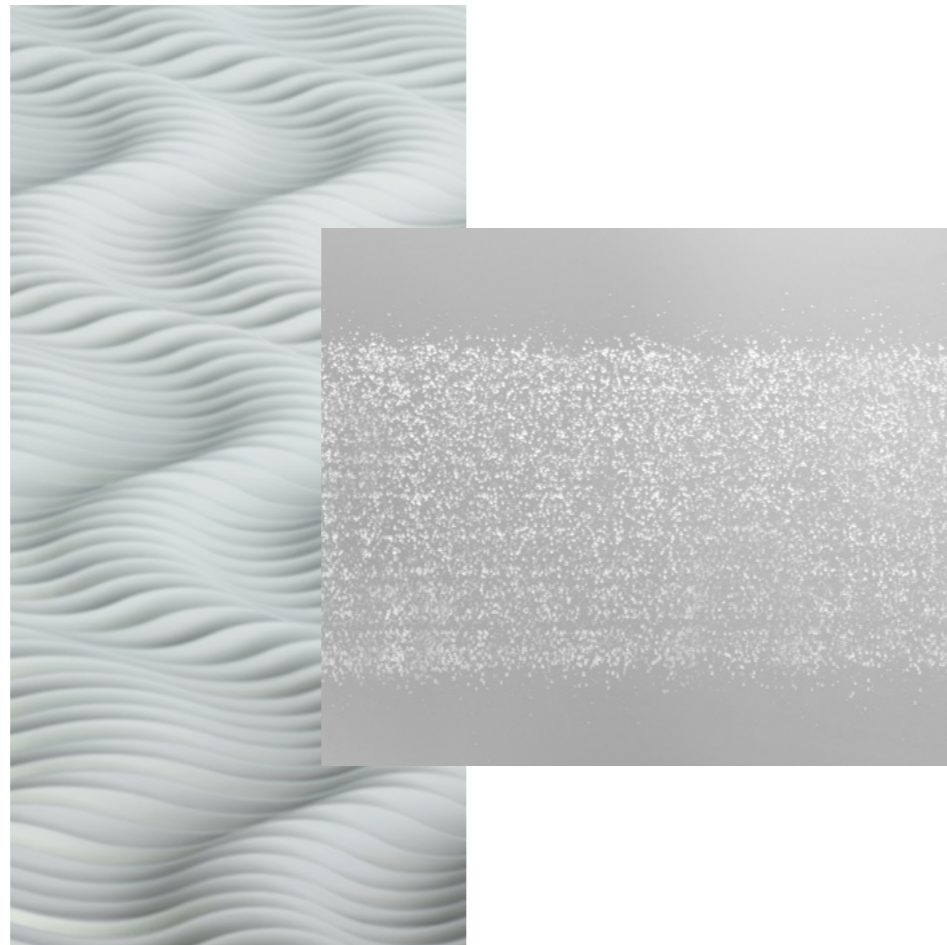

LEG JET

Sei getti d'acqua posizionati strategicamente offrono un potente massaggio laterale, combinando acqua calda e getti ad alta pressione per rilassare i muscoli e alleviare la tensione. Questa tecnica è particolarmente efficace per problemi legati alla schiena, fornendo una copertura completa e raggiungendo muscoli che spesso sono difficili da trattare attraverso

il massaggio tradizionale. Il sistema è particolarmente vantaggioso per combattere il dolore alla schiena, ridurre gli spasmi muscolari e alleviare la tensione persistente.

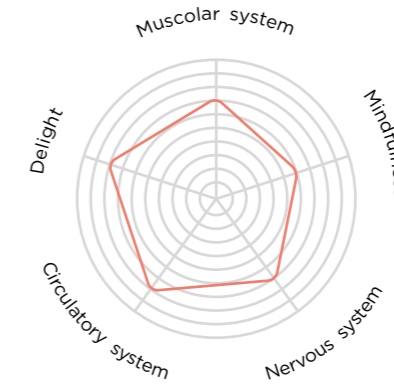

GETTO

Pioggia laterale

TEMPERATURA CONSIGLIATA

34°C

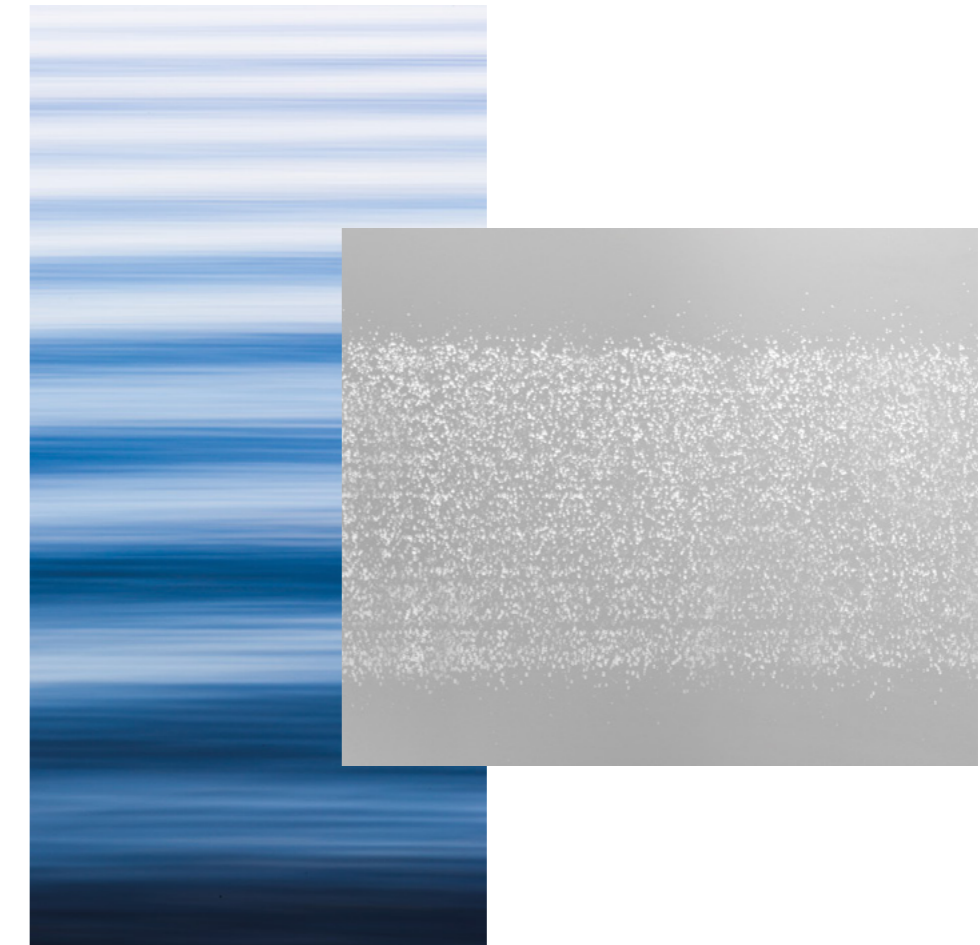

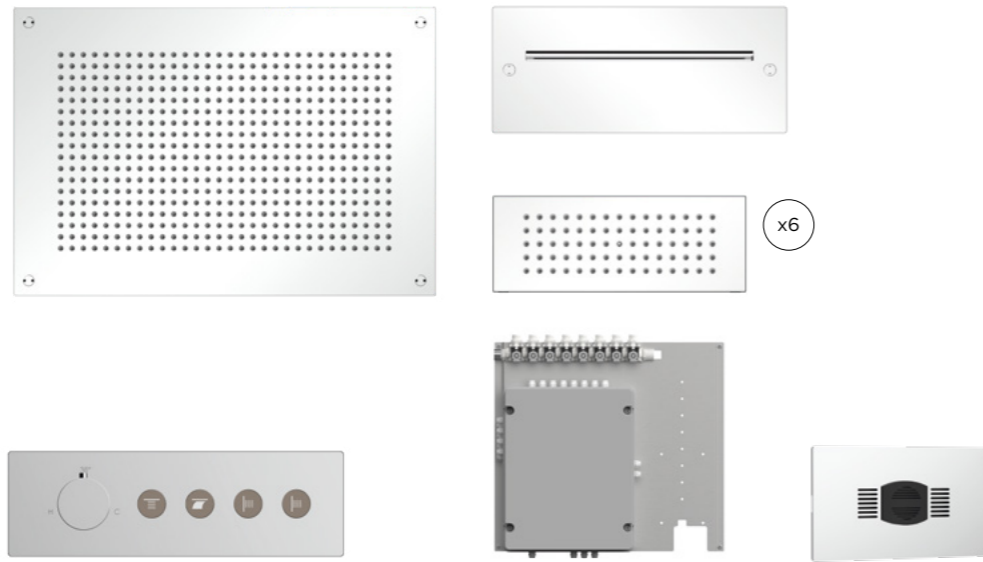

Descrizione

Informazioni tecniche

N.1 Soffione doccia a pioggia a parete .
N.1 Cascata montata a parete.
N.6 Getti laterali a pioggia
Profondità di incasso a soffitto:
showerhead: 150 mm, Cascata: 86 mm,
side jet: 53-67 mm / **Alimentazione
d'acqua:** 1/2" pollice / **Pressione di
esercizio:** 1,5-5 / 3 bar

Unità di controllo

Alimentazione elettrica: 230 V
Potenza: 100 W
Dimensioni: 525 x 500 x 149,5 mm

Pannello di controllo pre-cablato con supporto in acciaio inox da installare in un apposito vano tecnico. Interfaccia utente con display per impostazione dei parametri e alimentazione a 12 V.

Funzioni

Optional

Diffusore ad incasso per sistema di aromaterapia. Per il controllo della diffusione nell'aria con cartuccia intercambiabile.
Dimensioni: 155 x 100 x 3 mm.

Programmi

Attivazione: Tastiera a 4 pulsanti in acciaio inox super mirror termostatico integrato per impostare la temperatura. **Alimentazione d'acqua:** 3/4" pollice maschio / **Dimensioni tastiera:** 320 x 100 x 3 mm

Funzioni:

1 Scenario:

SC-1 Comfort rain

2 Scenario:

SC-4 Comfort waterfall

3 Scenario:

SC-1 Lateral jets

4 Scenario:

SC-1 Leg jets

Getti

Pioggia

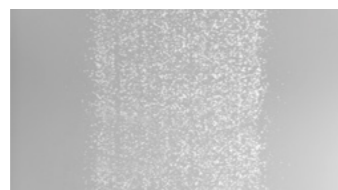

Cascata

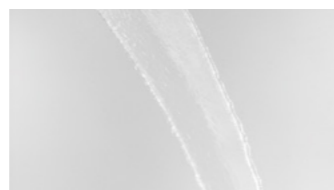
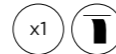



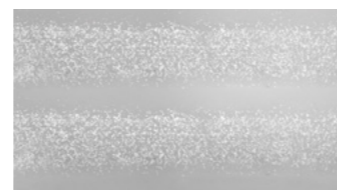
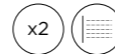







Getto massaggiante laterale



Getto per le gambe



Finiture

 Chrome	OA-510C	 Gold	OA-510AU	 Copper bronze brushed	OA-510CBRX
 Brushed chrome	OA-510X	 Copper bronze	OA-510CBR	 Gun metal brushed	OA-510GMX
 White	OA-510W	 Gun metal	OA-510GM		
 Matt black	OA-510BK	 Gold brushed	OA-510AUX		

CARATTERISTICHE COMFORTA

Accessibilità

La doccia con seduta è particolarmente utile per coloro che hanno difficoltà a stare in piedi per lunghi periodi, per gli anziani e per le **persone con problemi di mobilità**.

Sicurezza



Per coloro che hanno problemi di stabilità o equilibrio, **la possibilità di sedersi durante la doccia riduce il rischio di scivolare o cadere**.

Piacere

La possibilità di sedersi durante la doccia **crea un'esperienza più rilassante**, consentendo alle persone di godere appieno del momento senza il disagio di dover stare in piedi.

Rilassamento muscolare

I getti d'acqua possono agire come una forma di massaggio, **aiutando a rilassare i muscoli tesi e a ridurre la tensione muscolare**.

-  Alimentazione dell'acqua in ingresso 3/4"
-  Tubi dell'acqua 1/2"
-  Cavi elettrici in tubo corrugato con diametro 25 mm. Lunghezza cavi: 5 m.

Alimentazione dell'acqua in ingresso	3/4"
Tubi dell'acqua 1/2"	1/2"
Pressione di esercizio	1,5/5 bar
Pressione consigliata	3 bar

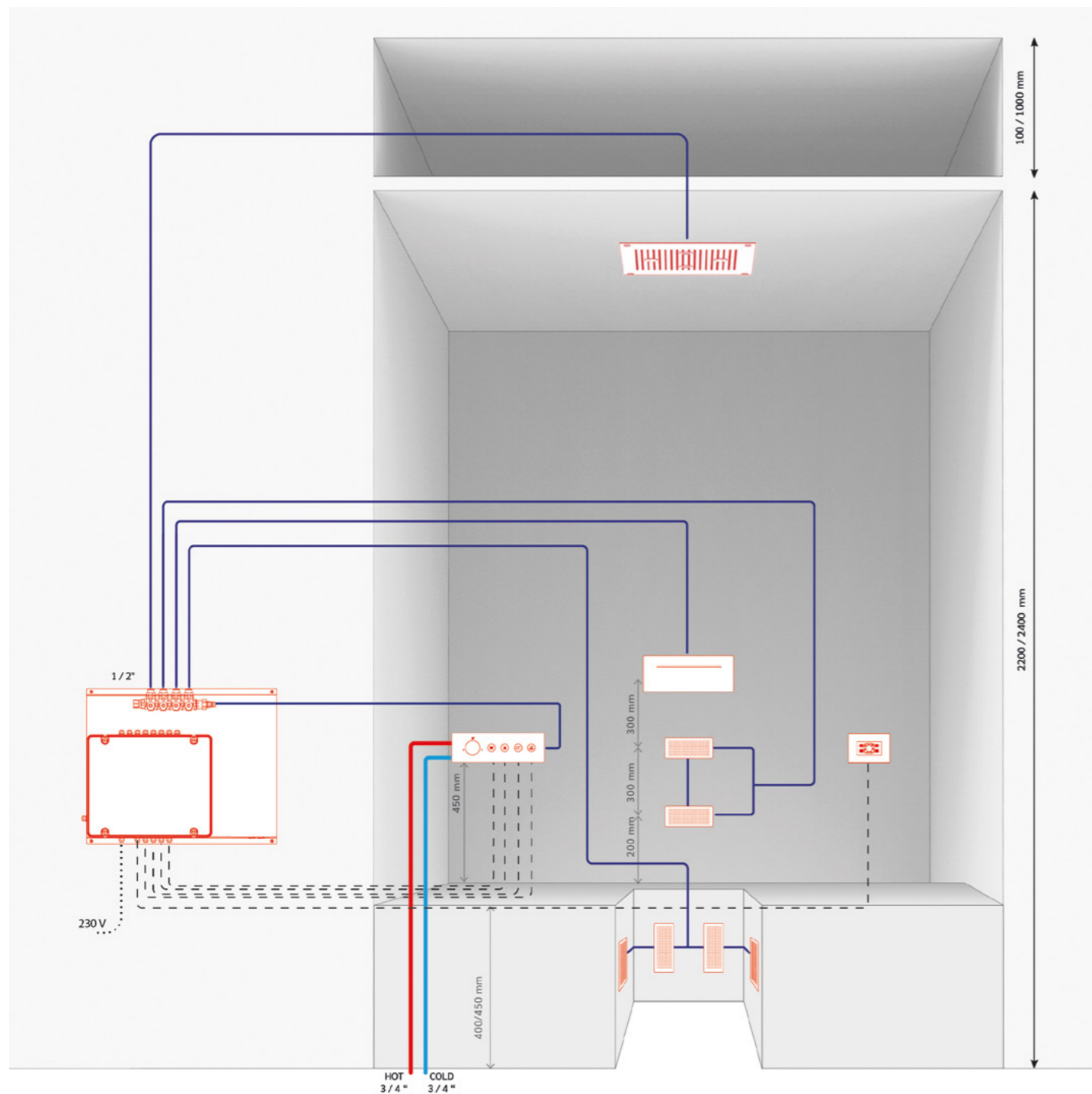

SPOGLIATOIO

AREA SPOGLIATOI

Gli spogliatoi in una SPA svolgono un ruolo cruciale nell'esperienza complessiva del cliente. Sono spazi progettati per offrire comfort, privacy e comodità durante la transizione dall'ambiente esterno

alla SPA e viceversa. Il design degli spogliatoi dovrebbe riflettere lo stile e l'atmosfera generale della SPA, contribuendo a creare un'esperienza accogliente e rilassante.

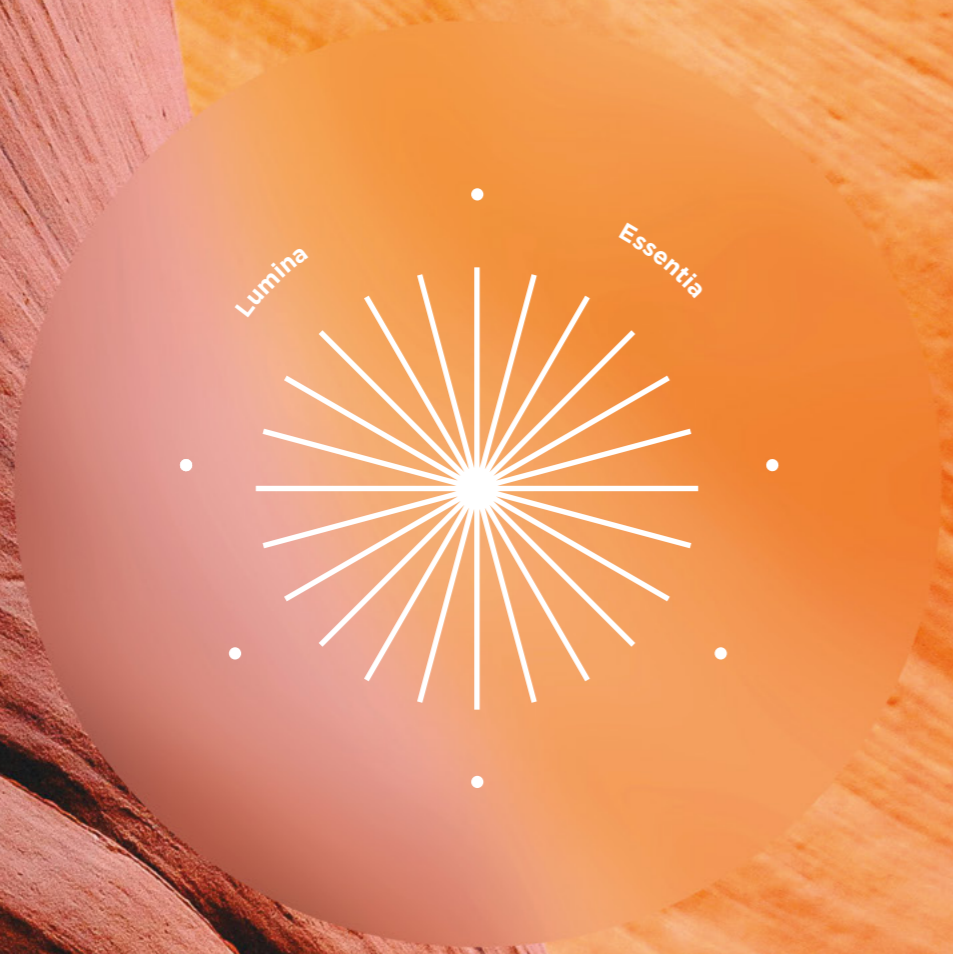

LUMINA
> **White light shower**



ESSENTIA
> **Shower**

LUMINA

I sistemi doccia Lumina si distinguono per la loro innovativa luce bianca integrata, progettata per illuminare uniformemente e piacevolmente l'ambiente degli spogliatoi. Questa luce soffusa trasforma l'atmosfera, rendendo gli angoli del bagno meno visibili e più accoglienti. Lumina offre anche un pannello di attivazione completo con timer e termostatico, che consente agli utenti di personalizzare l'esperienza della doccia. Il termostatico permette di regolare la temperatura dell'acqua per garantire un comfort ottimale, preparando così il corpo alla temperatura ideale per i successivi trattamenti di benessere.



DIAGRAMMI

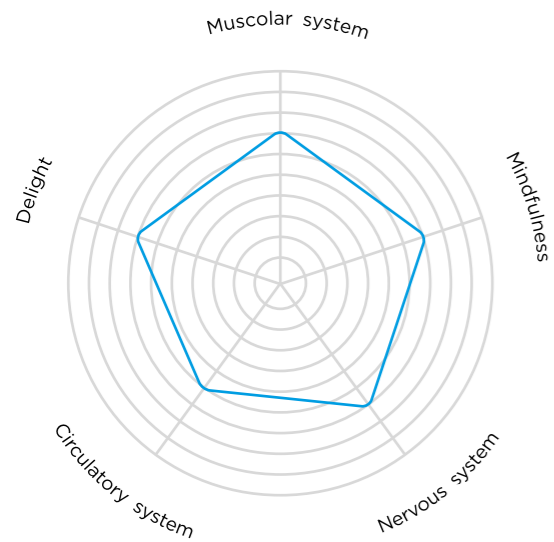

SCENARIO

- White rain 

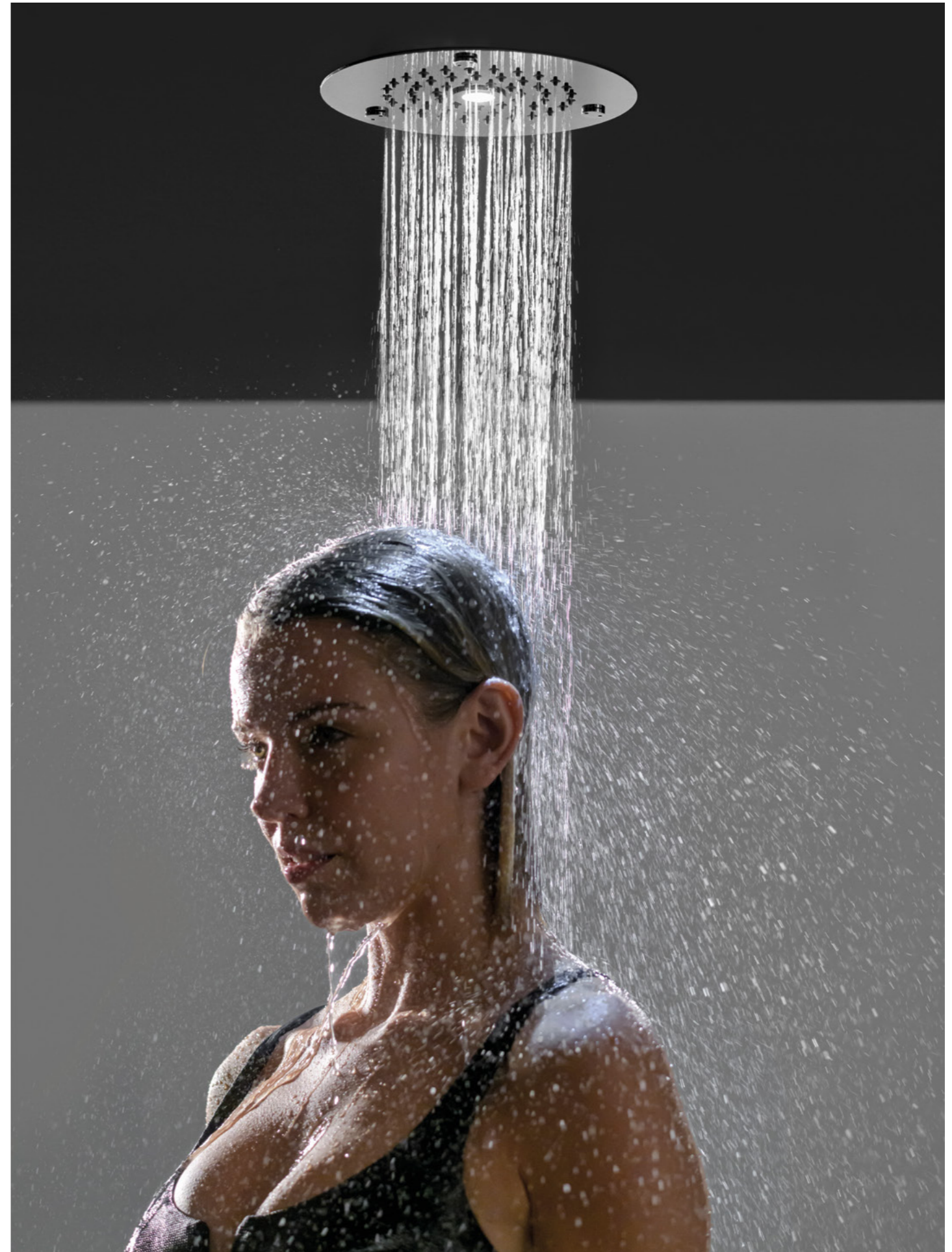

WHITE RAIN

La doccia rilascia un flusso d'acqua che ricorda una pioggia estiva per circa un minuto, accompagnato da una luce bianca soffusa. L'utente può regolare la temperatura dell'acqua secondo le proprie preferenze.

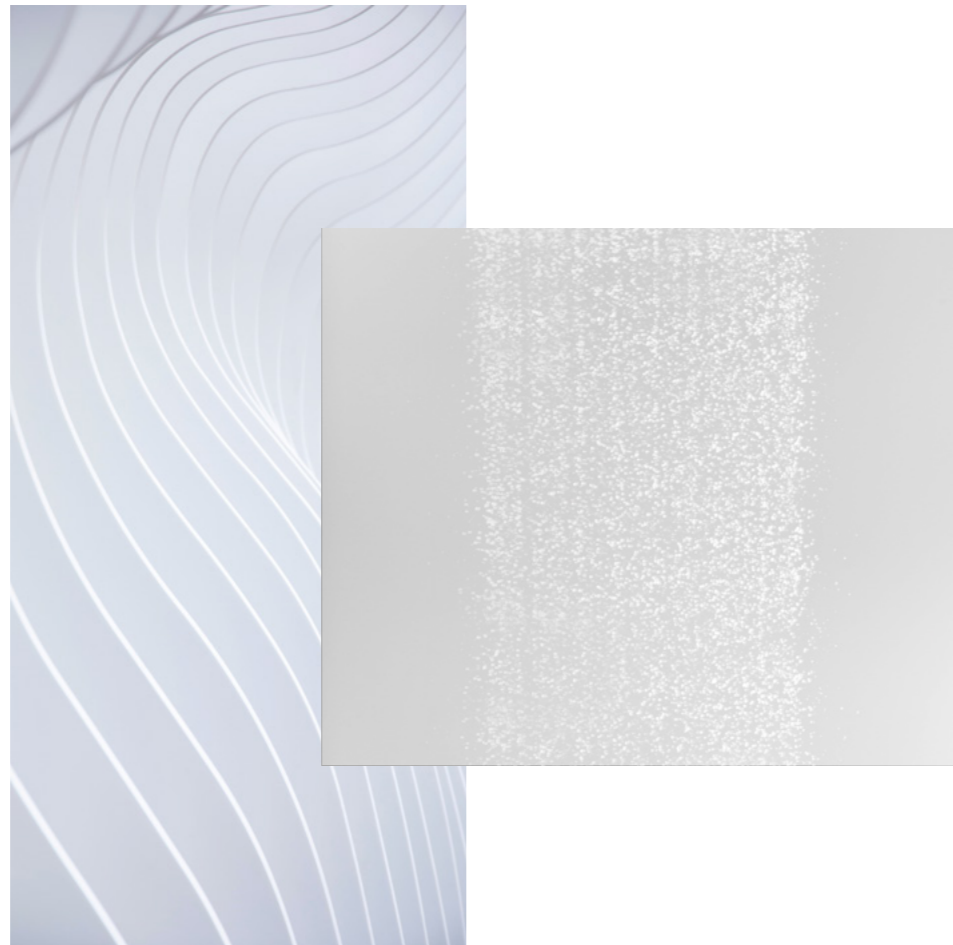
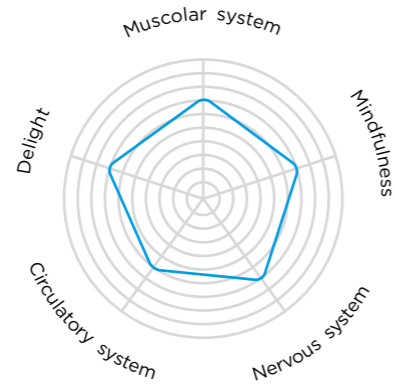

GETTO

Pioggia

TEMPERATURA CONSIGLIATA

38°

LUCE

Bianca

LUMINA T20
OA-410

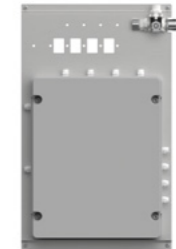

Descrizione

Informazioni tecniche

Unità di controllo

Soffione doccia tondo ad incasso a soffitto Ø 200 mm con 1 LED RGBW.
Profondità incasso a soffitto: 150 mm
Alimentazione d'acqua: 1/2"
Pressione di esercizio: 1,5-5 / 3 bar

Alimentazione elettrica: 230 V
Potenza: 100 W
Dimensioni: 360 x 555 x 149,5 mm
 Pannello di controllo pre-cablato con supporto in acciaio inox da installare in un apposito vano tecnico. Interfaccia utente con display per impostazione dei parametri e alimentazione a 12 V.

Funzioni

Programmi

Attivazione: tastiera a 1 pulsante in acciaio inox super mirror con termostatico integrato per impostare la temperatura. / **Alimentazione d'acqua:** 3/4" M
Dimensioni tastiera: 240 x 100 x 3 mm

Funzioni:
1 Scenario:
 SC-1 White rain

Getti

Pioggia

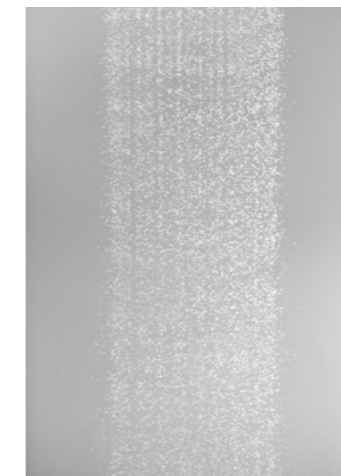
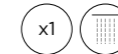

Finiture

Chrome	OA-410C	Gold	OA-410AU	Copper bronze brushed	OA-410CBRX
Brushed chrome	OA-410X	Copper bronze	OA-410CBR	Gun metal brushed	OA-410GMX
White	OA-410W	Gun metal	OA-410GM		
Matt black	OA-410BK	Gold brushed	OA-410AUX		

LUMINA T35
OA-420

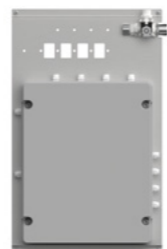
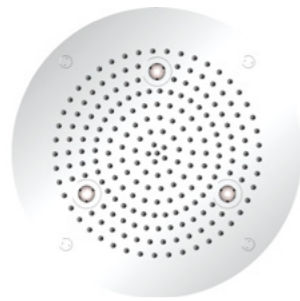

Descrizione

Informazioni tecniche

Soffione doccia tondo ad incasso a soffitto Ø 350 mm con 3 LED RGBW.
Profondità incasso a soffitto: 150 mm
Alimentazione d'acqua: 1/2"
Pressione di esercizio: 1,5-5 / 3 bar

Unità di controllo

Alimentazione elettrica: 230 V
Potenza: 100 W
Dimensioni: 360 x 555 x 149,5 mm

Pannello di controllo pre-cablato con supporto in acciaio inox da installare in un apposito vano tecnico. Interfaccia utente con display per impostazione dei parametri e alimentazione a 12 V.

Funzioni

Programmi

Attivazione: tastiera a 1 pulsante in acciaio inox super mirror con termostatico integrato per impostare la temperatura. / **Alimentazione d'acqua:** 3/4" M
Dimensioni tastiera: 240 x 100 x 3 mm

Funzioni:
1 Scenario:
 SC-1 White rain

Getti

Pioggia

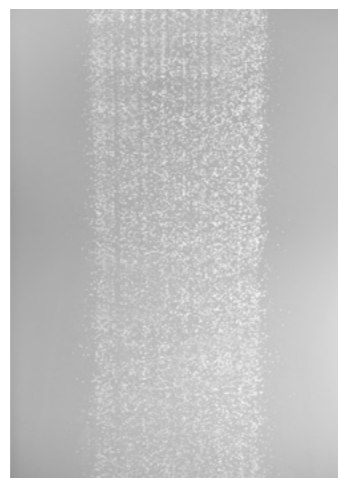
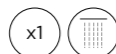

Finiture

Chrome	OA-420C	Gold	OA-420AU	Copper bronze brushed	OA-420CBRX
Brushed chrome	OA-420X	Copper bronze	OA-420CBR	Gun metal brushed	OA-420GMX
White	OA-420W	Gun metal	OA-420GM	Gold brushed	OA-420AUX
Matt black	OA-420BK				

LUMINA 3515
OA-430

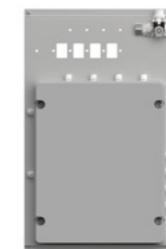

Descrizione

Informazioni tecniche

Soffione doccia rettangolare ad incasso a soffitto 350x150 mm con 1 LED RGBW.
Profondità incasso a soffitto: 150 mm
Alimentazione d'acqua: 1/2"
Pressione di esercizio: 1,5-5 / 3 bar

Unità di controllo

Alimentazione elettrica: 230 V
Potenza: 100 W
Dimensioni: 360 x 555 x 149,5 mm

Pannello di controllo pre-cablato con supporto in acciaio inox da installare in un apposito vano tecnico. Interfaccia utente con display per impostazione dei parametri e alimentazione a 12 V.

Funzioni

Programmi

Attivazione: tastiera a 1 pulsante in acciaio inox super mirror con termostatico integrato per impostare la temperatura. / **Alimentazione d'acqua:** 3/4" M
Dimensioni tastiera: 240 x 100 x 3 mm

Funzioni:
1 Scenario:
 SC-1 White rain

Getti

Pioggia

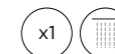

Finiture

Chrome	OA-430C	Gold	OA-430AU	Copper bronze brushed	OA-430CBRX
Brushed chrome	OA-430X	Copper bronze	OA-430CBR	Gun metal brushed	OA-430GMX
White	OA-430W	Gun metal	OA-430GM	Gold brushed	OA-430AUX
Matt black	OA-430BK				

LUMINA 35
OA-440

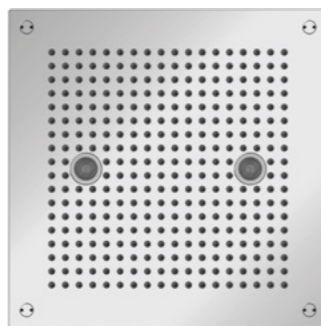

Descrizione

Informazioni tecniche

Soffione doccia quadro ad incasso a soffitto 350x350 mm con 2 LED RGBW.

Profondità incasso a soffitto: 150 mm

Alimentazione d'acqua: 1/2"

Pressione di esercizio: 1,5/5 bar

Unità di controllo

Alimentazione elettrica: 230 V

Potenza: 100 W

Dimensioni: 360 x 555 x 149,5 mm

Pannello di controllo pre-cablato con supporto in acciaio inox da installare in un apposito vano tecnico. Interfaccia utente con display per impostazione dei parametri e alimentazione a 12 V.

Funzioni

Programmi

Attivazione: tastiera a 1 pulsante in acciaio inox super mirror con termostatico integrato per impostare la temperatura. / **Alimentazione d'acqua:** 3/4" M

Dimensioni tastiera: 240 x 100 x 3 mm

Funzioni:

1 Scenario:







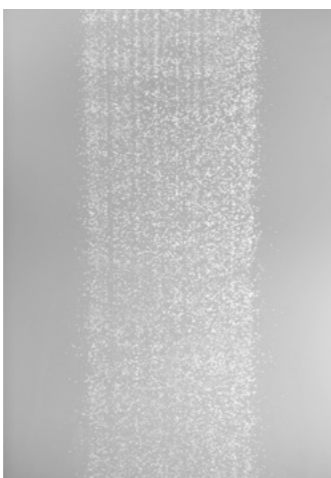
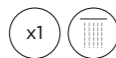



SC-1 White rain

Getti

Pioggia



Finiture

 Chrome	OA-440C	 Gold	OA-440AU	 Copper bronze brushed	OA-440CBRX
 Brushed chrome	OA-440X	 Copper bronze	OA-440CBR	 Gun metal brushed	OA-440GMX
 White	OA-440W	 Gun metal	OA-440GM		
 Matt black	OA-440BK	 Gold brushed	OA-440AUX		

CARATTERISTICHE LUMINA

Illuminazione uniforme e piacevole

La luce bianca integrata illumina in modo uniforme e piacevole l'ambiente degli spogliatoi, **migliorando l'esperienza complessiva della doccia.**

Atmosfera accogliente

L'illuminazione soffusa **crea un'atmosfera accogliente** e rilassante negli spogliatoi, contribuendo al comfort e al benessere dei clienti.

Personalizzazione dell'esperienza

Il pannello di attivazione con **pulsante temporizzato** e termostatico consente agli utenti di personalizzare l'esperienza della doccia regolando la temperatura dell'acqua e la durata secondo le proprie preferenze.

Comfort ottimale

Il termostatico consente di regolare la temperatura dell'acqua per garantire un comfort ottimale durante la doccia, **preparando anche il corpo alla temperatura ideale per i successivi trattamenti di benessere.**

Risparmio energetico e idrico



Il timer **controlla la durata della doccia**, contribuendo a risparmiare acqua ed energia, riducendo così l'impatto ambientale e i costi operativi.

Design elegante

Oltre alle caratteristiche avanzate, il design elegante dei sistemi doccia Lumina **aggiunge stile e modernità** agli spogliatoi, migliorando l'immagine complessiva della struttura.

ESEMPIO DI INSTALLAZIONE

Legenda

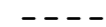
-  Alimentazione dell'acqua in ingresso 3/4"
-  Tubi dell'acqua 1/2"
-  Cavi elettrici in tubo corrugato con diametro 25 mm. Lunghezza cavi: 5 m.

Informazioni tecniche

Alimentazione dell'acqua in ingresso	3/4"
Tubi dell'acqua 1/2"	1/2"
Pressione di esercizio	1,5/5 bar
Pressione consigliata	3 bar

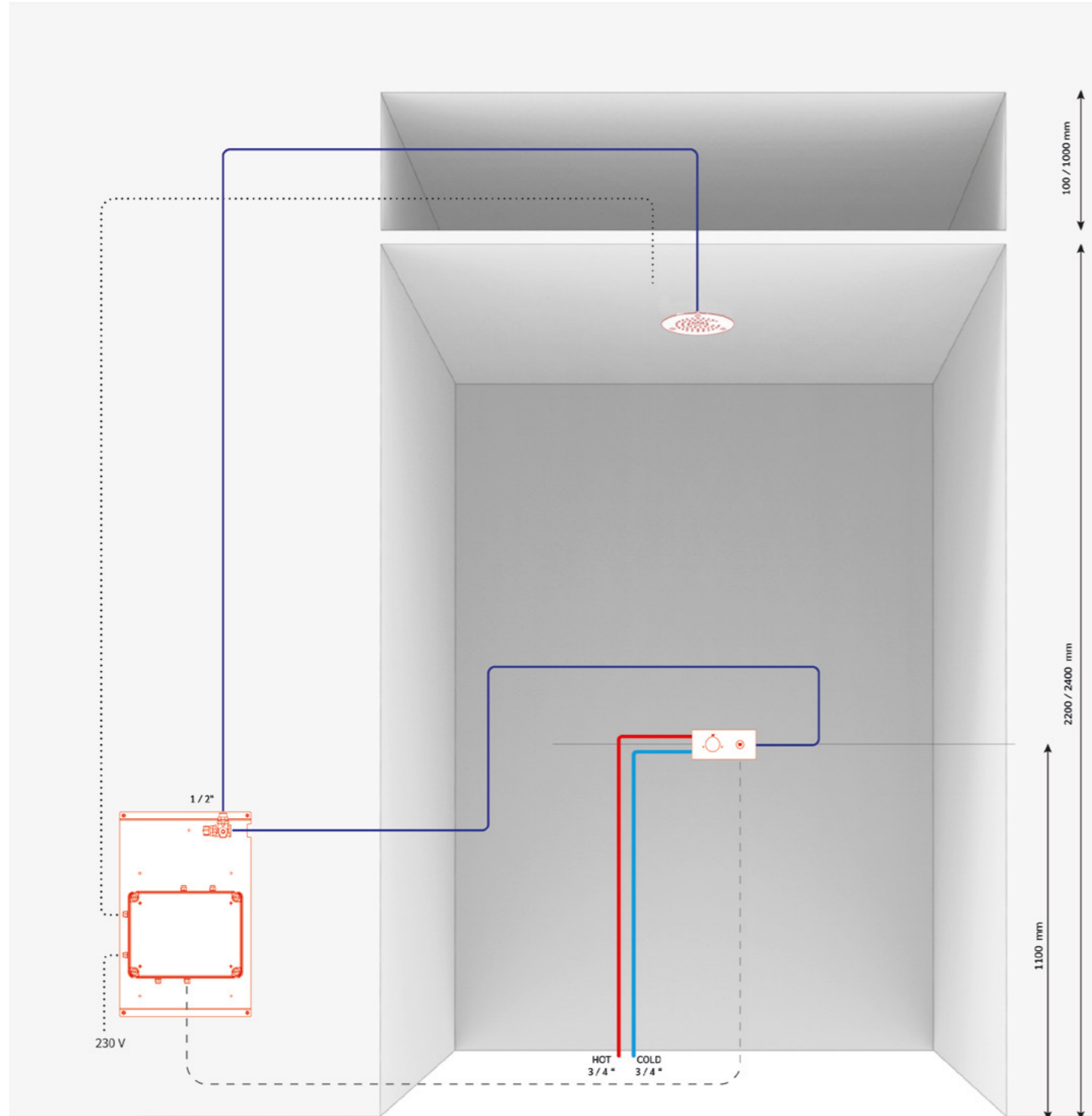

ESSENTIA

Essentia offre un getto d'acqua purificante, ideale per l'integrazione negli spogliatoi come primo passo verso il benessere. Dotati di un pannello di attivazione completo di timer e termostatico, consentono agli utenti di personalizzare l'esperienza della doccia secondo le proprie preferenze. Grazie a queste caratteristiche avanzate, i sistemi doccia ESSENTIA non solo offrono un'esperienza di doccia di alta qualità, ma contribuiscono anche al benessere e al relax complessivo degli utenti.



DIAGRAMMI

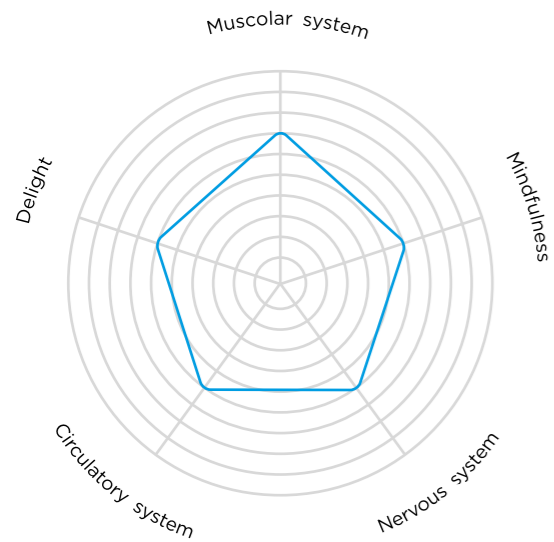

SCENARIO

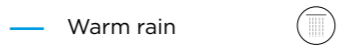

WARM RAIN

Il flusso d'acqua è delicato e confortante, imitante una leggera pioggia che crea perfettamente l'atmosfera per un'esperienza rilassante simile a quella di una SPA. La temperatura dell'acqua può essere regolata dall'utente.

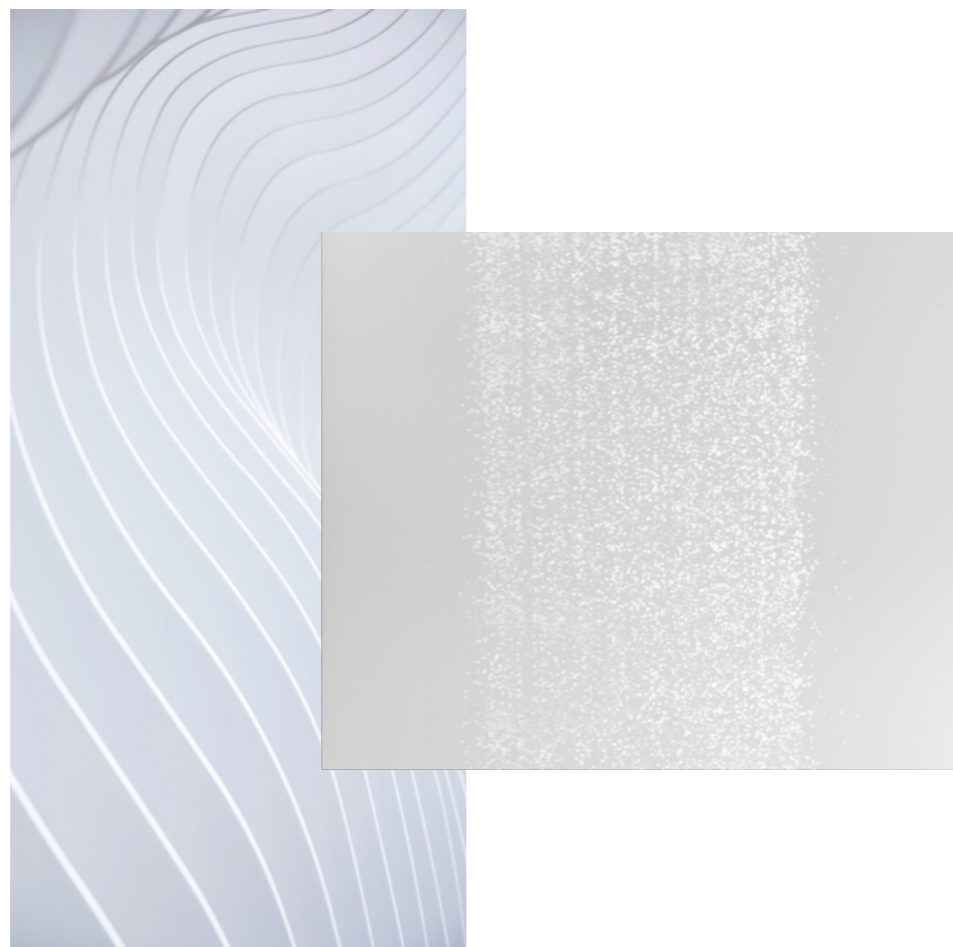
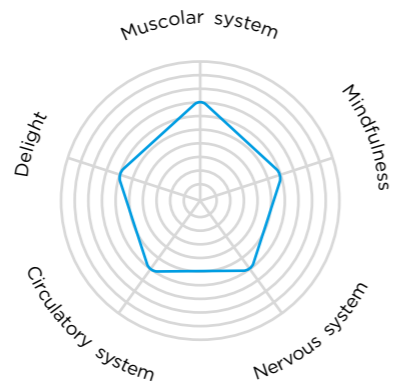

GETTO

Pioggia

TEMPERATURA CONSIGLIATA

38°C

ESSENTIA T20
OA-450



Descrizione

Informazioni tecniche

Unità di controllo

Soffione doccia tondo ad incasso a soffitto Ø 200 mm.
Profondità incasso a soffitto: 150 mm
Alimentazione d'acqua: 1/2"
Pressione di esercizio: 1,5-5 / 3 bar

Alimentazione elettrica: 230 V
Potenza: 100 W
Dimensioni: 360 x 555 x 149,5 mm
 Pannello di controllo pre-cablato con supporto in acciaio inox da installare in un apposito vano tecnico. Interfaccia utente con display per impostazione dei parametri e alimentazione a 12 V.

Funzioni

Programmi

Attivazione: tastiera a 1 pulsante in acciaio inox super mirror con termostatico integrato per impostare la temperatura. / **Alimentazione d'acqua:** 3/4" M
Dimensioni tastiera: 240 x 100 x 3 mm







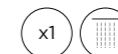



Funzioni:
1 Scenario:
 SC-1 Warm rain

Getti

Pioggia



Finiture

 Chrome	OA-450C	 Gold	OA-450AU	 Copper bronze brushed	OA-450CBRX
 Brushed chrome	OA-450X	 Copper bronze	OA-450CBR	 Gun metal brushed	OA-450GMX
 White	OA-450W	 Gun metal	OA-450GM		
 Matt black	OA-450BK	 Gold brushed	OA-50AUX		

ESSENTIA T35
OA-460

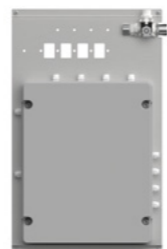

Descrizione

Informazioni tecniche

Soffione doccia tondo ad incasso a soffitto Ø 350 mm.
Profondità incasso a soffitto: 50 mm
Alimentazione d'acqua: 1/2"
Pressione di esercizio: 1,5-5 / 3 bar

Unità di controllo

Alimentazione elettrica: 230 V
Potenza: 100 W
Dimensioni: 360 x 555 x 149,5 mm
Pannello di controllo pre-cablato con supporto in acciaio inox da installare in un apposito vano tecnico. Interfaccia utente con display per impostazione dei parametri e alimentazione a 12 V.

Funzioni

Programmi

Attivazione: tastiera a 1 pulsante in acciaio inox super mirror con termostatico integrato per impostare la temperatura. / **Alimentazione d'acqua:** 3/4" M
Dimensioni tastiera: 240 x 100 x 3 mm

Funzioni:
1 Scenario:
SC-1 Warm rain

Getti

Pioggia

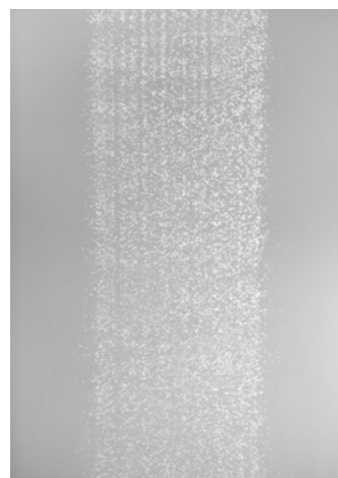

Finiture

Chrome	OA-460C	Gold	OA-460AU	Copper bronze brushed	OA-460CBRX
Brushed chrome	OA-460X	Copper bronze	OA-460CBR	Gun metal brushed	OA-460GMX
White	OA-460W	Gun metal	OA-460GM		
Matt black	OA-460BK	Gold brushed	OA-460AUX		

ESSENTIA 3515
OA-470



Descrizione

Informazioni tecniche

Soffione doccia rettangolare ad incasso a soffitto 350 x 150 mm.
Profondità incasso a soffitto: 150 mm
Alimentazione d'acqua: 1/2"
Pressione di esercizio: 1,5-5 / 3 bar

Unità di controllo

Alimentazione elettrica: 230 V
Potenza: 100 W
Dimensioni: 360 x 555 x 149,5 mm
Pannello di controllo pre-cablato con supporto in acciaio inox da installare in un apposito vano tecnico. Interfaccia utente con display per impostazione dei parametri e alimentazione a 12 V.

Funzioni

Programmi

Attivazione: tastiera a 1 pulsante in acciaio inox super mirror con termostatico integrato per impostare la temperatura. / **Alimentazione d'acqua:** 3/4" M
Dimensioni tastiera: 240 x 100 x 3 mm

Funzioni:
1 Scenario:
SC-1 Warm rain

Getti

Pioggia

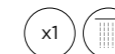

Finiture

Chrome	OA-470C	Gold	OA-470AU	Copper bronze brushed	OA-470CBRX
Brushed chrome	OA-470X	Copper bronze	OA-470CBR	Gun metal brushed	OA-470GMX
White	OA-470W	Gun metal	OA-470GM		
Matt black	OA-470BK	Gold brushed	OA-470AUX		

ESSENTIA 35
OA-480C

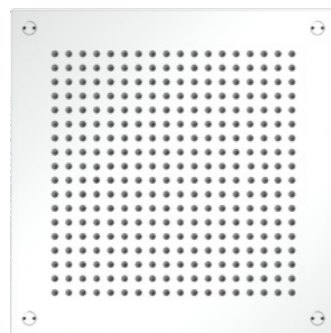

Descrizione

Informazioni tecniche

Soffione doccia quadrato ad incasso a soffitto 350x350 mm.
Profondità incasso a soffitto: 150 mm
Alimentazione d'acqua: 1/2"
Pressione di esercizio: 1,5-5 / 3 bar

Unità di controllo

Alimentazione elettrica: 230 V
Potenza: 100 W
Dimensioni: 360 x 555 x 149,5 mm
Pannello di controllo pre-cablato con supporto in acciaio inox da installare in un apposito vano tecnico. Interfaccia utente con display per impostazione dei parametri e alimentazione a 12 V.

Funzioni

Programmi

Attivazione: tastiera a 1 pulsante in acciaio inox super mirror con termostatico integrato per impostare la temperatura. / **Alimentazione d'acqua:** 3/4" M
Dimensioni tastiera: 240 x 100 x 3 mm







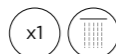



Funzioni:
1 Scenario:
SC-1 Warm rain

Getti

Pioggia



Finiture

 Chrome	OA-480C	 Gold	OA-480AU	 Copper bronze brushed	OA-480CBRX
 Brushed chrome	OA-480X	 Copper bronze	OA-480CBR	 Gun metal brushed	OA-480GMX
 White	OA-480W	 Gun metal	OA-480GM		
 Matt black	OA-480BK	 Gold brushed	OA-480AUX		

CARATTERISTICHE ESSENTIA

Getto d'acqua intenso

Il getto d'acqua fornito dai sistemi doccia Essentia è intenso e purificante, **offrendo un'esperienza di doccia rivitalizzante e rinfrescante.**

Adattabilità agli spogliatoi

Progettati **per essere integrati negli spogliatoi**, i sistemi doccia Essentia sono ideali come primo passo verso il benessere in una SPA o in un centro benessere.

Personalizzazione dell'esperienza:



Il controllo del tempo consente di personalizzare l'esperienza dell'utente.

Comfort ottimale

La presenza di un pannello di attivazione con timer e termostato consente agli utenti di personalizzare **la propria esperienza di doccia regolando la temperatura dell'acqua** e la durata secondo le proprie preferenze.

Risparmio energetico e idrico

L'uso del timer consente di controllare la durata della doccia, contribuendo al **risparmio di acqua ed energia** e riducendo l'impatto ambientale e i costi operativi.

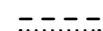
-  Alimentazione dell'acqua in ingresso 3/4"
-  Tubi dell'acqua 1/2"
-  Cavi elettrici in tubo corrugato con diametro 25 mm. Lunghezza cavi: 5 m.

Alimentazione dell'acqua in ingresso	3/4"
Tubi dell'acqua 1/2"	1/2"
Pressione di esercizio	1,5/5 bar
Pressione consigliata	3 bar

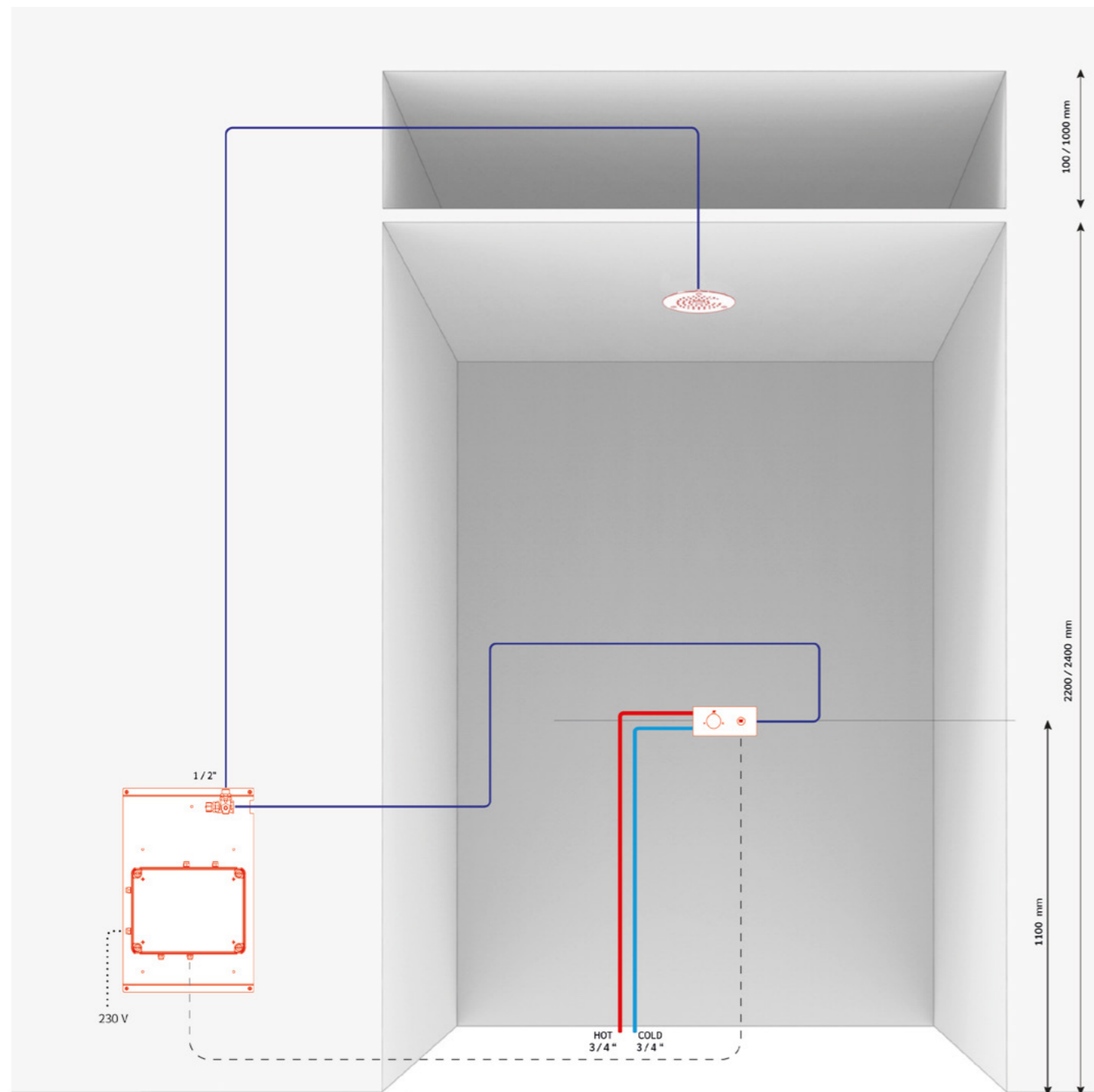

Approfondimenti

Con anni di esperienza e dedizione alla ricerca, aquaform ha rivoluzionato il concetto di design delle docce emozionali. aquaform si impegna nel design e nella produzione, dando grande importanza all'aspetto tecnico e funzionale dei suoi prodotti. Utilizziamo solo materiali di alta qualità, realizzati in Italia, con particolare attenzione allo sviluppo di ogni componente, garantendo così standard eccellenti per il prodotto finale e un'esperienza di benessere senza precedenti.

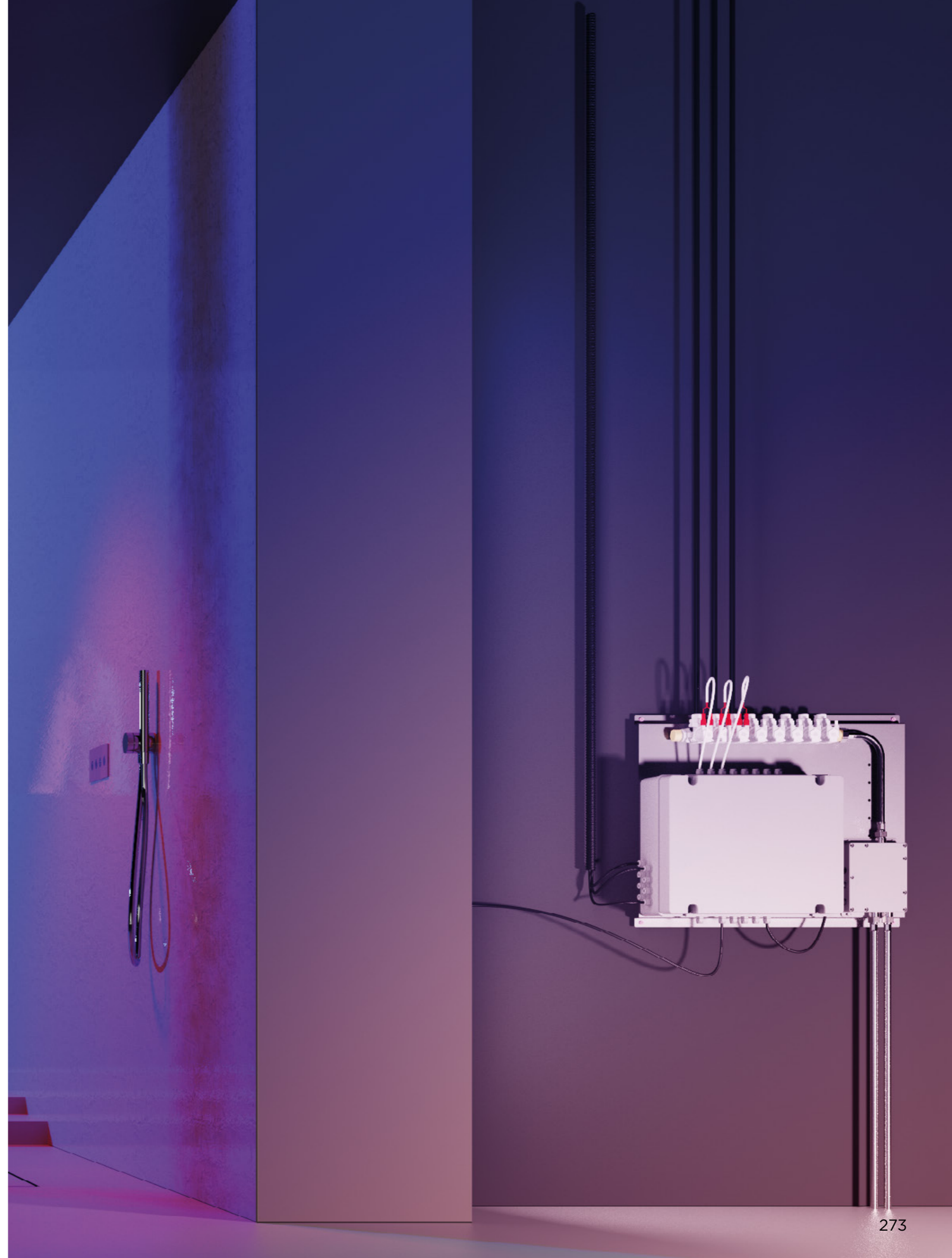

DESIGN CONCEPT

I sistemi doccia aquaform sono caratterizzati da una costruzione a doppia flangia, **composta da due flange distinte in acciaio**: una dedicata alla parte tecnica e una alla parte estetica. Queste due flange vengono saldate insieme tramite una tecnica specializzata di lavorazione laser. Questa tecnologia offre numerosi vantaggi sia dal punto di vista estetico che funzionale. Dal punto di vista estetico, la saldatura laser conferisce al sistema doccia **una superficie perfettamente piatta**, priva di difetti di lavorazione. La giunzione tra le due parti risulta praticamente invisibile, garantendo un aspetto impeccabile. Dal punto di vista funzionale, la costruzione a doppia flangia contribuisce significativamente **alla robustezza complessiva del soffione**. La connessione saldata offre **stabilità e resistenza**, assicurando che il sistema doccia possa sopportare l'uso quotidiano senza problemi.

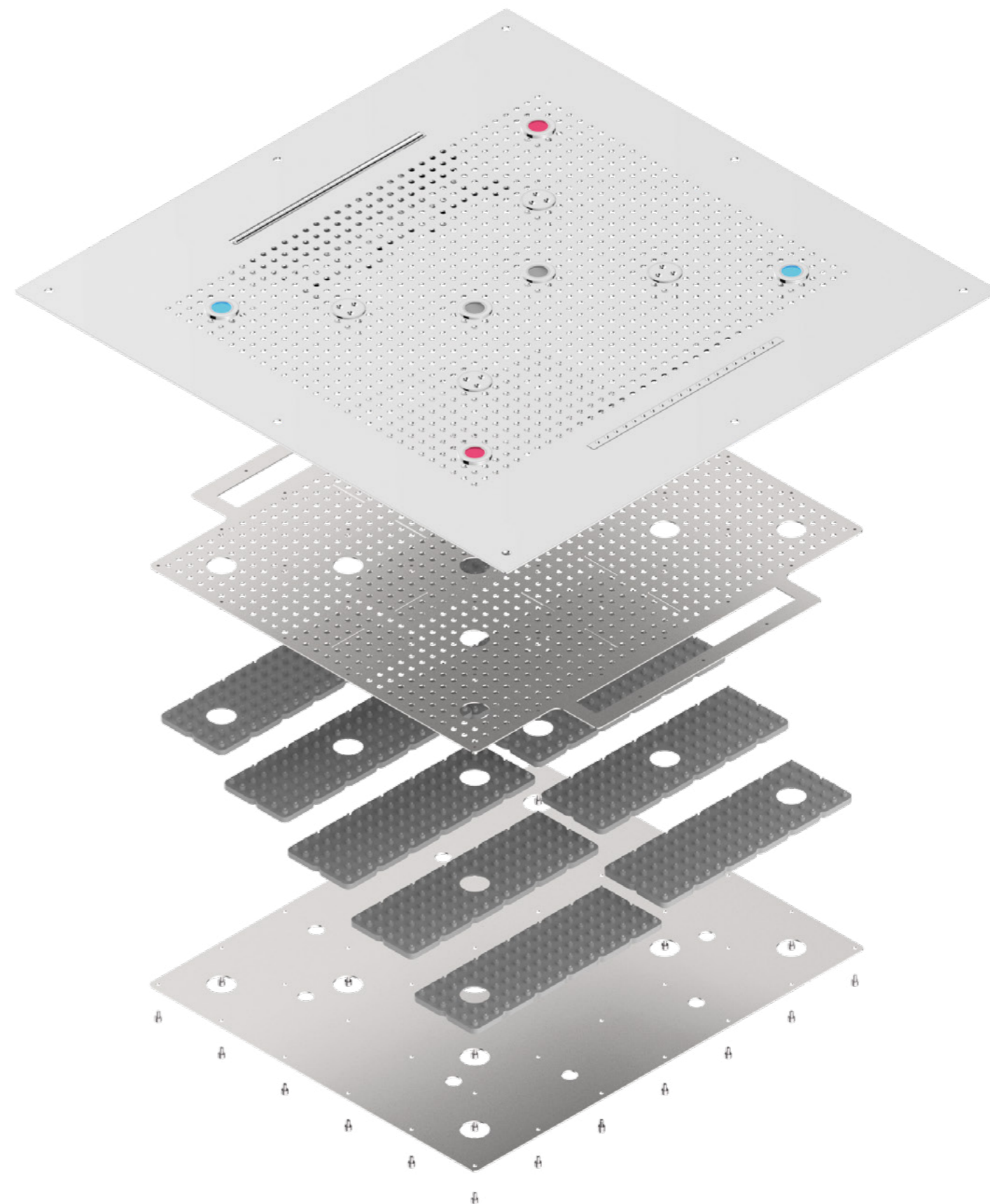

BENESSERE SOTTO CONTROLLO

aquaform ha sviluppato **una gamma completa di sistemi di controllo** per la gestione avanzata dei principali parametri di acqua, luce, aroma e musica. Ogni sistema doccia offre fino a 8 diverse modalità di gestione con varie interfacce utente, **garantendo un'esperienza personalizzata e completa**. Tutti i sistemi aquaform sono progettati con **un'interfaccia utente intuitiva**, rendendoli facili e accessibili da installare e utilizzare. La semplicità d'uso è al centro del nostro design. Ogni sistema viene fornito pre-cablato e testato al 100% in fabbrica, semplificando notevolmente il processo di installazione. Questo assicura un'installazione agevole e una maggiore efficienza operativa.

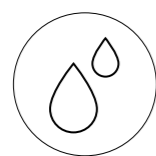

ACQUA

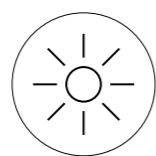

LUCE



AROMA

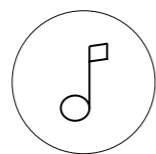

SUONO

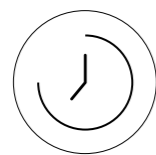

TEMPO

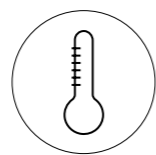

TEMPERATURA

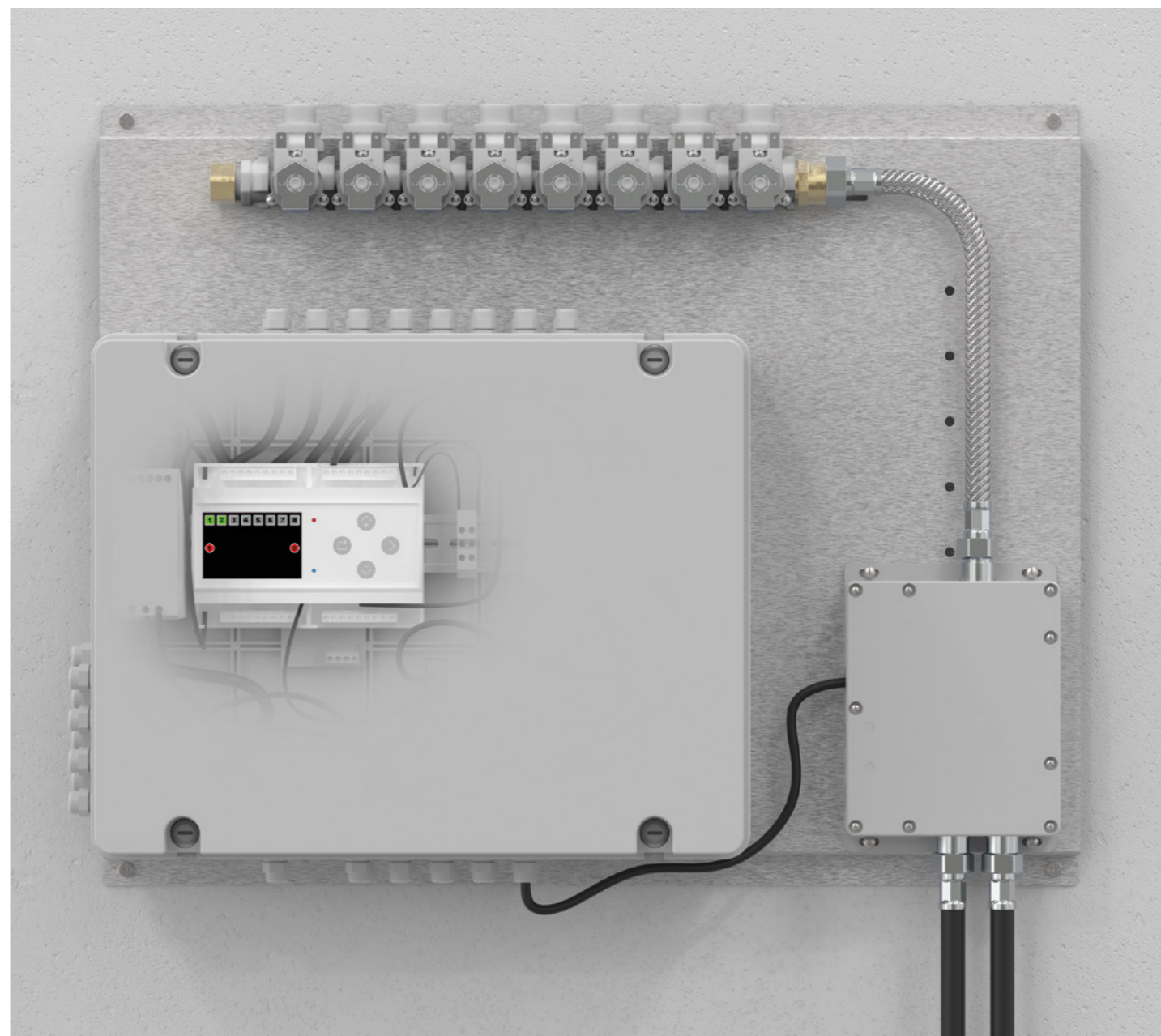

MEMBRANA IN SILICONE LIQUIDO

aquaform ha introdotto un sistema rivoluzionario di distribuzione dell'acqua modulare progettando una speciale membrana in silicone liquido.

Questa distribuzione offre una serie di vantaggi straordinari:

ANTICALCARE E ANTIBATTERICO

La natura del silicone liquido lo rende facile da pulire e permette di rimuovere i residui con semplicità, garantendo una manutenzione semplice ed efficace. Questa caratteristica non solo semplifica la cura quotidiana, ma contribuisce anche a prolungare significativamente la durata dei nostri sistemi doccia nel tempo. *La tecnologia aiuta a mantenere un ambiente igienico, con proprietà antibatteriche* che favoriscono salute e pulizia.

UNIFORMITÀ DI DISTRIBUZIONE

Distribuzione uniforme del getto a pioggia su ogni centimetro della superficie, anche su soffioni di grandi dimensioni.

MINORE PRESSIONE E MAGGIORE RESISTENZA

Il nostro sistema modulare consente di distribuire il flusso d'acqua con *una pressione inferiore*, garantendo al contempo una maggiore resistenza. Questo non solo ottimizza l'efficienza, ma contribuisce anche al *risparmio idrico*.

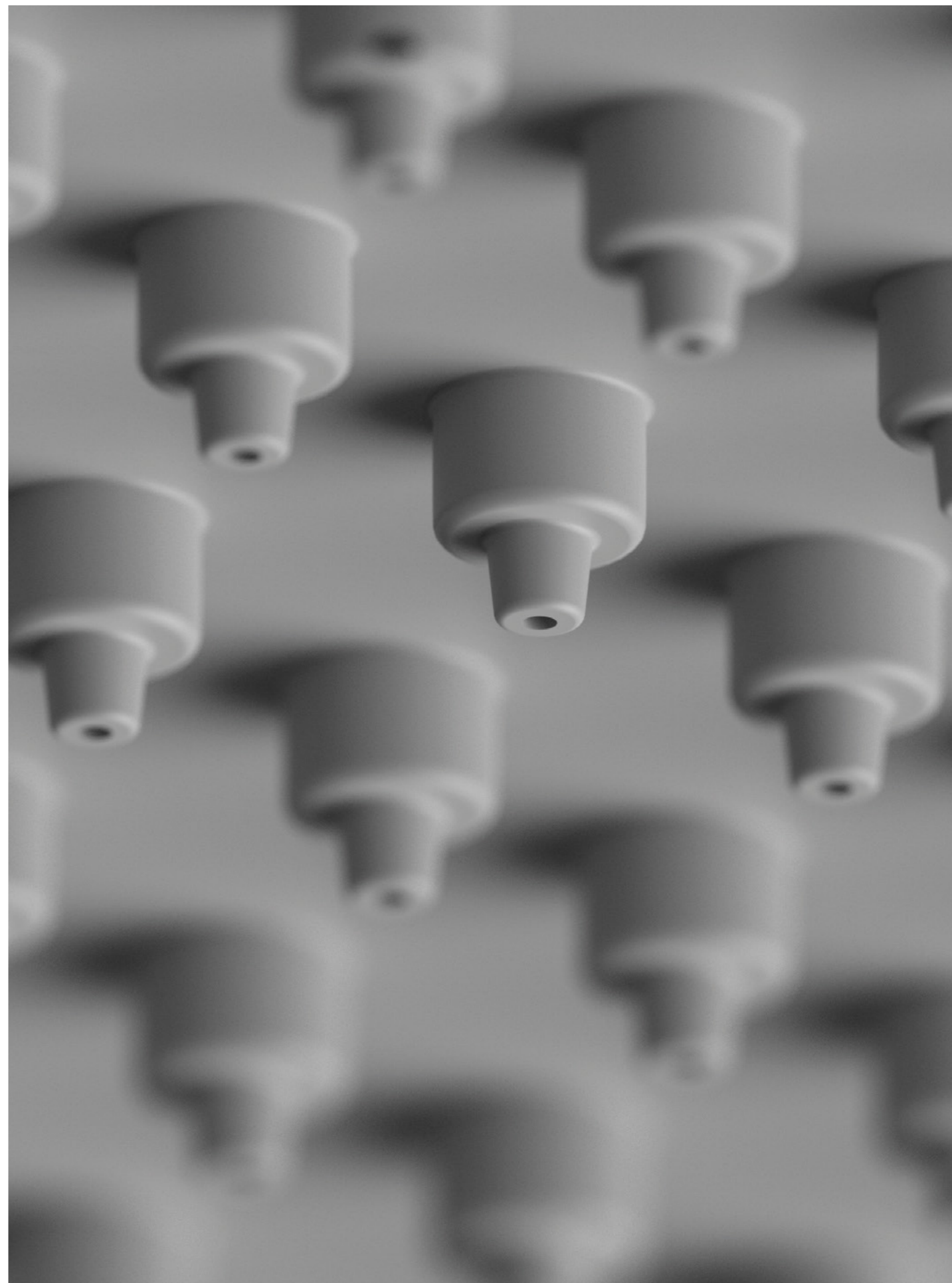

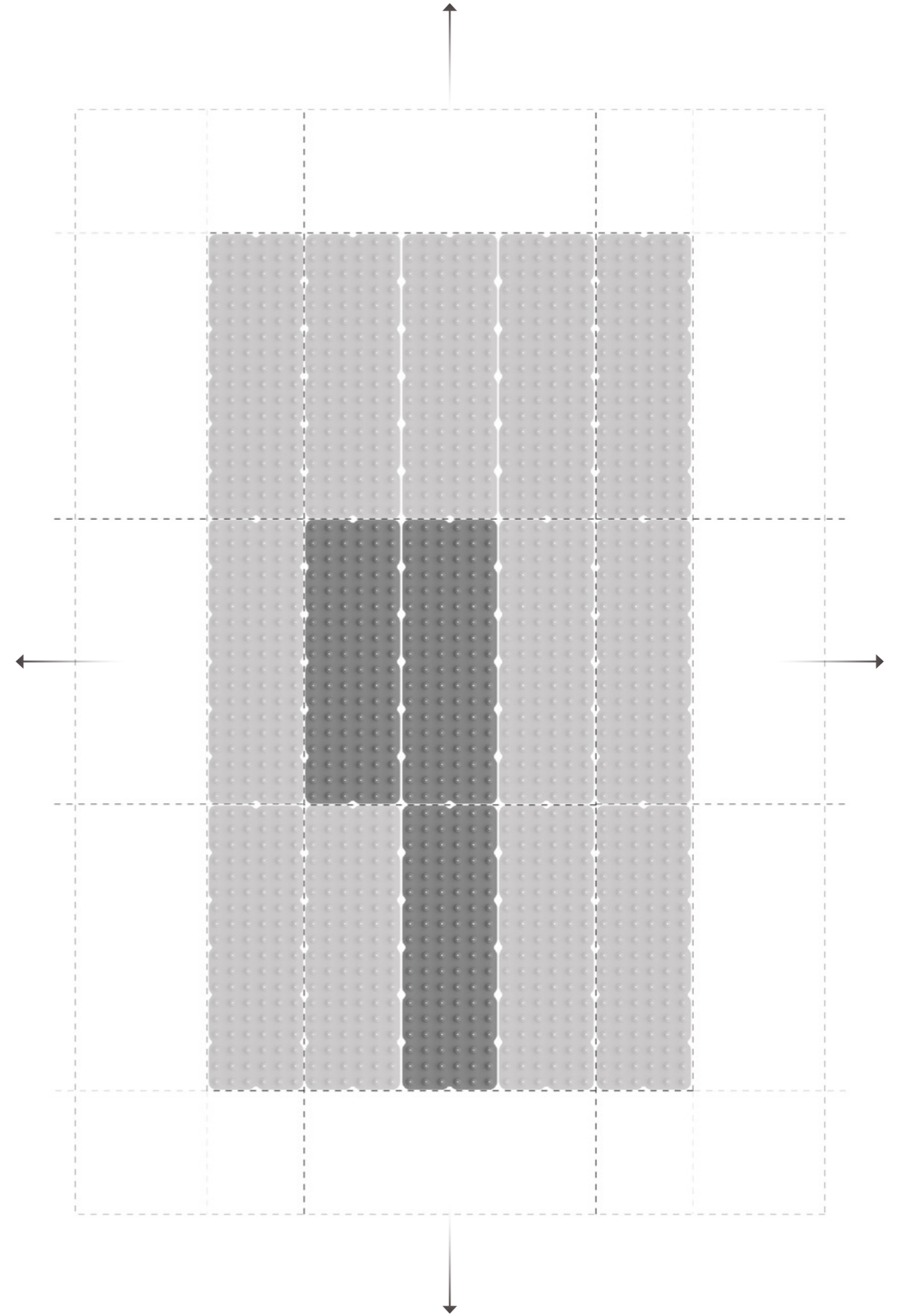
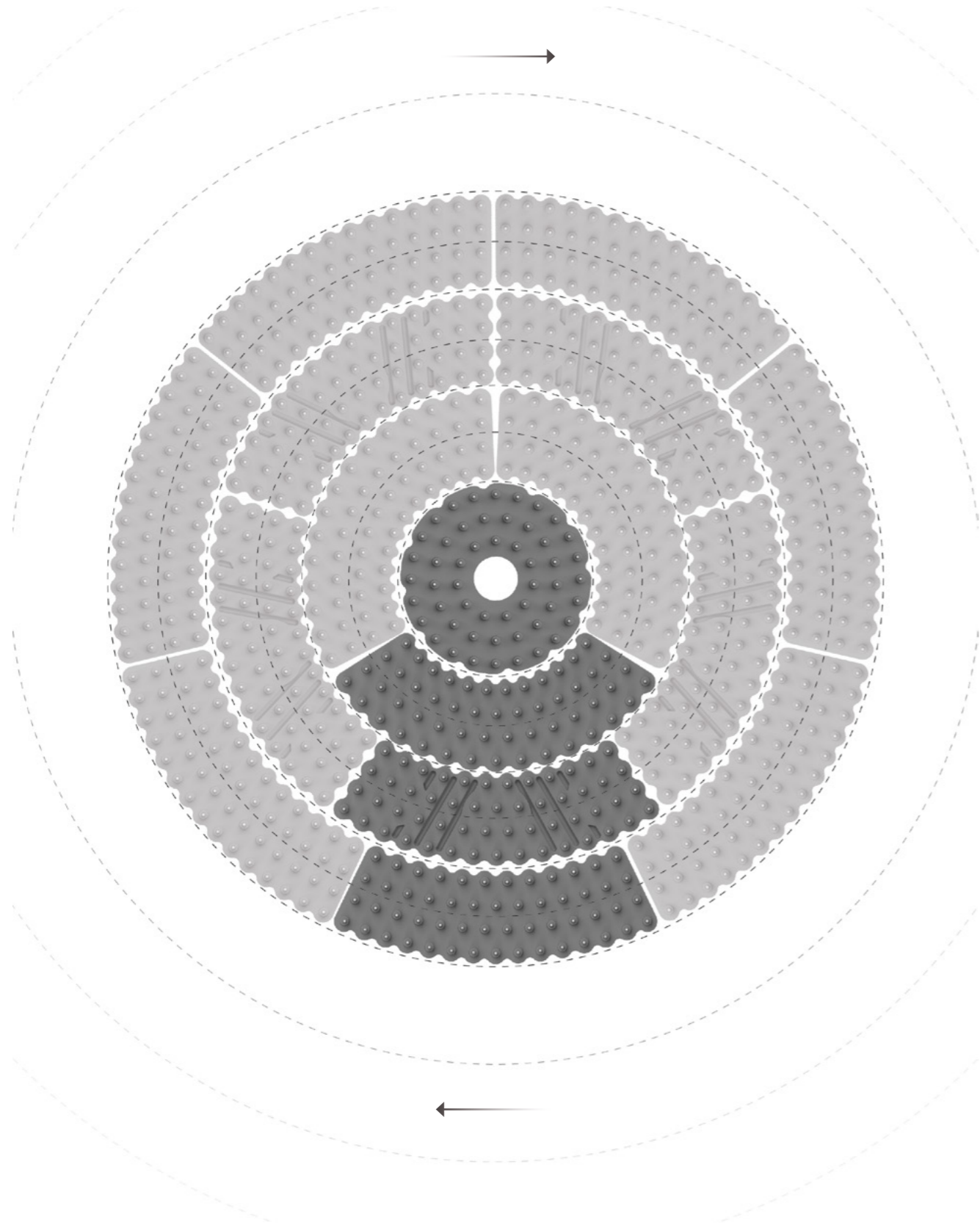

CONTROPIASTRA

L'intera gamma di soffioni doccia è dotata di un'esclusiva costruzione a doppia piastra, una che contiene la parte tecnica e un'altra dedicata all'aspetto estetico. Le due piastre sono saldate insieme tramite una particolare lavorazione laser che offre numerosi **vantaggi sia estetici che funzionali**.

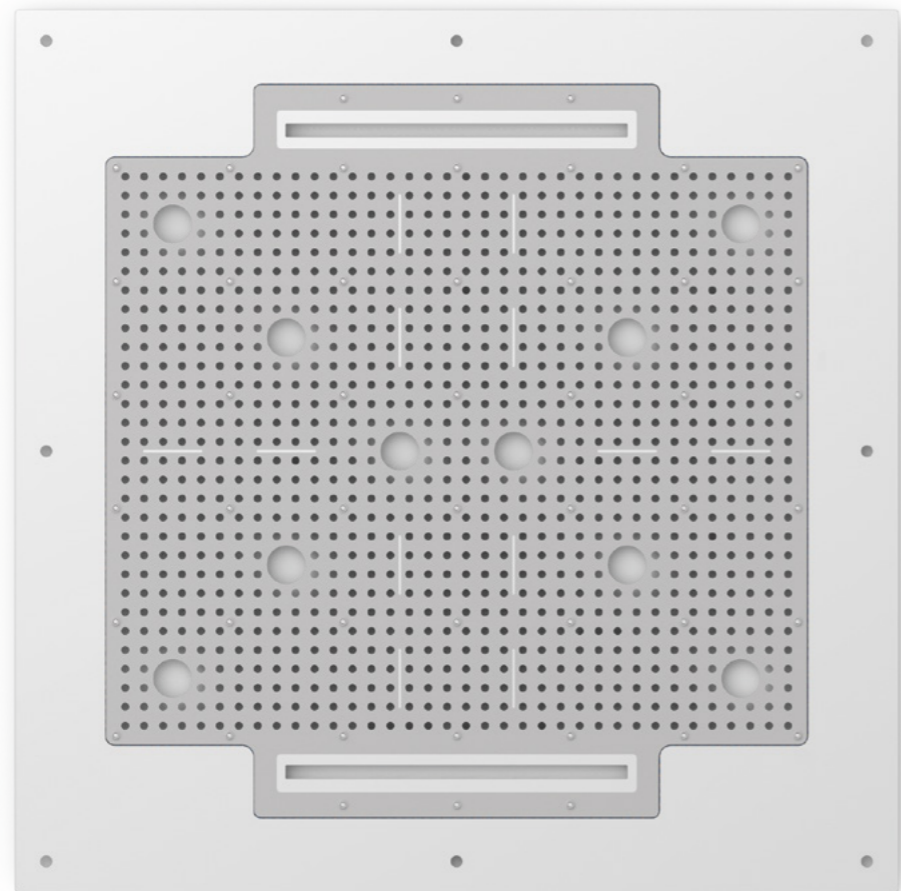

DESIGN AVANZATO DEI GETTI D'ACQUA

Ogni elemento dei nostri prodotti viene studiato e progettato meticolosamente all'interno del nostro reparto di ricerca e sviluppo, garantendo una vasta gamma di getti d'acqua ad **alte prestazioni**. In aquaform, ci distinguiamo per la nostra dedizione alla precisione tecnica. Ogni tipo di getto è il risultato di un design avanzato, volto non solo a fornire un'esperienza d'acqua, ma anche **un'esperienza di benessere tecnicamente superiore**.

Il nostro getto nebulizzato utilizza speciali microturbine per miscelare con precisione aria e acqua. Questa tecnologia all'avanguardia crea un effetto nebbia che avvolge il corpo, offrendo una sensazione di freschezza e relax. Il design accurato del getto a cascata garantisce un flusso d'acqua perfetto, perfettamente orientato per creare una dolce sensazione di massaggio rilassante. I nostri getti aerati, posizionati strategicamente e progettati con cura, sono studiati per offrire un massaggio mirato alle spalle.



ILLUMINAZIONE PENSATA PER IL BENESSERE

La cromoterapia è un elemento chiave nell'offerta di aquaform, motivo per cui abbiamo dedicato particolare attenzione alla progettazione e produzione completa del sistema di illuminazione. Utilizzando una speciale lente di profondità combinata con un potente LED RGB+W da 3W con un fascio luminoso di 30°, amplificato da una lente ottica in PMMA, creiamo una vera e propria **"doccia di colore"**. Progettato per resistere alle condizioni più impegnative, il sistema ha un grado di protezione IP68 contro l'acqua, garantendo un funzionamento affidabile anche in ambienti umidi.

La resistenza del faretto è stata testata e certificata sia per la sicurezza elettrica che fotobiologica, assicurando un utilizzo sicuro che soddisfa i più **alti standard**. Inoltre, il design di un avanzato dissipatore di calore permette al LED di funzionare **in modo continuo** per migliaia di ore, **garantendo lunga durata e prestazioni affidabili nel tempo**.

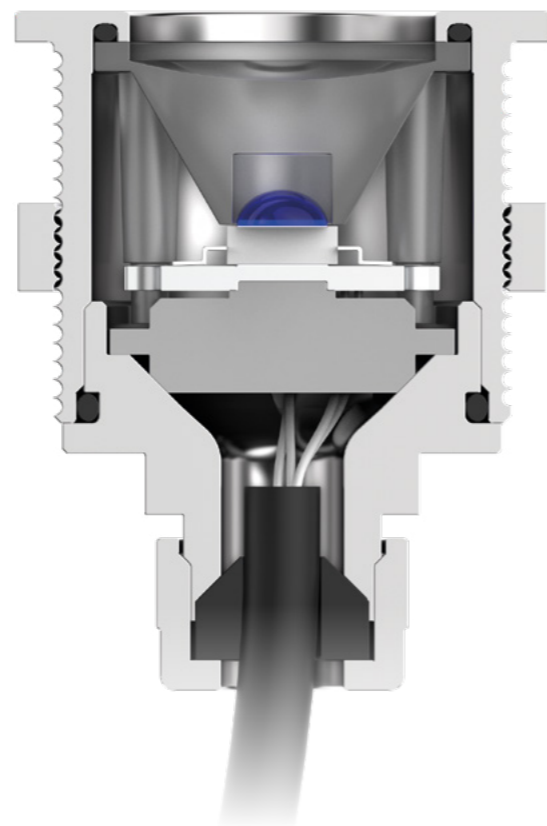

AROMATERAPIA PER TUTTI GLI AMBIENTI

aquaform ha sviluppato **due metodi innovativi** per diffondere aromi all'interno della doccia, offrendo soluzioni personalizzate per creare un'esperienza di benessere unica. Il primo metodo è ideale per ambienti SPA privati e utilizza un diffusore innovativo che consente la **diffusione a secco**. Questo dispositivo si installa direttamente all'interno della doccia e ospita cartucce intercambiabili contenenti una **vasta gamma di fragranze**. Per gli ambienti professionali, proponiamo un sistema basato su pompe peristaltiche, che **permette di introdurre il profumo direttamente nell'acqua della doccia**. Questo processo è completamente controllato dalle nostre avanzate unità di controllo, garantendo **un'esperienza di aromaterapia personalizzata e di alta qualità**.



SISTEMA AUDIO INTEGRATO

aquaform ha introdotto la possibilità di integrare un sistema audio nei suoi sistemi doccia, con l'obiettivo di arricchire l'esperienza multisensoriale degli utenti. Gli **altoparlanti sono incorporati nella parte tecnica della doccia**, mantenendo intatta l'estetica complessiva del prodotto. Grazie al nostro avanzato sistema di controllo, è possibile gestire brani musicali e suoni ambientali per **ricreare atmosfere naturali**, integrandoli direttamente nei programmi utente della doccia.



FINITURE INNOVATIVE

aquaform offre una vasta gamma di finiture per soddisfare ogni esigenza e ambiente. Le opzioni includono acciaio super mirror o spazzolato, **finiture rivestite in PVD** per una maggiore resistenza a temperature elevate o acqua salata, con la possibilità di personalizzare il colore. Inoltre, proponiamo finiture con un innovativo rivestimento **ceramico speciale**. Il nostro impegno per lo stile e il design si unisce alla qualità dei materiali offerti, garantendo soluzioni che **rispettano i più alti standard**.

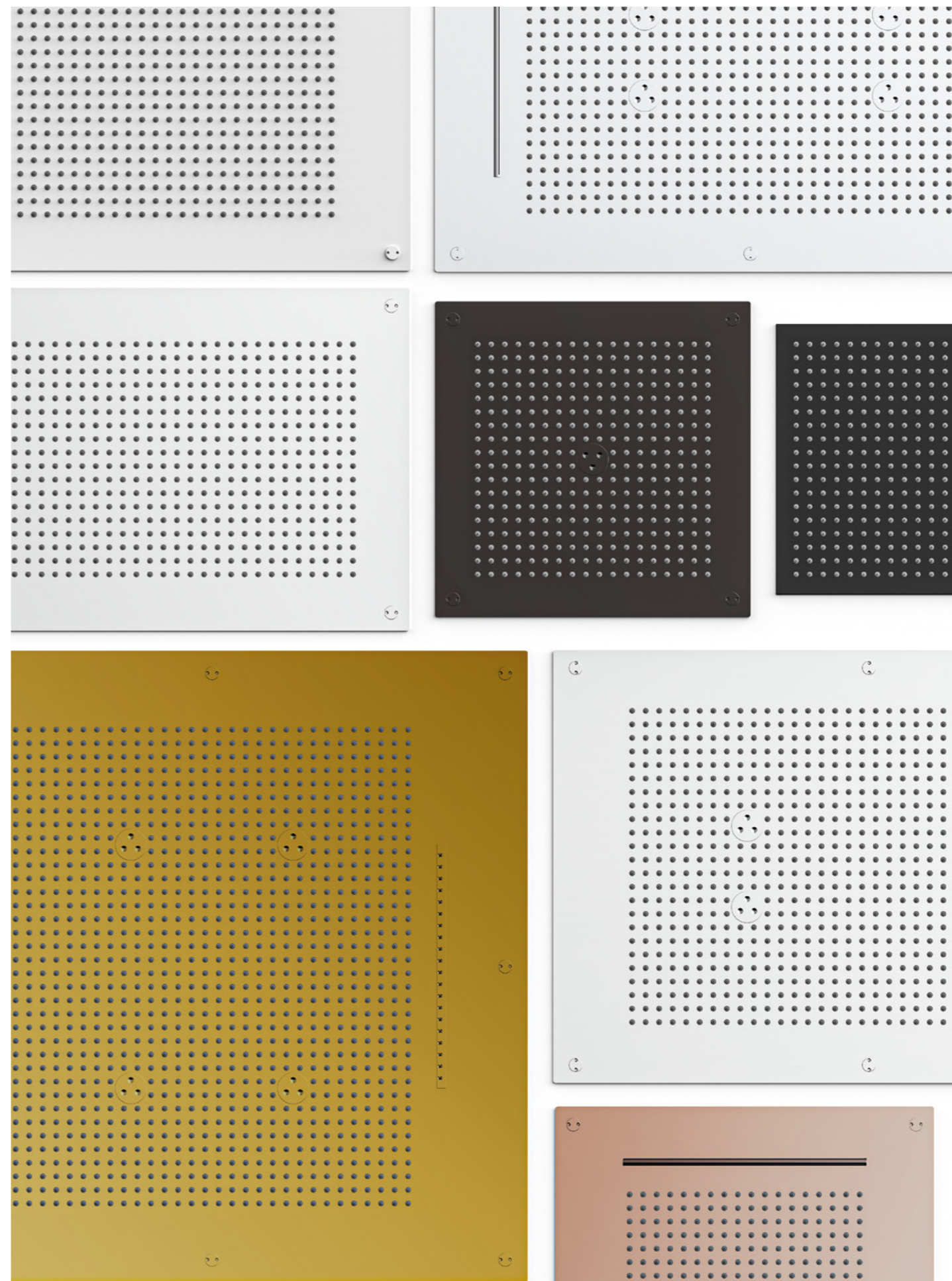

Su misura

La nostra capacità di sviluppare prodotti personalizzati è un pilastro fondamentale dell'approccio di aquaform. Siamo in grado di adattarci alle esigenze specifiche di ogni cliente, creando soluzioni su misura che riflettano la loro visione e lo stile unico di ogni progetto SPA. Combinando esperienza, innovazione e personalizzazione, aquaform si conferma come un partner affidabile per chi cerca prodotti personalizzati in ambienti SPA. Dalle caratteristiche d'acqua alle pareti d'acqua per piscine, dalle grandi docce emozionali alle finiture speciali e ai programmi personalizzati, siamo pronti a soddisfare ogni richiesta.

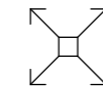
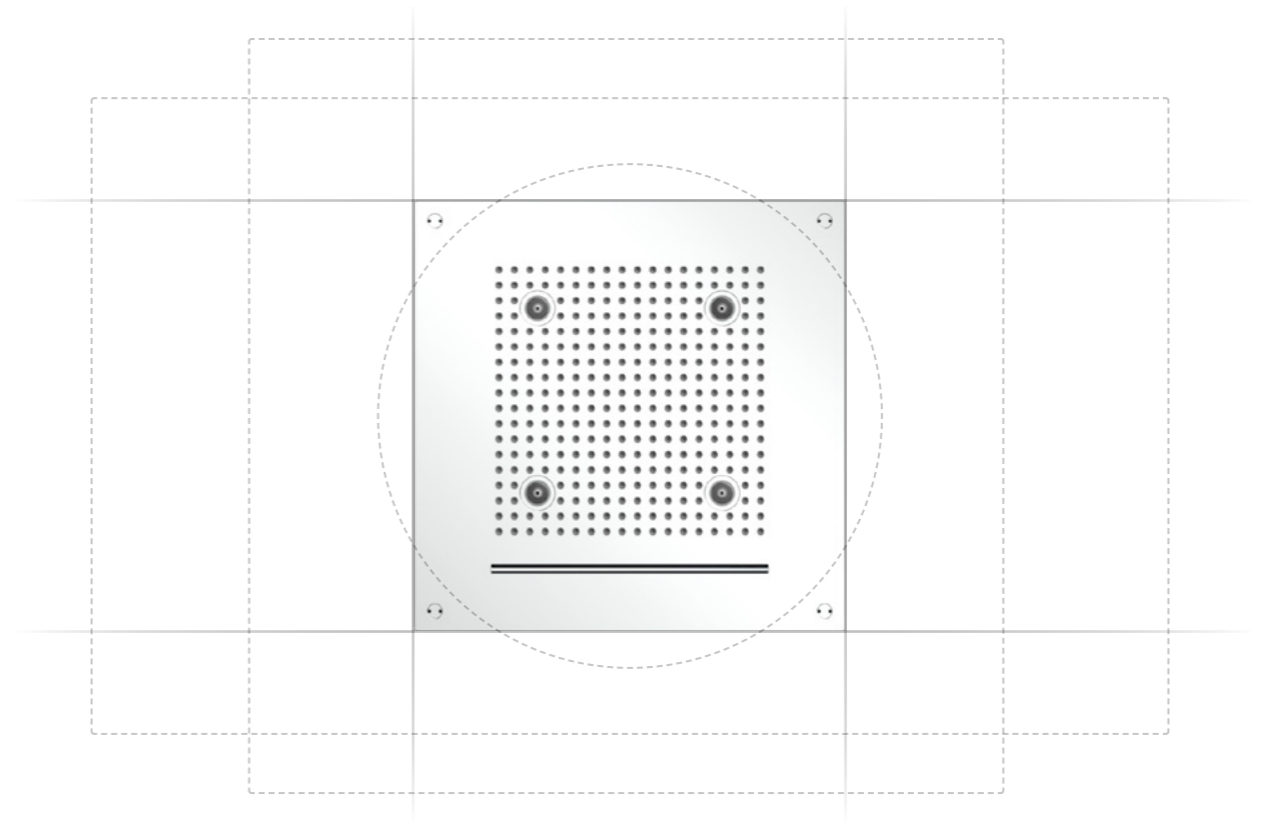

Dimensioni



Funzioni



Finiture



Composizioni



Suono



Aroma



Luci

Descrizione

DOCCIA EMOZIONALE DI COPPIA

Codice: R10060C1345
Dimensione: 1400 x 600 mm

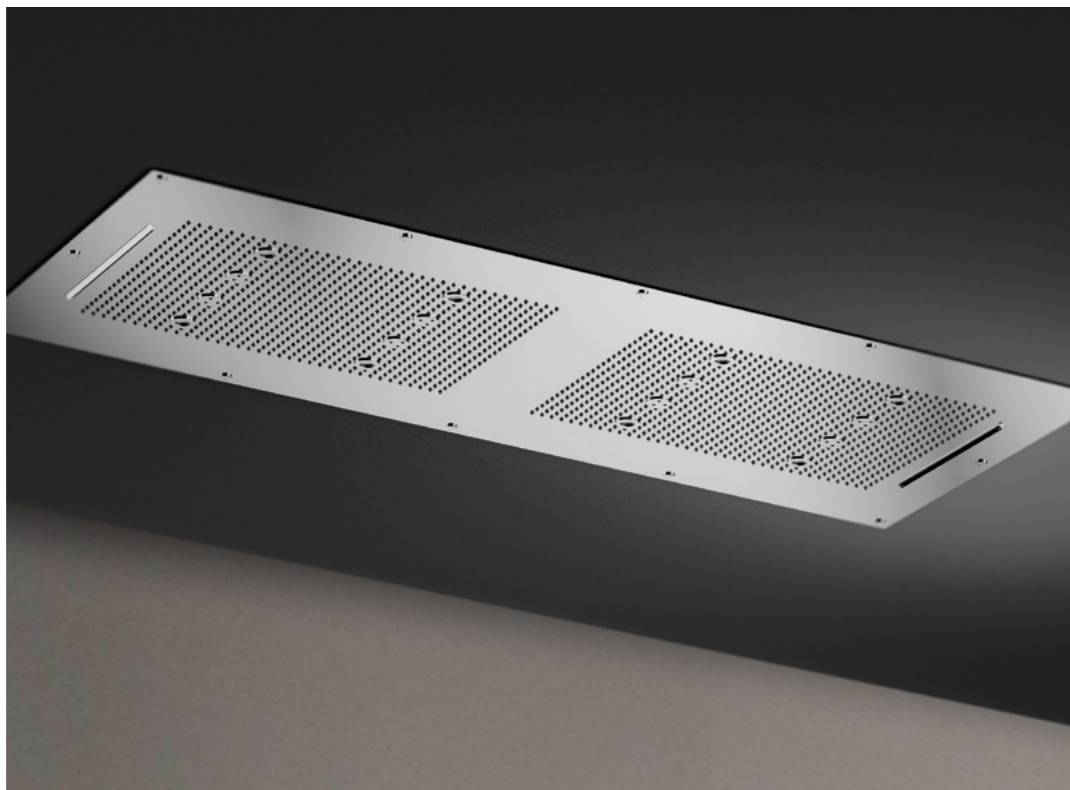

Descrizione

SOFFIONE DOCCIA ORO CON CORNICE SU MISURA

Codice: N100AU1
Dimensione: 1000 x 1000 mm

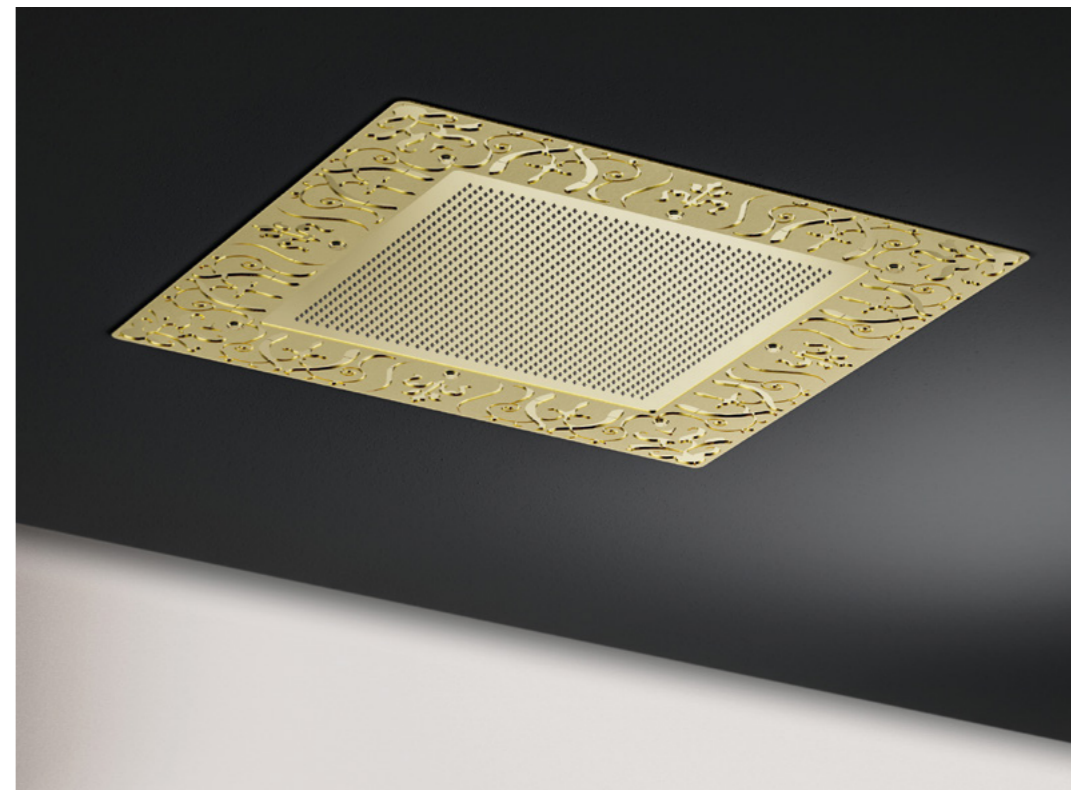

Descrizione

DOCCIA EMOZIONALE CON TENDA ACQUA INTEGRATA

Codice: RT90C1123AL5
Dimensione: d.900 mm



Descrizione

DOCCIA SCENOGRAFICA

Codice: R20070C1
Dimensione: 2300 x 700 mm



Impegno per il benessere

In aquaform, crediamo che il benessere sia il cuore di ogni esperienza e che l'acqua, elemento essenziale, possa essere valorizzata per offrire un'esperienza di puro equilibrio e rigenerazione. Ogni nostro prodotto nasce da una filosofia chiara: mettere al centro la persona e il suo equilibrio psicofisico.

Dietro ogni creazione aquaform c'è una profonda comprensione delle esigenze umane. Osserviamo, ascoltiamo e ci lasciamo ispirare dai desideri e dalle necessità delle persone, trasformandoli in soluzioni innovative. Ogni dettaglio è progettato con cura per rispondere a bisogni specifici, contribuendo a migliorare il benessere quotidiano.

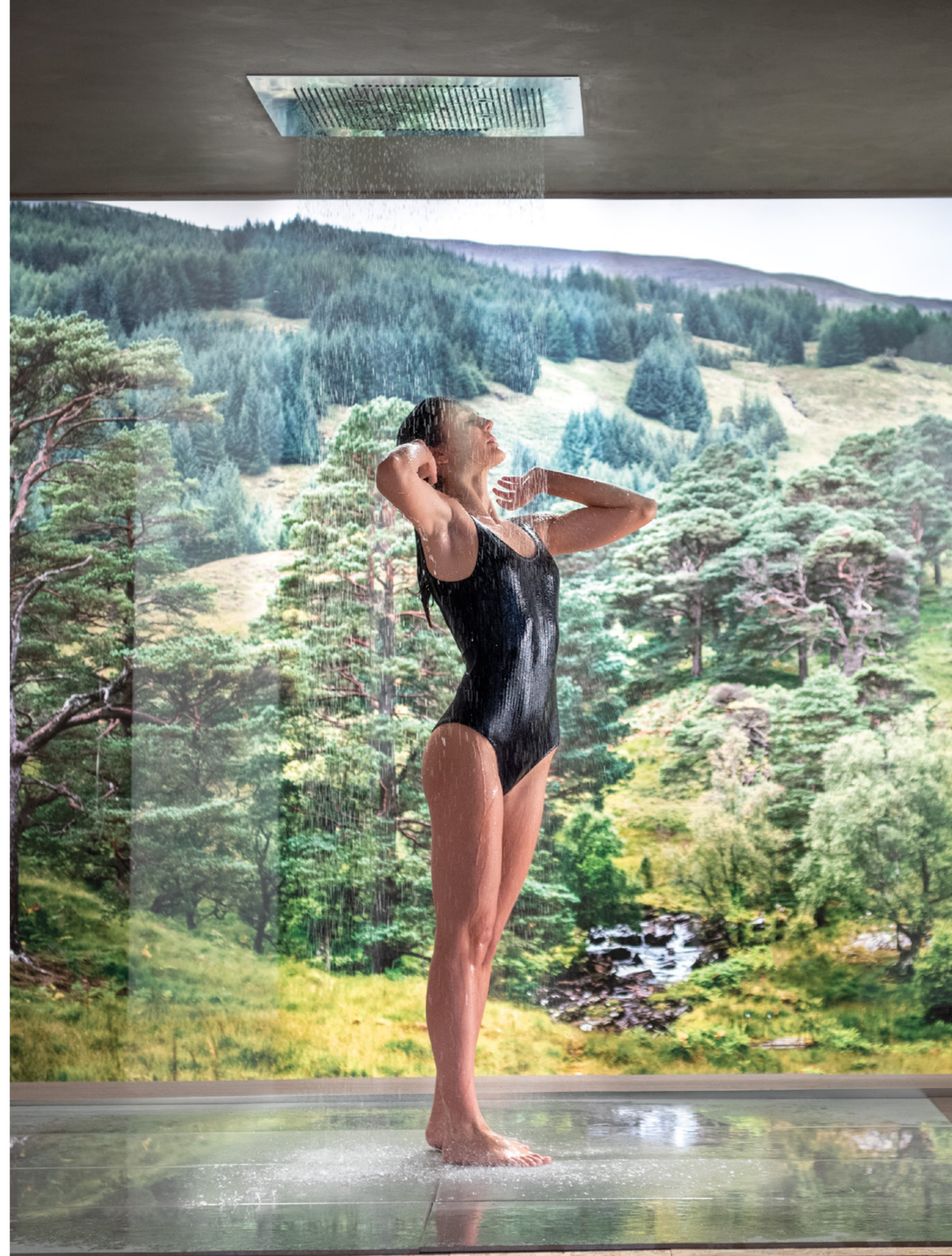

"SPA" significa "Salus Per Aquam",
ovvero "salute attraverso l'acqua".
Questo elemento naturale è il fulcro
di ogni esperienza SPA e la chiave per
un autentico stato di benessere. Senza
acqua, infatti, non sarebbe possibile
vivere un'esperienza rigenerante e
profondamente benefica.

Art direction: OSMO
Graphic: OSMO
Photo: Ottavio Tomasini